

Jaanuar 2021

Analüsaatori QIAstat-Dx[®] Analyzer 1.0 kasutusjuhend



Redaktsioon 3 Kasutamiseks tarkvaraversiooniga 1.4.x või uuemaga

IVD

CE

REF

9002824 (QIAstat-Dx Analyzer 1.0, täielik süsteem)

REF

9002814 (QIAstat-Dx Analytical Module)

REF

9002813 (QIAstat-Dx Operational Module)



QIAGEN GmbH, QIAGEN Strasse 1, D-40724 Hilden

Sisukord

1	Sissejuhatus	6
1.1	Teave selle kasutusjuhendi kohta	6
1.2	Üldine teave	7
1.2.1	Tehniline abi	7
1.2.2	Põhimõtted	7
1.3	Analüsaatori QIAstat-Dx Analyzer 1.0 sihtotstarve	8
1.3.1	Kasutuspiirangud	8
2	Ohutusteave	9
2.1	Õige kasutamine	10
2.2	Analüsaatori QIAstat-Dx Analyzer 1.0 transpordi ettevaatusabinõud	11
2.3	Elektriohutus	11
2.4	Kemikaaliohutus	11
2.5	Bioohutus	12
2.6	Jäätmekäitlus	13
2.7	Analüsaatori QIAstat-Dx Analyzer 1.0 tähised	14
2.8	Andmeturve	15
3	Üldine kirjeldus	16
3.1	Süsteemi kirjeldus	16
3.2	Analüsaatori QIAstat-Dx Analyzer 1.0 kirjeldus	16
3.3	Analüüsikasseti QIAstat-Dx kirjeldus	18
3.4	Analüsaatori QIAstat-Dx Analyzer tarkvara	19
4	Paigaldamistoimingud	20
4.1	Nõuded kasutuskohale	20
4.2	Analüsaatori QIAstat-Dx Analyzer 1.0 tarnimine ja komponendid	21
4.3	Analüsaatori QIAstat-Dx Analyzer 1.0 lahtipakkimine ja paigaldamine	23
4.4	Täiendavate analüüsimoodulite installimine	27
4.5	Analüsaatori QIAstat-Dx Analyzer 1.0 pakendamine ja transportimine	33
5	Analüüsi teostamine ja tulemuste kuvamine	34
5.1	Analüsaatori QIAstat-Dx Analyzer 1.0 käivitamine	34

5.2	Analüüsikasseti QIAstat-Dx ettevalmistamine	34
5.3	Analüüsi teostamise protseduur	35
5.3.1	Analüüsi tühistamine	41
5.4	Tulemuste kuvamine	42
5.4.1	Amplifitseerimise kõverate kuvamine	43
5.4.2	Sulamiskõverate kuvamine	45
5.4.3	Analüüsi detailide kuvamine	46
5.4.4	Eelnevate analüüside tulemuste sirvimine	48
5.4.5	Tulemuste eksportimine USB draivile	51
5.4.6	Tulemuste printimine.....	51
5.4.7	Toetuspaketi loomine	51
6	Süsteemi funktsioonid ja valikud.....	53
6.1	Põhiküla	53
6.1.1	Olekuriba Üldine	54
6.1.2	Olekuriba Module (Moodul)	54
6.1.3	Leht Module status (Mooduli olek)	55
6.1.4	Riba Peamenüü	56
6.1.5	Sisuväli	57
6.2	Sisselogimisküla	57
6.2.1	Väljalogimine.....	59
6.3	Ekraanisäästja	59
6.4	Menüü Options (Valikud).....	60
6.5	Tulemuste arhiivimine.....	60
6.5.1	Arhiivi loomine.....	61
6.5.2	Arhiivi avamine.....	63
6.6	Kasutajate haldamine	63
6.6.1	Kasutajate loendi avamine ja haldamine	65
6.6.2	Kasutajate lisamine.....	68
6.7	Analüüside haldamine	70
6.7.1	Saadaolevate analüüside haldamine	70
6.7.2	Epidemioloogia aruande loomine.....	72

6.7.3	Uute analüüside importimine	73
6.8	Analüsaatori QIAstat-Dx Analyzer 1.0 konfigureerimine	74
6.8.1	Regioonisätted	74
6.8.2	HIS/LIS-i sätted.....	77
6.8.3	Seadme QIAsphere Base sätted	77
6.8.4	Üldsätted	79
6.8.5	Printeri sätted	81
6.8.6	Võrgusätted	82
6.8.7	Network Share (Ühisvõrgukoht).....	84
6.8.8	Süsteemi logi	86
6.8.9	Versiooniinfo ja tarkvara litsentsileping	86
6.8.10	Süsteemi uuendamine	87
6.8.11	Süsteemi varundamine	88
6.9	Paroolide muutmine	90
6.10	Analüsaatori QIAstat-Dx Analyzer 1.0 süsteemi olek	91
6.11	Analüsaatori QIAstat-Dx Analyzer 1.0 väljalülitamine.....	92
7	Ühenduvus HIS/LIS-süsteemiga	93
7.1	HIS/LIS-süsteemiga andmevahetuse aktiveerimine ja konfigureerimine	93
7.2	Analüüsi nime konfigureerimine	96
7.3	Analüüsi tellimuse loomine hosti ühendusega.....	96
7.3.1	Analüsaatori QIAstat-Dx Analyzer 1.0 konfigureerimine hosti ühendusega ..	96
7.3.2	Analüüsi tegemine analüüsi tellimuse alusel	97
7.4	Analüüsi tulemuse üleslaadimine hosti.....	100
7.4.1	Analüüsi tulemuse automaatne üleslaadimine hosti	100
7.4.2	Analüsaatori QIAstat-Dx Analyzer 1.0 konfigureerimine analüüsi tulemuse käsitsi üleslaadimiseks hosti.....	102
7.4.3	Analüüsi tulemuse käsitsi üleslaadimine hosti	102
7.5	Hosti ühenduse tõrkeotsing	103
8	Hooldus	104
8.1	Hooldustoimingud	104
8.2	Analüsaatori QIAstat-Dx Analyzer 1.0 pinna puhastamine	104

8.3	Analüsaatori QIAstat-Dx Analyzer 1.0 pinna desinfitseerimine.....	105
8.4	Õhufiltri vahetamine	107
8.5	Analüsaatori QIAstat-Dx Analyzer 1.0 remont	108
9	Tõrkeotsing.....	109
9.1	Riist- ja tarkvara tõrked	109
9.2	Tõrked ja hoiatusteated.....	112
10	Tehnilised andmed	116
11	Lisad.....	117
11.1	Printeri paigaldamine ja seadistamine	117
11.1.1	Printeri installimine USB kaudu	117
11.1.2	Printeri installimine Etherneti kaudu	117
11.1.3	CUPS-i printeridraiveri installimine	118
11.1.4	Katsetatud printerite loend	121
11.2	Vastavustunnistus.....	122
11.3	Elektri- ja elektroonikaseadmete jäätmed (WEEE, ingl <i>Waste Electrical and Electronic Equipment</i>).....	123
11.4	Vastutussäte	124
11.5	Tarkvara litsentsileping.....	125
11.6	Garantiist lahtiütlemine	129
11.7	Mõisted.....	130
	INDEKS.....	131
	Dokumendi muudatuste ajalugu.....	134

See kasutusjuhend on trükitud kujul saadaval tellimisel.

1 Sissejuhatus

Täname, et valisite analüsaatori QIAstat-Dx[®] Analyzer 1.0. Oleme kindlad, et see süsteem saab olema teie labori lahutamatu osa.

Kõnealune kasutusjuhend kirjeldab, kuidas töötab QIAstat-Dx Analyzer 1.0 tarkvaraversiooniga 1.4 või uuemaga. Enne analüsaatori QIAstat-Dx Analyzer 1.0 kasutamist tuleb see kasutusjuhend tähelepanelikult läbi lugeda, pöörates erilist tähelepanu ohutusteabele. Seadme ohutuks kasutamiseks ja ohutus seisundis hoidmiseks tuleb järgida kasutusjuhendis olevaid juhiseid ja ohutusteavet.

Märkus. Kasutusjuhendis kujutatud joonised on üksnes näited ja võivad analüüsiti erineda.

1.1 Teave selle kasutusjuhendi kohta

Kasutusjuhend sisaldab järgmisi lõike teabega analüsaatori QIAstat-Dx Analyzer 1.0 kohta.

- Sissejuhatus
- Ohutusteave
- Üldine kirjeldus
- Paigaldamistoimingud
- Analüüsi teostamine ja tulemuste kuvamine
- Süsteemi funktsioonid ja valikud
- Ühenduvus HIS/LIS-süsteemiga
- Hooldus
- Tõrkeotsing
- Tehnilised andmed

Lisad sisaldavad järgmist teavet.

- Printeri paigaldamine ja seadistamine, k.a katsetatud printerite loend
- Vastavustunnistus
- Elektri- ja elektroonikaseadmete jäätmed (WEEE, ingl *Waste Electrical and Electronic Equipment*)
- Vastutussäte
- Tarkvara litsentsileping
- Garantiist lahtiütlemine
- Mõisted

1.2 Üldine teave

1.2.1 Tehniline abi

Tunneme QIAGEN-is uhkust oma tehnilise toe kvaliteedi ja kättesaadavuse üle. Meie tehnilise toe osakondades töötavad kogunud teadlased, kellel on ulatuslikud praktilised ja teoreetilised kogemused molekulaarbioloogias ning QIAGEN-i toodete kasutamise suhtes. Kui teil on küsimusi või esinevad raskused seoses analüsaatoriga QIAstat-Dx Analyzer 1.0 või üldiselt QIAGEN-i toodetega, võtke julgelt meiega ühendust.

QIAGEN-i kliendid on meie toodete täiendava või spetsialiseeritud kasutamisega seotud teabe peamine allikas. See teave on abiks teistele teadlastele ja ka QIAGEN-i teadlastele. Seetõttu soovitame teil meiega ühendust võtta, kui teil on soovitusi toote toimimise või uute rakenduste ja meetodite kohta.

Tehnilise abi saamiseks võtke ühendust QIAGEN-i tehnilise teenindusega aadressil **support.qiagen.com**.

Kui võtate QIAGEN-iga ühendust seoses tõrgetega, hoidke käepärast järgmine teave:

- analüsaatori QIAstat-Dx Analyzer 1.0 seerianumber, tüüp, tarkvara versioon ja installitud analüüsi määratluse failid
- tõrkekood (vajaduse korral)
- ajahetk, kui tõrge esimest korda esines
- tõrke esinemise sagedus (s.t vahetevahel või pidevalt esinev tõrge)
- pilt tõrkest, võimaluse korral
- toetuspakett

1.2.2 Põhimõtted

QIAGEN-i poliitika näeb ette toodete täiustamist ning uute tehnoloogiate ja komponentide kättesaadavaks muutmist. QIAGEN jätab endale õiguse muuta tehnilisi kirjeldusi igal ajal. Püüdes luua kasulikke ja asjakohaseid dokumente, hindame teie märkusi selle kasutusjuhendi kohta. Palun võtke ühendust QIAGEN-i tehnilise teenindusega.

1.3 Analüsaatori QIAstat-Dx Analyzer 1.0 sihtotstarve

Analüsaator QIAstat-Dx Analyzer 1.0 on ette nähtud kasutamiseks *in vitro* diagnostikavahendina ja annab diagnostilisi tulemusi. Kõik analüüsietapid on täielikult automatiseeritud, kasutades molekulaardiagnostika kassette QIAstat-Dx' ja real-time PCR-i määramist.

Analüsaatori QIAstat-Dx Analyzer 1.0 süsteem on ette nähtud vaid erialaseks kasutamiseks ning ei ole ette nähtud iseenda analüüsimiseks.

1.3.1 Kasutuspiirangud

- Analüsaatorit QIAstat-Dx Analyzer 1.0 saab kasutada ainult koos kassetidega QIAstat-Dx selle kasutusjuhendi ja kassetide QIAstat-Dx kasutusjuhiste kohaselt.
- Analüsaatori QIAstat-Dx Analyzer 1.0 ühendamiseks tuleb kasutada ainult süsteemi komplekti kuuluvaid kaableid.
- Hooldus- ja remonditöid tohivad teostada ainult QIAGEN-i volitatud töötajad.
- Analüsaatorit QIAstat-Dx Analyzer 1.0 tohib kasutada üksnes tasasel horisontaalsel pinnal, mis pole kaldus ega viltu.
- Ärge taaskasutage analüüsikassetti QIAstat-Dx, kui seda on juba kasutatud või kui see on olnud seotud vigase või lõpuleviimata analüüsiga.
- Piisava ventilatsiooni tagamiseks tuleb jätta analüsaatori QIAstat-Dx Analyzer 1.0 mõlemale küljele vähemalt 10 cm vaba ruumi.
- Veenduge, et QIAstat-Dx Analyzer 1.0 oleks paigutatud eemale õhukonditsioneeride väljalaskeavadest või soojusvahetitest.
- Ärge liigutage seadet, kui analüüs on pooleli.
- Ärge muutke süsteemi konfiguratsiooni analüüsi tegemise ajal.
- Ärge tõstke ega liigutage analüsaatorit QIAstat-Dx Analyzer 1.0 puutekraanist hoides.



2 Ohutusteave

Enne analüsaatori QIAstat-Dx Analyzer 1.0 kasutamist tuleb see kasutusjuhend tähelepanelikult läbi lugeda, pöörates erilist tähelepanu ohutusteabele. Seadme ohutuks kasutamiseks ja ohutus seisundis hoidmiseks tuleb järgida kasutusjuhendis olevaid juhiseid ja ohutusteavet.

Võimalikud ohud, mis võivad kahjustada kasutajat või põhjustada kahjustusi seadmele, on kogu kasutusjuhendis selgelt välja toodud sobivates kohtades.

Kui seadmeid kasutatakse nii, nagu tootja ei ole määranud, võidakse vähendada seadme kaitsetaset.

Järgmist tüüpi ohutusteave ilmub *analüsaatori kasutusjuhendis QIAstat-Dx Analyzer 1.0*.

HOIATUS 	Terminit HOIATUS kasutatakse selleks, et teavitada olukordadest, mis võivad põhjustada kasutajale või muudele isikutele kehavigastusi . Sellises kastis on esitatud teavet nende asjaolude kohta.
ETTEVAATUST! 	Terminit ETTEVAATUST kasutatakse selleks, et teavitada olukordadest, mis võivad põhjustada kahjustusi seadmele või muule varustusele. Sellises kastis on esitatud teavet nende asjaolude kohta.
NB!	Lühendit NB! kasutatakse selleks, et tõsta esile teavet, mis on kriitiline ülesande täitmiseks või süsteemi optimaalse töö tagamiseks.
Märkus.	Terminit MÄRKUS kasutatakse kindla olukorra või toimingu selgitamiseks.

Kasutusjuhendis olevad juhised on ette nähtud kasutaja riigis kehtivate ohutusnõuete täiendamiseks ja ei asenda neid.

2.1 Õige kasutamine

Kasutage analüsaatorit QIAstat-Dx Analyzer 1.0 kasutusjuhendi kohaselt. Enne analüsaatori QIAstat-Dx Analyzer 1.0 kasutamist soovitage kasutusjuhendi tähelepanelikult läbi lugeda.

- Järgige kõiki analüsaatorile QIAstat-Dx Analyzer 1.0 trükitud või seadmele kinnitatud ohutusjuhiseid.
- Analüsaatori QIAstat-Dx Analyzer 1.0 nõuetele mittevastav kasutamine, paigaldamine ja hooldamine võib põhjustada kehavigastusi või kahjustada analüsaatorit QIAstat-Dx Analyzer 1.0.
- Analüsaatorit QIAstat-Dx Analyzer 1.0 tohivad kasutada ainult volitatud ja vastava väljaõppega tervishoiutöötajad.
- Analüsaatori QIAstat-Dx Analyzer 1.0 hooldustöid tohivad läbi viia üksnes QIAGEN-i volitatud esindajad.
- Ärge kasutage analüsaatorit QIAstat-Dx Analyzer 1.0 ohtlikes keskkondades, mille jaoks see ei ole konstrueeritud.
- Järgige seoses identimisteabe hoidmisega oma ettevõtte küberturbe poliitikat.

<p>HOIATUS/ ETTEVAATUST!</p> 	<p>Kehavigastuste ja varakahjustuste oht</p> <p>Ärge avage analüsaatori QIAstat-Dx Analyzer 1.0 korpust. Analüsaatori QIAstat-Dx Analyzer 1.0 korpus on konstrueeritud kasutaja kaitseks ja analüsaatori QIAstat-Dx Analyzer 1.0 nõuetekohase töö tagamiseks. Analüsaatori QIAstat-Dx Analyzer 1.0 kasutamine ilma korpuseta põhjustab elektrilöögiohtu ja analüsaatori QIAstat-Dx Analyzer 1.0 talitlushäireid.</p>
---	---

<p>HOIATUS/ ETTEVAATUST!</p> 	<p>Kehavigastuste ja varakahjustuste oht</p> <p>Olge kasseti sisestuspordi sulgumise korral ettevaatlik, et vältida kehavigastusi, nt sõrmede vahelejäämist.</p>
---	---

2.2 Analüsaatori QIAstat-Dx Analyzer 1.0 transpordi ettevaatusabinõud

<p>HOIATUS/ ETTEVAATUST!</p> 	<p>Kehavigastuste ja varakahjustuste oht</p> <p>Analüsaator QIAstat-Dx Analyzer 1.0 on raske seade. Kehavigastuste või analüsaatori QIAstat-Dx Analyzer 1.0 kahjustamise vältimiseks olge seadet tõstes ettevaatlik ja kasutage sobivaid tõstmismeetodeid.</p>
---	---

2.3 Elektriohutus

Järgige kõiki üldisi elektriseadmete ohutusnõudeid.

Enne seadme hooldamist ühendage toitejuhe pistikupesast lahti.

<p>HOIATUS</p> 	<p>Elektrioht</p> <p>Analüsaatori QIAstat-Dx Analyzer 1.0 sees olev eluohtlik pinge Ärge avage analüsaatori QIAstat-Dx Analyzer 1.0 korpust.</p> <p>Toitejuhe tuleb ühendada kaitsejuhiga (maandatud) pistikupesassa.</p> <p>Ärge puudutage lüliteid ega toitejuhtmeid märgade kätega.</p> <p>Ärge kasutage seadet muudes elektrivõrkudes kui ette nähtud.</p>
---	---

2.4 Kemikaaliohutus

Kasseti materjalide ohutuskaardid on saadaval QIAGEN-is ja neid võib küsida sealt.

Kasutatud analüüsikassetid QIAstat-Dx tuleb kasutusest kõrvaldada, järgides kõiki riiklikke ja kohalikke tervise- ja ohutusnõudeid ning seadusi.

<p>HOIATUS</p> 	<p>Ohtlikud kemikaalid</p> <p>Kui kasseti korpus on saanud kahjustada, võivad sellest lekkida kemikaalid. Mõned analüüsikassetides QIAstat-Dx kasutatavad kemikaalid võivad olla ohtlikud või muutuda ohtlikuks. Kandke alati kaitseprille, kindaid ja laborikitlit.</p>
---	---

ETTEVAATUST! 	Analüsaatori QIAstat-Dx Analyzer 1.0 kahjustuste oht Vältige kemikaalide või muude vedelike valgumist analüsaatorisse QIAstat-Dx Analyzer 1.0 või sellest välja. Vedelikukahjustused muudavad garantii kehtetuks.
--	---

2.5 Bioohutus

Analüsaator QIAstat-Dx Analyzer 1.0 ja kassetid ise ei sisalda bioloogiliselt ohtlikke aineid. Siiski tuleks proove ja reaktiive, mis sisaldavad bioloogilistest allikatest pärit aineid, käsitleda ja kõrvaldada kui võimalikke bioloogiliselt ohtlikke aineid. Kasutage labori ohutusjuhiseid, mida on kirjeldatud Haiguste Kontrolli ja Tõrje Keskuste (ingl k *Centers for Disease Control and Prevention*, CDC) ja Riikliku Tervishoiuinstituudi (ingl k *National Institutes of Health*, NIH) väljaandes Biosafety in Microbiological and Biomedical Laboratories (Mikrobioloogia ja biomeditsiini laborite bioohutus) (www.cdc.gov/od/ohs/biosfty/biosfty.htm).

Analüsaatoriga QIAstat-Dx Analyzer 1.0 analüüsitud proovid võivad sisaldada nakkusohtlikke aineid. Kasutajad peavad olema teadlikud sellistest ainetest tulenevatest ohtudest ning kasutama, ladustama ja käitlema selliseid proove vastavalt kehtivatele ohutusnõuetele. Kasutage reaktiive või proove käsitsedes isikukaitsevahendeid ja ühekordseks kasutamiseks ette nähtud puudrivabasis kindaid ning pärast käsitsemist peske käed põhjalikult.

Järgige alati erinevates suunistes sätestatud ettevaatusabinõusid, näiteks Kliiniliste ja Laboratoorsete Standardite Instituudi (ingl k *Clinical and Laboratory Standards Institute*[®], CLSI) dokumendis Protection of Laboratory Workers from Occupationally Acquired Infections (Laboritöötajate kaitsmine kutsealaselt saadud nakkuste eest) kinnitatud juhised (M29) või muud vastavad dokumendid, mille on avaldanud järgmised ühendused:

- OSHA[®]: Tööohutuse ja Töötervishoiu Teabeagentuur (ingl k *Occupational Safety and Health Administration* (Ameerika Ühendriigid)).
- ACGIH[®]: Ameerika Riiklik Tööstushügieenikute Konverents (ingl k *American Conference of Government Industrial Hygienists* (Ameerika Ühendriigid)).
- COSHH: Tervisele ohtlike ainete kontrolli asutus (ingl k *Control of Substances Hazardous to Health*, (Suurbritannia)).

Analüsaatori QIAstat-Dx Analyzer 1.0 ja töökoha saastumise vältimiseks käsitsege proove ja analüüsikassette QIAstat-Dx ettevaatlikult. Saastumise korral (nt kasseti leke) puhastage ja desinfitseerige saastunud ala ja analüsaator QIAstat-Dx Analyzer (vt lõik 8).

<p>HOIATUS</p> 	<p>Biooht</p> <p>Olge ettevaatlik, kui laadite nakkusohtlikke proove sisaldavaid analüüsikassette QIAstat-Dx analüsaatorisse QIAstat-Dx Analyzer 1.0 või eemaldate neid sealt. Katkine kassett võib saastada analüsaatori QIAstat-Dx Analyzer 1.0 ja ümbritseva ala.</p> <p>Kõiki analüüsikassette QIAstat-Dx tuleb käsitleda nii, nagu need sisaldaksid võimalikku nakkusohtliku ainet.</p>
---	---

<p>ETTEVAATUST!</p> 	<p>Saastumisoht</p> <p>Ohjake ja puhastage kohe katkisest või kahjustustega kassetist QIAstat-Dx pärit saaste. Kuigi kassetide sisu pole nakkusohtlik, võib see tavategevuse käigus laiali kanduda, saastada muid analüüse ja põhjustada valepositiivseid tulemusi.</p>
--	--

Teavet analüsaatori QIAstat-Dx Analyzer 1.0 puhastamise ja desinfitseerimise kohta vt vastavalt lõikudest 8.2 ja 8.3.











2.6 Jäätmekäitlus

Kasutatud analüüsikassetid QIAstat-Dx ja plastanumad võivad sisaldada ohtlikke kemikaale või nakkusohtlikke aineid. Sellised jäätmed tuleb kokku koguda ja nõuetekohaselt käidelda vastavalt kõikidele riiklikele ning kohalikele tervise- ja ohutusnõuetele ning õigusaktidele.

Elektri- ja elektroonikaseadmete jäätmete (WEEE, ingl *Waste Electrical and Electronic Equipment*) kõrvaldamise kohta vt lisa 11.3.

2.7 Analüsaatori QIAstat-Dx Analyzer 1.0 tähised

Analüsaatori QIAstat-Dx Analyzer 1.0 seadmel ja analüüsikassetidel QIAstat-Dx on järgmised tähised.

Tähis	Asukoht	Kirjeldus
	Tüübisilt seadme tagaküljel	Euroopa CE-märgis
	Tüübisilt seadme tagaküljel	Asutuse TÜV SÜD Product Service läbiviidud testide TÜV-märgis
	Tüübisilt seadme tagaküljel	IECEE liikmesriikide CB-märgis
	Tüübisilt seadme tagaküljel	RoHS-märgis Hiina jaoks (teatud ohtlike ainete kasutamise keeld elektri- ja elektroonikaseadmetes)
	Tüübisilt seadme tagaküljel	ETTEVAATUST! Oht – kehavigastuste ja varakahjustuste oht
	Tüübisilt seadme tagaküljel	Euroopa WEEE-märgis
	Tüübisilt seadme tagaküljel	Seaduslik tootja
	Tüübisilt seadme tagaküljel	<i>In vitro</i> diagnostikaks ettenähtud meditsiiniseade
	Tüübisilt seadme tagaküljel	Katalooginumber
	Tüübisilt seadme tagaküljel	Seerianumber

2.8 Andmeturve

Märkus. Tungivalt soovitatav on regulaarselt süsteemi varundada vastavalt teie organisatsiooni andmete kättesaadavuse ja andmekao eest kaitsmise poliitikale.

Analüsaator QIAstat-Dx Analyzer tarnitakse koos USB-mäluseadmega, mida on soovitatav kasutada ainult lühiajaliseks andmete salvestamiseks ja teisaldamiseks (nt tulemuste salvestamine, süsteemi varundamine ja arhiivimine, süsteemi uuendamine või analüüsi määratluse failide importimine).

Märkus. USB-mäluseadme kasutamisele kehtivad piirangud (nt salvestusmaht või andmete ülekirjutamise oht), mida tuleb enne kasutamist arvesse võtta.

Pikaajalise andmeturbe tagamiseks järgige oma organisatsiooni andmete salvestamise ja identimisteabe säilitamise turbepoliitikat.

3 Üldine kirjeldus

3.1 Süsteemi kirjeldus

Analüsaator QIAstat-Dx Analyzer 1.0 koos analüüsikassettidega QIAstat-Dx kasutab inimese bioloogilistes proovides patogeensete nukleiinhapete määramiseks reaalaaja PCR-i. Analüsaator QIAstat-Dx Analyzer 1.0 ja kassetid on konstrueeritud suletud süsteemina, mis võimaldab automaatset proovide ettevalmistamist ning patogeensete nukleiinhapete määramist ja tuvastamist. Proovid sisestatakse analüüsikassetti QIAstat-Dx, mille sees on kõik vajalikud reaktiivid proovist nukleiinhapete isoleerimiseks ja amplifitseerimiseks. Sisseehitatud tarkvara interpreteerib määratud reaalaaja amplifikatsioonisignaale ja esitab need intuitiivse kasutajaliidese kaudu.

3.2 Analüsaatori QIAstat-Dx Analyzer 1.0 kirjeldus

Analüsaator QIAstat-Dx Analyzer 1.0 koosneb töömoodulist ja ühest või mitmest (kuni 4) analüüsimoodulist. Töömoodul sisaldab elemente, mis tagavad ühendamise analüüsimooduliga ja võimaldavad kasutajal suhelda analüsaatoriga QIAstat-Dx Analyzer 1.0. Analüüsimoodul sisaldab proovide analüüsimiseks vajalikku riistvara ja tarkvara.

QIAstat-Dx Analyzer 1.0 sisaldab järgmisi elemente:

- puutekraan kasutaja suhtlemiseks analüsaatoriga QIAstat-Dx Analyzer 1.0
- vöötkoodilugeja proovi, patsiendi, kasutaja ja analüüsikasseti QIAstat-Dx tuvastamiseks
- USB pordid analüüsise ja süsteemi uuendamiseks, dokumentide eksportimiseks ja printeri ühendamiseks (üks ees, kolm taga)
- kasseti sisestusporti analüüsikassettide QIAstat-Dx sisestamiseks analüsaatorisse QIAstat-Dx Analyzer 1.0
- Etherneti-ühendus seadme võrku ühendamiseks

Joonistel 1 ja 2 on kujutatud analüsaatori QIAstat-Dx Analyzer 1.0 erinevate funktsioonide asukohad.

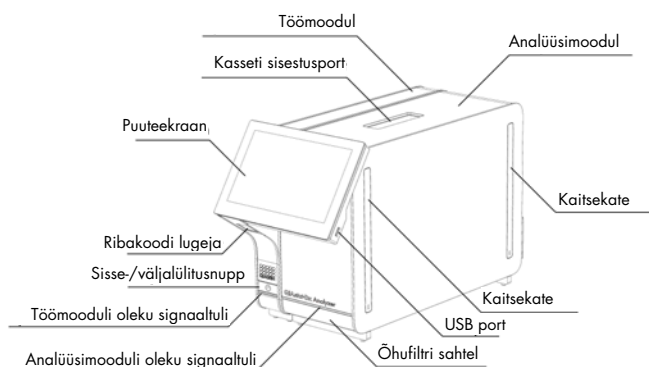

Joonis 1. Analüsaatori QIAstat-Dx Analyzer 1.0 eestvaade. Töömoodul on vasakul ja analüüsimoodul on paremal.

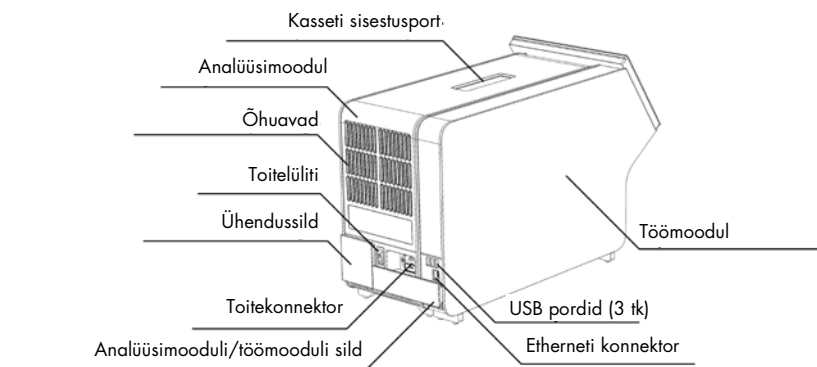

Joonis 2. Analüsaatori QIAstat-Dx Analyzer 1.0 tagantvaade. Töömoodul on paremal ja analüüsimoodul on vasakul.

3.3 Analüüsikasseti QIAstat-Dx kirjeldus

Analüüsikassett QIAstat-Dx on ühekordseks kasutamiseks ette nähtud plastseade täisautomaatse molekulaarse analüüsi läbiviimiseks. Kasseti QIAstat-Dx funktsioonide hulka kuuluvad sobivus eri proovituüpidega (nt vedelikud, tampoonid), analüüsimiseks vajalike eellaaditud reaktiivide hermeetiline säilitamine ja iseseisev töörežiim. Kõik proovi ettevalmistamise ja analüüsimise etapid toimuvad analüüsikasseti QIAstat-Dx sees.

Kõik analüüsi täielikuks läbiviimiseks vajalikud reaktiivid valmistatakse ette ja säilitatakse analüüsikassetis QIAstat-Dx. Kasutaja ei pea kokku puutama ja/ega käsitlema ühtegi reaktiivi. Analüüsi kestel käideldakse reaktiive analüüsimoodulis pneumojuhitud mikrokapillaarides ja need ei puutu otseselt kokku analüsaatori QIAstat-Dx Analyzer 1.0 juhtajamitega. Analüsaatorisse QIAstat-Dx Analyzer 1.0 on paigutatud õhufiltrid nii sissetuleva kui ka väljuva õhu tarbeks, et tagada veel suurem keskkonnakaitse. Peale analüüsi lõppu jääb analüüsikassett QIAstat-Dx hermeetiliselt suletuks, mis suurendab oluliselt selle ohutu kõrvaldamise võimalusi.

Analüüsikasseti QIAstat-Dx sees teostatakse järjestikku automaatselt mitu etappi, kasutades pneumorõhku proovide ja vedelike ülekandmiseks läbi ülekandekambri nende määratud asukohta. Pärast analüüsikasseti QIAstat-Dx asetamist analüsaatorisse QIAstat-Dx Analyzer 1.0 teostatakse automaatselt järgmised etapid:

- sisemiste kontrollide resuspendeerimine;
- rakkude lüüsimine mehaaniliste ja/või keemiliste vahenditega;
- membraanipõhine nukleiinhapete puhastamine;
- puhastatud nukleiinhapete segamine lüofiliseeritud põhiseгу reaktiividega;
- määratletud eluaadi/põhiseгу alikvootide ülekandmine erinevatesse reaktsioonikambritesse;
- reaalaaja multipleks-PCR-i läbiviimine igas reaktsioonikambri. Fluoresentsi tõus sihtmärk-analüüdi tuvastamisel toimub iga reaktsioonikambri sees.

Kasseti üldine ehitus ja funktsioonid on kujutatud järgmisel leheküljel joonisel 3.

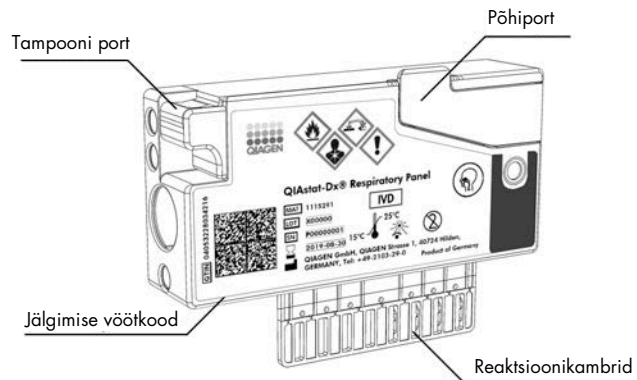

Joonis 3. Analüüsikasseti QIAstat-Dx funktsioonid

3.4 Analüsaatori QIAstat-Dx Analyzer tarkvara

Analüsaatori QIAstat-Dx Analyzer tarkvara on süsteemi eelinstallitud. Sellel on kolm peamist funktsioonide rühma:

- üldised kasutusfunktsioonid hõlbustavad analüüside seadistamist, sooritamist ning analüüsi ja selle tulemuste visualiseerimist;
- seadistamisfunktsioonid võimaldavad süsteemi seadistada (kasutajate haldamine, analüüside haldamine ja riistvara/tarkvara seadistuse haldamine);
- analüüsi sooritamise juhtimine teostab automaatselt analüüsi sooritamisega seotud vajalikud analüütilised toimingud.

4 Paigaldamistoimingud

4.1 Nõuded kasutuskohale

Paigaldage QIAstat-Dx Analyzer 1.0 tasasele, kuivale ja puhtale tööpinnale. Veenduge, et paigalduskohas poleks liigset tõmbetuult, niiskust ega tolmu ning seade oleks kaitstud suurte temperatuurikõikumiste, kuumaallikate, vibratsiooni ja elektriliste häirete eest. Teavet analüsaatori QIAstat-Dx Analyzer 1.0 kaalu ja mõõtmete ning õigete kasutustingimuste (temperatuur ja õhuniiskus) kohta vt lõigust 10. Analüsaatori QIAstat-Dx Analyzer 1.0 kõigil külgedel peab olema piisavalt vaba ruumi korralikuks ventilatsiooniks ja takistusteta ligipääsuks kasseti sisestuspordile, analüsaatori QIAstat-Dx Analyzer 1.0 tagaküljele, toitelülitile, vöötkoodilugejale ja puutekraanile.

Märkus. Enne analüsaatori QIAstat-Dx Analyzer 1.0 installimist ja kasutamist vt lõiku 10, et tutvuda analüsaatori QIAstat-Dx Analyzer 1.0 kasutustingimustega.

<p>ETTEVAATUST!</p> 	<p>Blokeeritud ventilatsioon</p> <p>Hea ventilatsiooni tagamiseks tuleb jätta analüsaatori QIAstat-Dx Analyzer 1.0 taha vähemalt 10 cm vaba ruumi ja mitte blokeerida õhuvoolu seadme all.</p> <p>Pilusid ja avasid, mis tagavad seadme ventilatsiooni, ei tohi kinni katta.</p>
--	---



<p>ETTEVAATUST!</p> 	<p>Elektromagnetilised häired</p> <p>Ärge hoidke ega kasutage analüsaatorit QIAstat-Dx Analyzer 1.0 tugeva elektromagnetilise kiirguse allikate lähedal (nt varjestamata sihipärased raadiosagedusliku kiirguse allikad), sest need võivad häirida seadme nõuetekohast tööd.</p>
--	---

4.2 Analüsaatori QIAstat-Dx Analyzer 1.0 tarnimine ja komponendid

Analüsaator QIAstat-Dx Analyzer 1.0 tarnitakse kahes eraldi kastis ja komplekti kuuluvad kõik vajalikud osad süsteemi ülesseadmiseks ja kasutamiseks. Kastide sisu on järgmine.

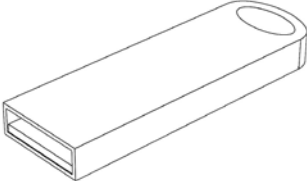
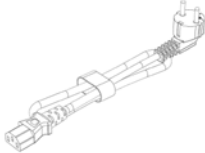
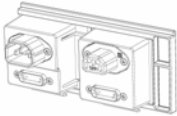
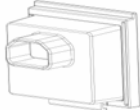
1. kasti sisu:

Komponent	Kirjeldus
	1 analüsimoodul
	1 USB mäluase
	1 toitejuhe
	1 analüsi/analüsimooduli sild
	1 ühendussild

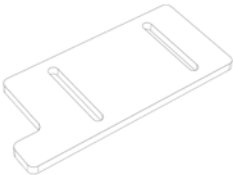
Komponent	Kirjeldus
	1 analüüsimooduli-töömooduli paigaldustööriist
	1 ekraanipuhastuslapp
	1 kaitsekatte eemaldustööriist

2. kasti sisu:

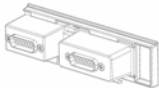
Komponent	Kirjeldus
	1 töömoodul
	1 analüüsimooduli/töömooduli sild

4.3 Analüsaatori QIAstat-Dx Analyzer 1.0 lahtipakkimine ja paigaldamine

Pakkige analüsaator QIAstat-Dx Analyzer 1.0 ettevaatlikult lahti järgmiste juhiste kohaselt.

1. Eemaldage analüüsimoodul kastist ja asetage see tasasele pinnale. Eemaldage analüüsimooduli küljest vahtplasti tükid.

Märkus. Analüüsimooduli töstmiseks ja käsitlemiseks tuleb seda hoida mõlema käega alt, nagu on näidatud joonisel 4.

<p>HOIATUS/ ETTEVAATUST!</p> 	<p>Kehavigastuste ja varakahjustuste oht</p> <p>Analüsaator QIAstat-Dx Analyzer 1.0 on raske seade. Kehavigastuste või analüsaatori QIAstat-Dx Analyzer 1.0 kahjustamise vältimiseks olge seadet töstes ettevaatlik ja kasutage sobivaid töstmismeetodeid.</p>
---	---

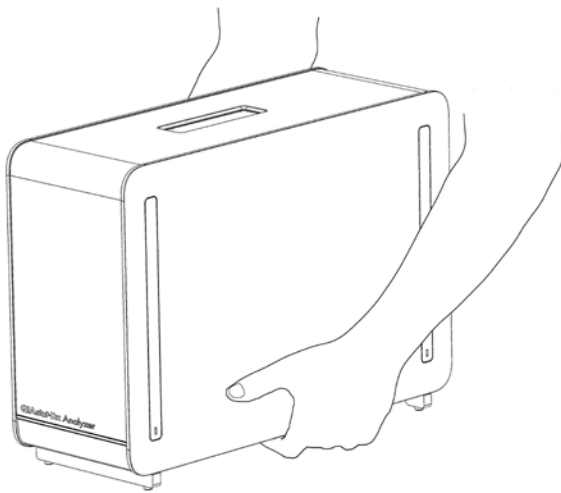

Joonis 4. Analüüsimooduli õige hoidmine

2. Eemaldage analüüsimooduli küljelt kaitsekatted, kasutades selleks analüsaatoriga QIAstat-Dx Analyzer 1.0 kaasas olevat kaitsekatte eemaldamise tööriista (joonis 5, järgmine lk).

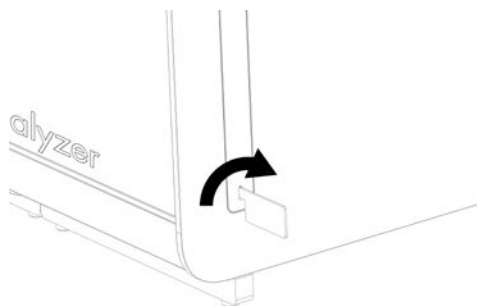

Joonis 5. Kaitsekattete eemaldamine

3. Eemaldage töömoodul kastist ja kinnitage see analüüsimooduli vasakule küljele. Keerake kruvid kinni analüsaatori QIAstat-Dx Analyzer 1.0 Analyzer komplekti kuuluva analüüsimooduli-töömooduli paigaldustööriistaga (joonis 6).

ETTEVAATUST! 	Mehaaniliste kahjustuste oht Ärge jätke töömoodulit ilma toetamata seisma ega toetage seda puutekraanile, sest see võib kahjustada puutekraani.
--	---

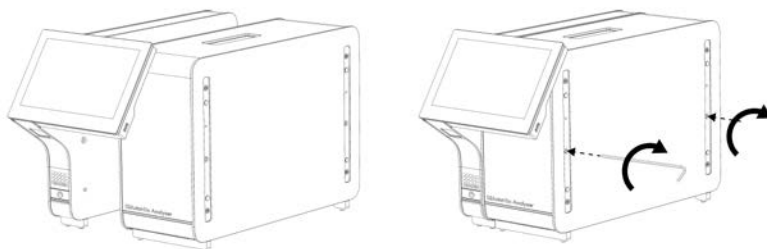

Joonis 6. Töömooduli kinnitamine analüüsimoodulile

4. Paigaldage kaitsekatted tagasi analüüsimooduli küljele (joonis 7, järgmine lk).

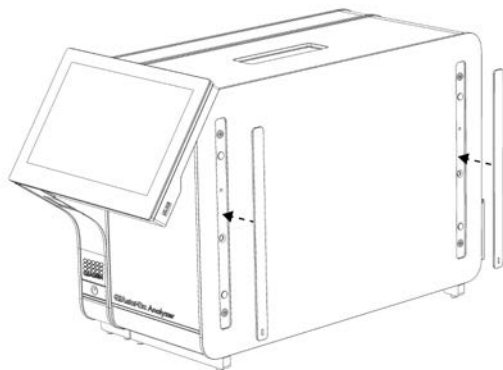

Joonis 7. Kaitsekate tagasipanek

5. Ühendage analüüsimooduli/töömooduli sild analüsaatori QIAstat-Dx Analyzer 1.0 tagaküljel, et siduda omavahel analüüsimoodul ja töömoodul (joonis 8).

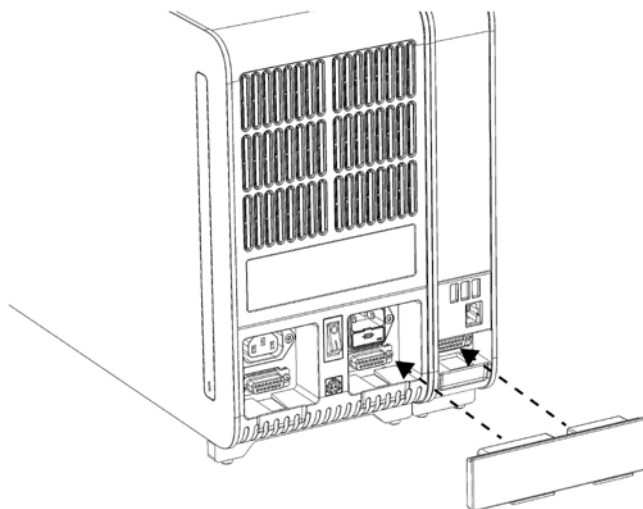

Joonis 8. Analüüsimooduli/töömooduli silla ühendamine

6. Ühendage analüüsimooduli taga olev ühendussild (joonis 9, järgmine lk).

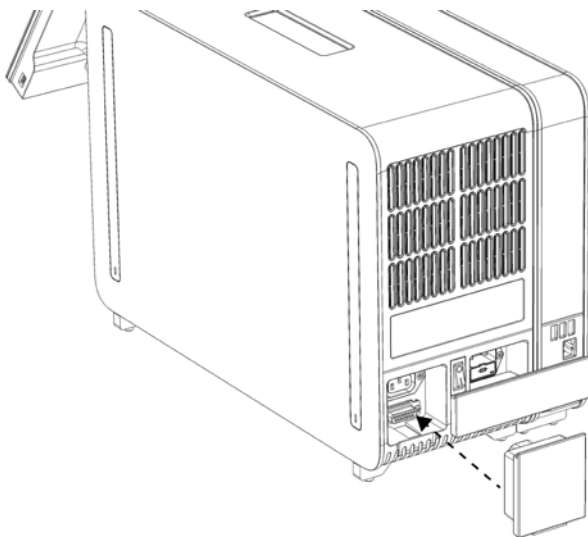

Joonis 9. Ühendussilla ühendamine

7. Ühendage analüsaatori QIAstat-Dx Analyzer 1.0 komplekti kuuluv toitejuhe analüüsimooduli tagaosas olevasse ühenduspessa (joonis 10).

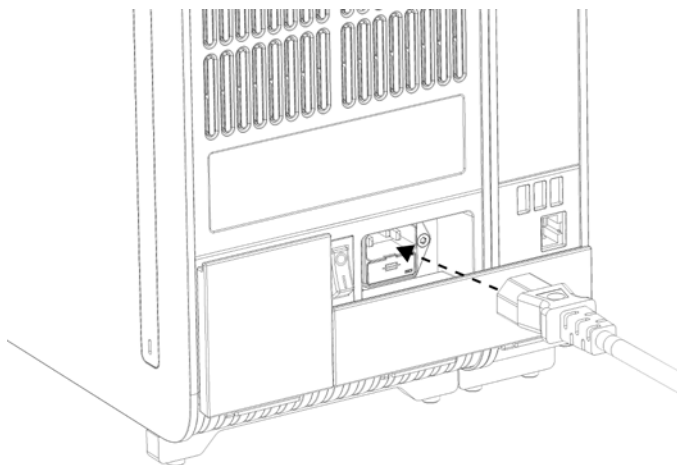

Joonis 10. Toitejuhtme ühendamine

8. Ühendage toitejuhe pistikupessa.
9. Lülitage seade SISSE, vajutades analüüsimooduli tagaküljel olev toitelüliti asendisse „I“ (joonis 11). Veenduge, et analüüsimooduli ja töömooduli oleku signaaltuled oleksid sinised.
Märkus. Kui oleku signaaltuli on punane, on analüüsimoodulil tõrge. Abi saamiseks võtke ühendust QIAGEN-i tehnilise toega, kasutades kontaktteavet lõigus 9.
Märkus. Seadet ei tohi paigutada nii, et toitelülitit on raske kasutada.

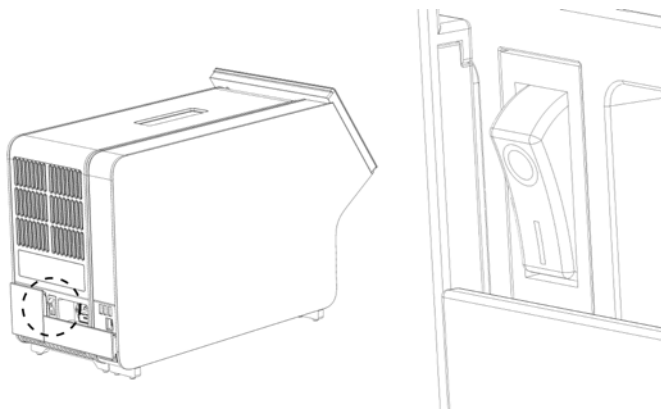

Joonis 11. Toitelüliti asukoha määramine ja selle vajutamine asendisse „I“

10. Analüsaator QIAstat-Dx Analyzer 1.0 on nüüd valmis, et konfigurereida see ettenähtud kasutamiseks. Teavet süsteemi parameetrite, süsteemi kellaaja ja kuupäeva ning võrguühenduse konfigurereerimise kohta vt lõigust 6.8.

4.4 Täiendavate analüüsimoodulite installimine

Pakkige täiendav analüüsimoodul ettevaatlikult lahti ja installige järgmiste juhiste kohaselt:

1. Valmistage analüsaator QIAstat-Dx Analyzer 1.0 ette uue mooduli installimiseks:
 - 1a. lülitage süsteem VÄLJA, vajutades sisse-/väljalülitusnuppu analüsaatori QIAstat-Dx Analyzer 1.0 esiosas.
 - 1b. Lülitage seade VÄLJA, vajutades analüüsimooduli taga oleva toitelüliti asendisse „O“.
 - 1c. Eemaldage toitejuhe.
 - 1d. Eemaldage analüüsimooduli tagant ühendussild (joonis 12, järgmine lk).

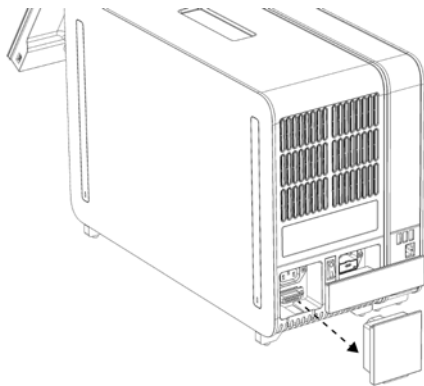

Joonis 12. Ühendussilla eemaldamine

- 1.e. Eemaldage kaitsekatted analüüsimooduli sellelt küljelt, kuhu kinnitatakse täiendav analüüsimoodul (joonis 13).

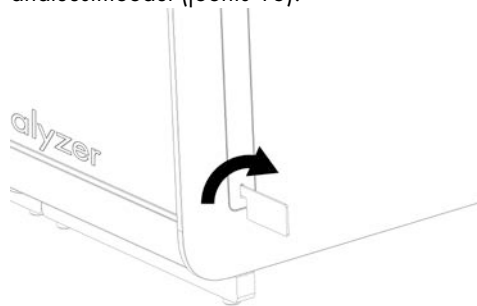

Joonis 13. Kaitsekatete eemaldamine

2. Võtke täiendav analüüsimoodul kastist välja ja asetage tasasele pinnale. Eemaldage analüüsimooduli küljest vahtplasti tükid.

Märkus. Analüüsimooduli töstmiseks ja käsitlemiseks tuleb seda hoida mõlema käega alt, nagu on näidatud järgmisel leheküljel joonisel 14.

HOIATUS/ ETTEVAATUST!	Kehavigastuste ja varakahjustuste oht Analüsaator QIAstat-Dx Analyzer 1.0 on raske seade. Kehavigastuste või analüsaatori QIAstat-Dx Analyzer 1.0 kahjustamise vältimiseks olge seadet töstes ettevaatlik ja kasutage sobivaid töstmismeetodeid.
	

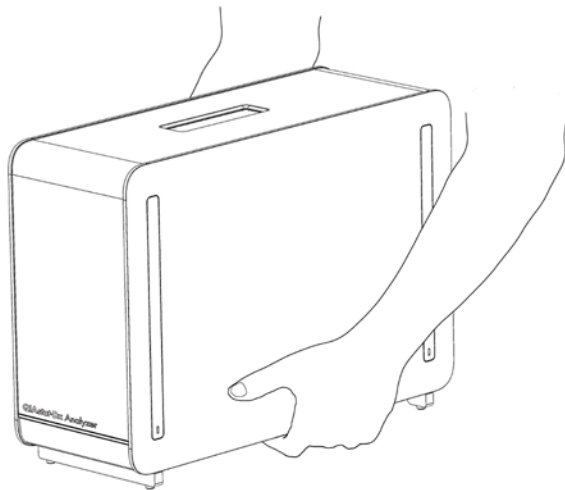

Joonis 14. Analüüsimooduli õige hoidmine

3. Eemaldage analüüsimooduli küljelt kaitsekatted, kasutades selleks analüsaatori QIAstat-Dx Analyzer 1.0 komplekti kuuluvat kaitsekatte eemaldustööriista (joonis 15).

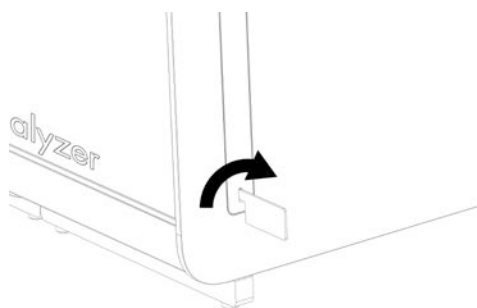

Joonis 15. Kaitsekatete eemaldamine

4. Seadke täiendav analüüsimoodul olemasoleva analüüsimooduli järgi. Keerake kruvid kinni analüsaatori QIAstat Dx Analyzer 1.0 Analyzer komplekti kuuluva analüüsimooduli-töömooduli paigaldustööriistaga (joonis 16, järgmine lk).

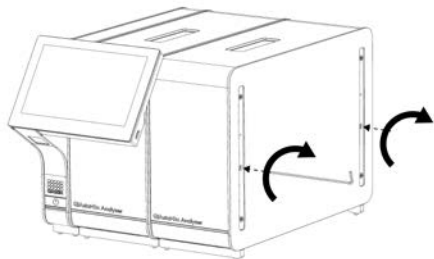

Joonis 16. Täiendava analüüsimooduli kohaleseadmine ja kinnitamine

5. Paigaldage kaitsekatted tagasi täiendava analüüsimooduli küljele (joonis 17).

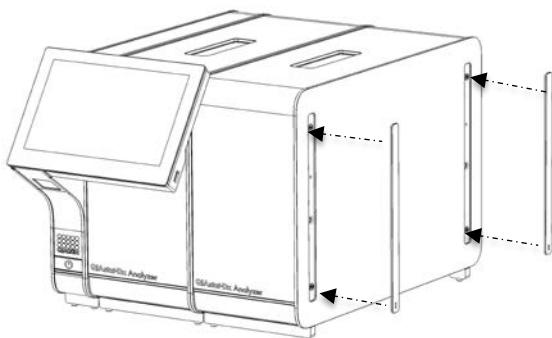

Joonis 17. Täiendava analüüsimooduli kaitsekatete tagasipanek

6. Ühendage analüüsi/analüüsimooduli sild analüsaatori QIAstat-Dx Analyzer 1.0 tagaküljel, et ühendada omavahel mõlemad analüüsimoodulid (joonis 18).

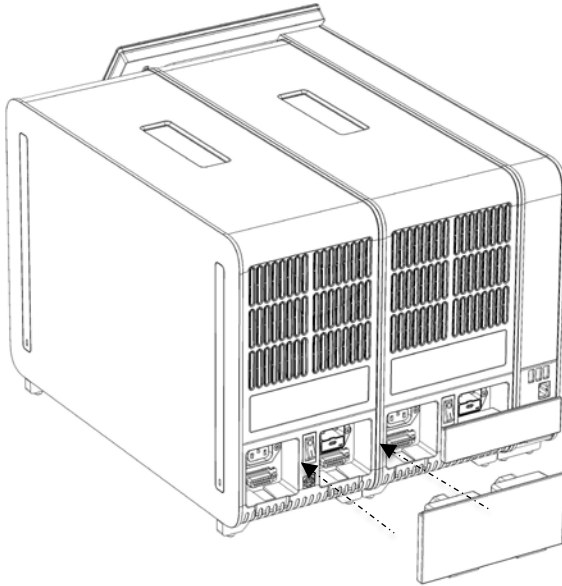

Joonis 18. Analüüsi/analüüsimooduli silla ühendamine

7. Ühendage ühendussild analüüsimooduli taha (joonis 19).

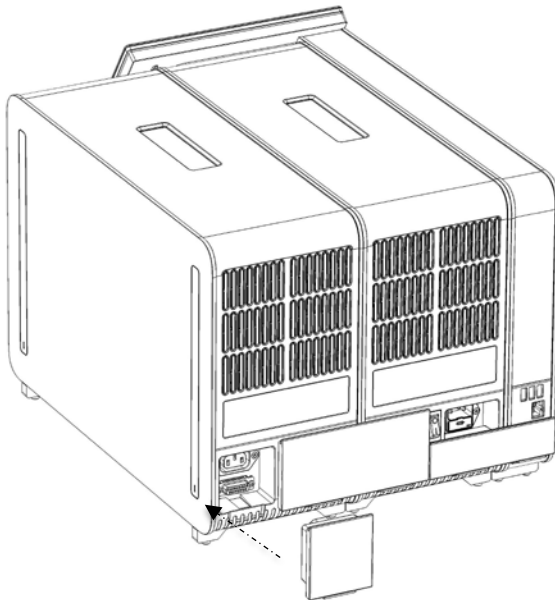

Joonis 19. Ühendussilla ühendamine

8. Ühendage analüsaatori QIAstat-Dx Analyzer 1.0 komplekti kuuluv toitejuhe esimese analüüsimooduli tagaosas olevasse ühenduspessa (joonis 20).

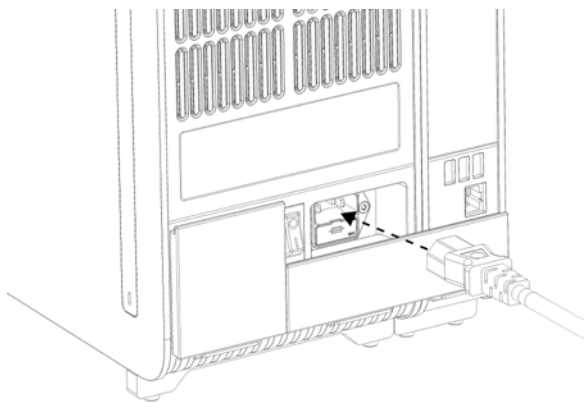

Joonis 20. Toitejuhtme ühendamine

9. Ühendage toitejuhe pistikupessa.
10. Lülitage seade SISSE, vajutades analüüsimooduli tagaküljel olev toitelüliti asendisse „I” (joonis 21). Veenduge, et analüüsimooduli ja töömooduli oleku signaaltuled oleksid sinised.
- Märkus. Kui oleku signaaltuli on punane, on analüüsimoodulil tõrge. Abi saamiseks võtke ühendust QIAGEN-i tehnilise toega, kasutades kontaktteavet lõigus 9.
- Märkus. Seadet ei tohi paigutada nii, et toitelülitit on raske kasutada.

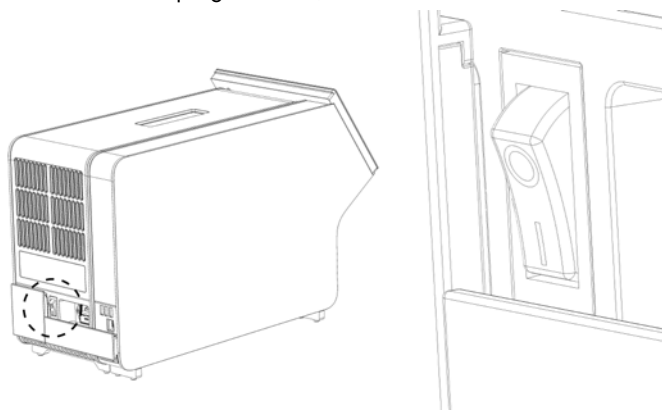

Joonis 21. Toitelüliti asukoha määramine ja selle vajutamine asendisse „I”

11. Analüsaator QIAstat-Dx Analyzer 1.0 on nüüd valmis, et konfigurereida see ettenähtud kasutamiseks. Teavet süsteemi parameetrite, süsteemi kellaaja ja kuupäeva ning võrguühenduse konfigurereerimise kohta vt lõigust 6.8.

4.5 Analüsaatori QIAstat-Dx Analyzer 1.0 pakendamine ja transportimine

Analüsaatori QIAstat-Dx Analyzer 1.0 transportimiseks pakendamiseks tuleb kasutada originaalpakkematerjali. Kui originaalpakkematerjal pole saadaval, pöörduge QIAGEN-i tehnilise toe poole. Enne seadme pakendamist veenduge, et seade on nõuetekohaselt ette valmistatud (vt lõik 8.2) ega kujuta bioloogilist või keemilist ohtu.

Seadme pakendamiseks tehke järgmist.

1. Veenduge, et seade on VÄLJA lülitatud (vajutage toitelüliti asuendisse „O”).
2. Ühendage toitejuhe pistikupesast lahti.
3. Ühendage toitejuhe analüüsimooduli tagaosast lahti.
4. Ühendage analüüsimooduli taga olev ühendussild lahti.
5. Lahutage analüsaatori QIAstat-Dx Analyzer 1.0 tagaosast analüüsimooduli/töömooduli sild, mis ühendab omavahel töö- ja analüüsimoodulit.
6. Eemaldage analüüsimooduli küljelt kaitsekatted, kasutades selleks kaitsekatte eemaldustööriista.
7. Kasutage komplekti kuuluvat analüüsimooduli-töömooduli paigaldustööriista, et keerata lahti kaks kruvi, millega töömoodul on kinnitatud analüüsimooduli külge. Pakendage töömoodul kasti.
8. Pange kaitsekatted tagasi analüüsimooduli küljele. Pakendage analüüsimoodul koos vahtplastist tükkidega oma kasti.

5 Analüüsi teostamine ja tulemuste kuvamine

Märkus. Kasutusjuhendis kujutatud joonised on üksnes näited ja võivad analüüsiti erineda.

5.1 Analüsaatori QIAstat-Dx Analyzer 1.0 käivitamine

1. Seadme käivitamiseks vajutage analüsaatori QIAstat-Dx Analyzer 1.0 esiosas olevat sisse-/väljalülitusnupp ON/OFF (joonis 22).

Märkus. Analüüsikambri tagaosas olev toitelüliti peab olema asendis „I”. Asendis „I” süttivad töö- ja analüüsimooduli signaaltuled sinisena (st seade on sisse lülitatud).

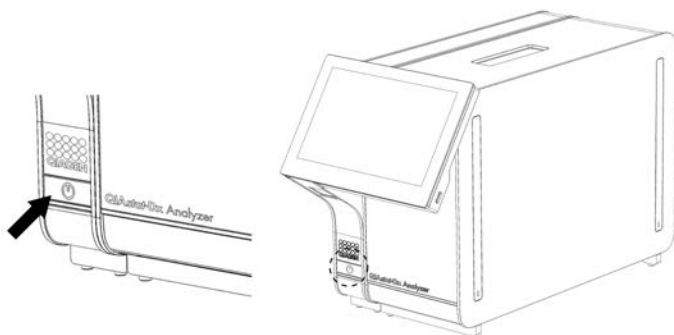

Joonis 22. Sisse-/väljalülitusnupu ON/OFF vajutamine seadme käivitamiseks

2. Oodake, kuni kuvatakse Põhiküla ning töömooduli ja analüüsimooduli oleku signaaltuled lähevad roheliseks ja lõpetavad vilkumise.

Märkus. Kui installimine on lõpule viidud, avaneb kuva Login (Sisselogimine). Lisateavet vt lõigust 6.2.

5.2 Analüüsikasseti QIAstat-Dx ettevalmistamine

Märkus. Kui analüsaator QIAstat-Dx Analyzer on installitud, peab süsteemi administraator logima sisse tarkvara esmaseadistamiseks. Esimese sisselogimise korral on kasutaja ID „administrator” ja vaikimisi parool on „administrator”. Parool tuleb pärast esimest sisselogimist ära muuta. User Access Control (Kasutaja ligipääsu kontroll) aktiveeritakse automaatselt. Tungivald soovitatav on luua vähemalt üks kasutajakonto, millel pole rolli „Administrator” (Administraator).

5.3 Analüüsi teostamise protseduur

Kõik kasutajad peavad kandma analüsaatori QIAstat-Dx Analyzer 1.0 puutekraani puudutades vastavaid isikukaitsevahendeid, nt kindaid.

1. Vajutage põhikuva ülemises paremas nurgas nuppu Run Test (Käivita analüüs) .
2. Kui kuvatakse vastav viip, skannige töömoodulisse sisseehitatud vöötkoodilugejaga proovi ID vöötkood (joonis 23).

Märkus. Olenevalt analüsaatori QIAstat-Dx Analyzer 1.0 konfiguratsioonist võib osutada võimalikuks sisestada proovi ID ka puutekraani virtuaalse klaviatuuri abil. Lisateavet vt lõigust 6.8.4.

Märkus. Olenevalt valitud süsteemi konfiguratsioonist, võib olla vajalik sisestada patsiendi ID antud ajahetkel. Lisateavet vt lõigust 6.8.4.

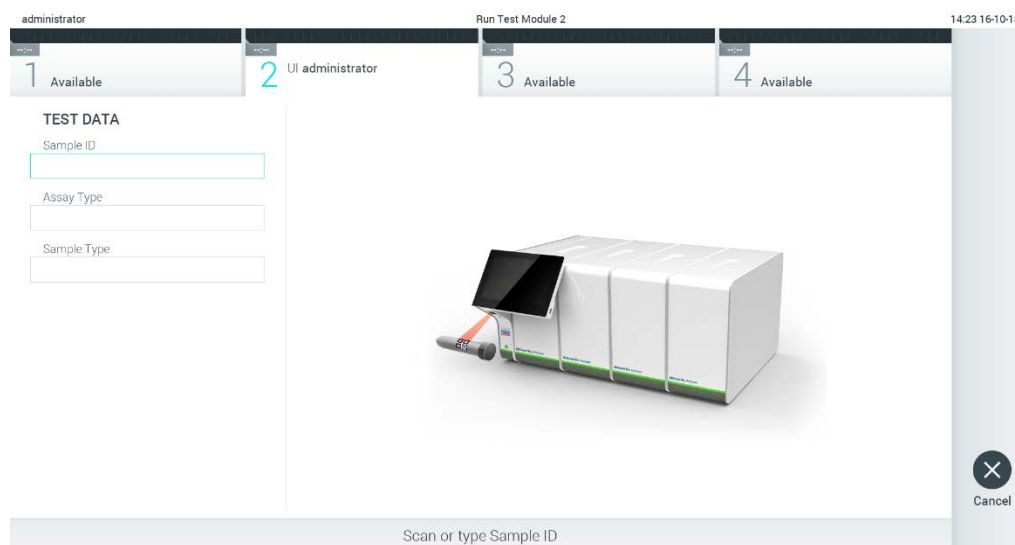

Joonis 23. Proovi ID vöötkoodi skannimine

3. Kui kuvatakse vastav viip, skannige kasutatava analüüsikasseti QIAstat-Dx vöötkood. Analüsaator QIAstat-Dx Analyzer 1.0 tuvastab automaatselt teostatava analüüsi, võttes aluseks analüüsikasseti QIAstat-Dx vöötkoodi (joonis 24, järgmine lk).

Märkus. Analüsaator QIAstat-Dx Analyzer 1.0 ei aktsepteeri aegumiskuupäeva ületanud analüüsikassette QIAstat-Dx, varem kasutatud kassette ega seadmesse installimata analüüsi jaoks ette nähtud kassette. Nendel juhtudel kuvatakse veateade. Lisateavet vt lõigust 9.2.

Märkus. Juhiseid analüsaatorisse QIAstat-Dx Analyzer 1.0 analüüsides importimise ja lisamise kohta vt lõigust 6.7.3.

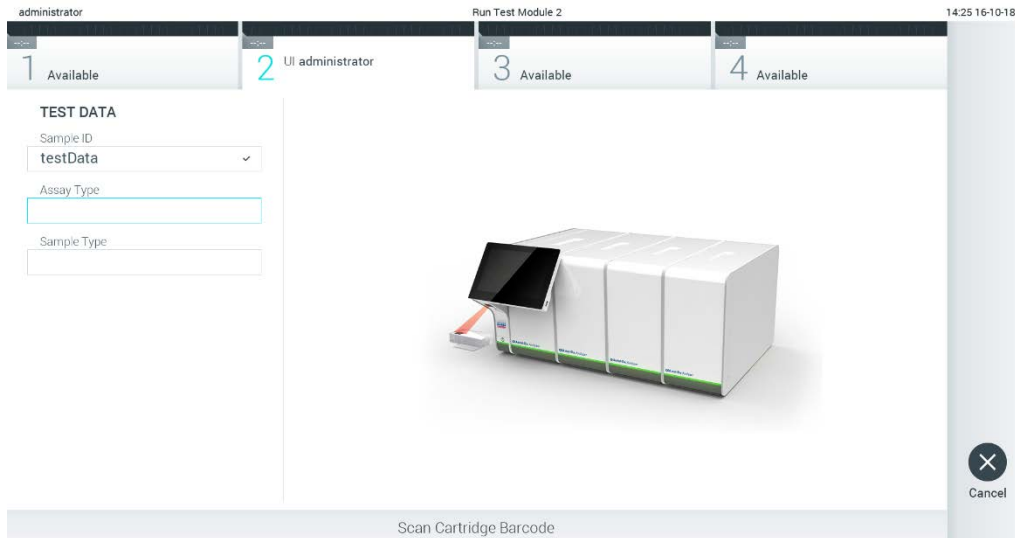

Joonis 24. Analüüsikasseti QIAstat-Dx vötkoodi skannimine

4. Vajaduse korral valige vastav proovitüüp loendist (joonis 25).

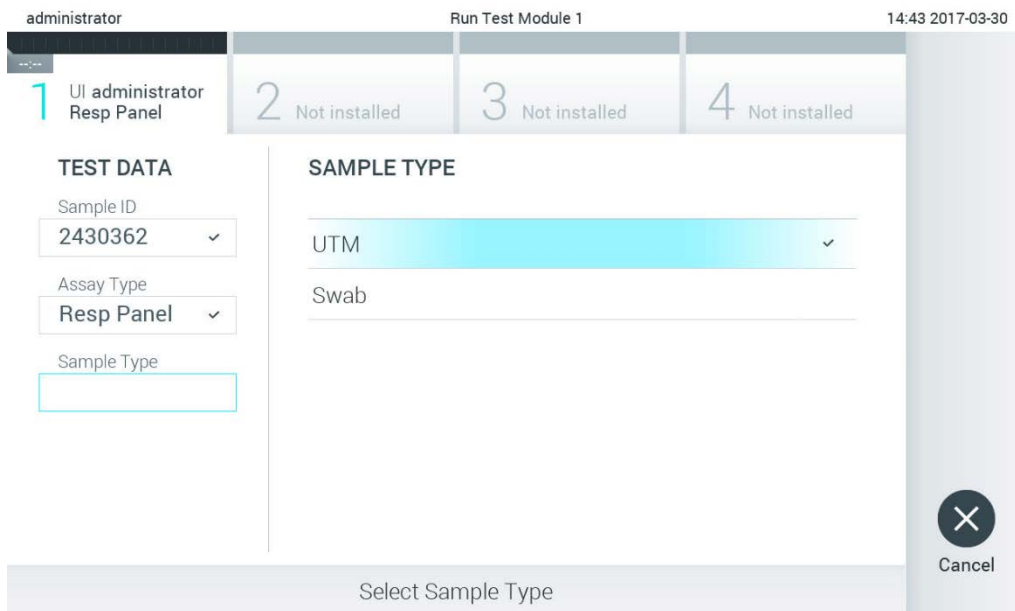

Joonis 25. Proovitüübi valimine

5. Ilmub kuva Confirm (Kinnita). Kontrollige sisestatud teave üle ning tehke kõik vajalikud muudatused, vajutades vastavatele väljadele puutekraanil ja muutes teavet (joonis 26).

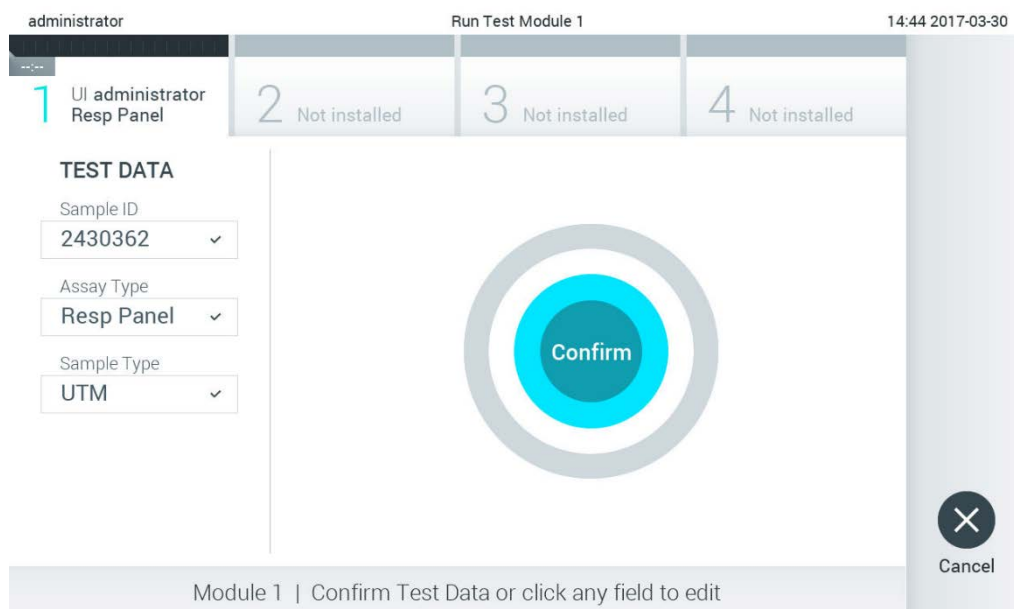

Joonis 26. Kuva Confirm (Kinnita)

6. Kui kõik kuvatud andmed on õiged, vajutage  Confirm (Kinnita). Vajaduse korral vajutage vastavatel väljadel nende sisu muutmiseks või vajutage Cancel (Tühista) analüüsi tühistamiseks.
7. Veenduge, et tamponipordi mõlema proovi kaaned ja analüüsikasseti QIAstat-Dx põhiport on kindlalt suletud. Kui analüsaatori QIAstat-Dx Analyzer 1.0 ülemisel osal olev kasseti sisestusport avaneb automaatselt, sisestage analüüsikassett QIAstat-Dx nii, et vöötkood on suunaga vasakule ja reaktsioonikambrid on suunaga alla (joonis 27).

Märkus. Kui töömooduliga on ühendatud mitu analüüsimoodulit, valib analüsaator QIAstat-Dx Analyzer 1.0 automaatselt analüüsimooduli, millega tuleb teha analüüs.

Märkus. Analüüsikassetti QIAstat-Dx ei pea analüsaatorisse QIAstat-Dx Analyzer 1.0 suruma. Asetage kassett õigesti kasseti sisestusporti ja analüsaator QIAstat-Dx Analyzer 1.0 viib selle automaatselt analüüsimoodulisse.

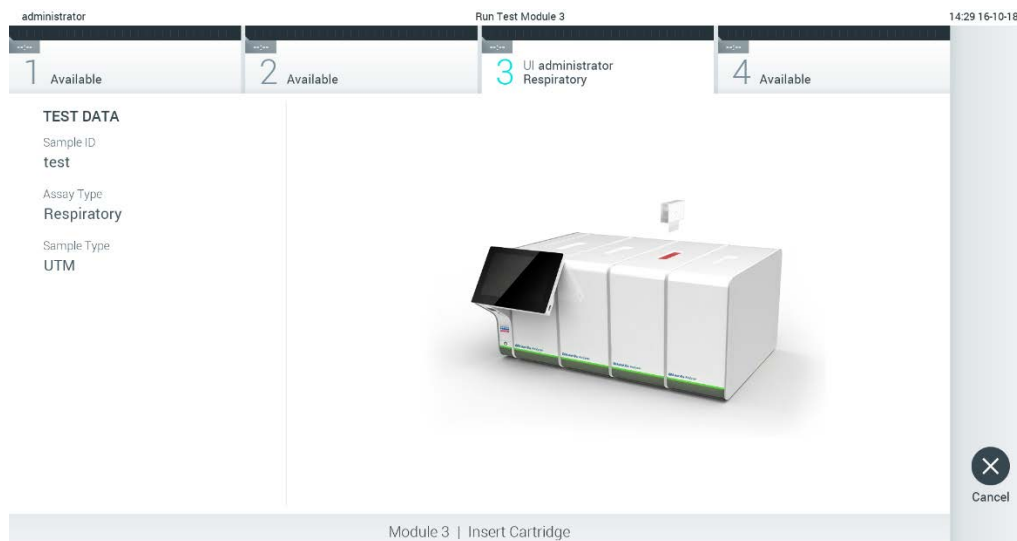

Joonis 27. Analüüsikasseti QIAstat-Dx sisestamine analüsaatorisse QIAstat-Dx Analyzer 1.0

8. Kui analüsaator QIAstat-Dx Analyzer 1.0 on tuvastanud analüüsikasseti QIAstat-Dx, suletakse automaatselt kasseti sisestuspordi kate ning alustatakse analüüsimist. Analüüsi käivitamiseks ei pea kasutaja muid toiminguid tegema.

Märkus. Analüsaator QIAstat-Dx Analyzer 1.0 ei tunnista muud analüüsikassetti QIAstat-Dx kui seda, mida kasutati ja skanniti analüüsi seadistamise ajal. Kui skannitud kasseti asemel sisestatakse teine, ilmneb tõrge ja kassett väljutatakse automaatselt seadmest.

Märkus. Kuni selle hetkeni on võimalik analüüs tühistada, vajutades puutekraani alumises paremas nurgas nuppu Cancel (Tühistamine).

Märkus. Olenevalt süsteemi konfiguratsioonist tuleb kasutajal sisestada analüüsi käivitamiseks uuesti oma kasutaja parool.

Märkus. Kui porti ei asetata analüüsikassetti QIAstat-Dx, sulgub kasseti sisestuspordi kate automaatselt 30 sekundi pärast. Kui nii juhtub, siis korrake protseduuri alates punktist 5.

9. Analüüsi toimumise ajal kuvatakse puutekraanil järelejäänud analüüsiaega (joonis 28).

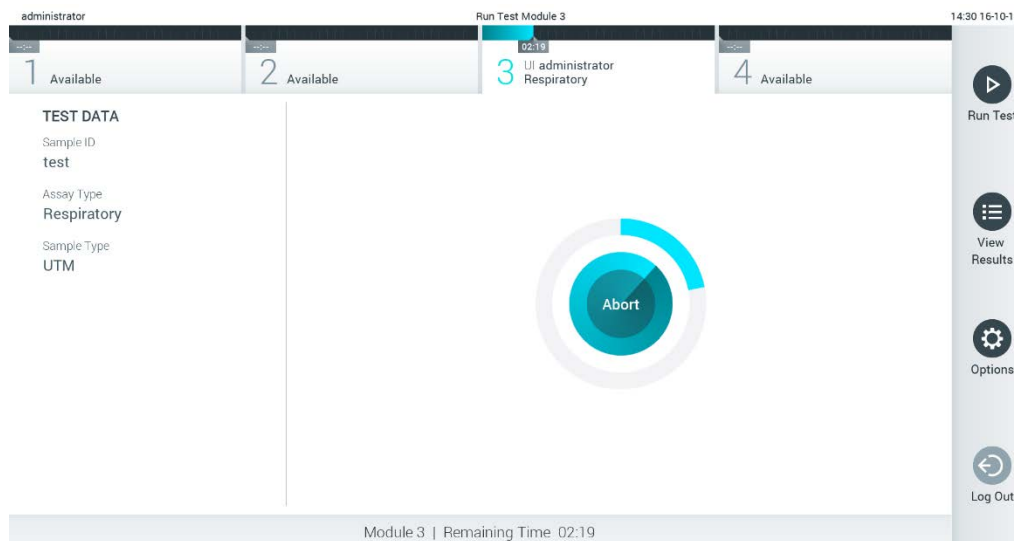

Joonis 28. Analüüsi teostamise ja järelejäänud analüüsiaja kuva

10. Kui analüüsimine on lõppenud, ilmub kuva Eject (Väljuta) (joonis 29). Analüüsikasseti QIAstat-Dx eemaldamiseks ja selle kui bioloogilise jäätmekõrvaldamiseks kõikide riiklike ja kohalike tervishoiu- ja ohutuseeskirjade ning õigusaktide kohaselt vajutage puutekraanil  Eject (Väljuta). Märkus. Analüüsikassett QIAstat-Dx tuleks eemaldada, kui kasseti sisestuspordi kate avaneb ja seade väljutab kasseti. Kui kassetti pole 30 sekundi jooksul eemaldatud, siis liigub see automaatselt tagasi analüsaatorisse QIAstat-Dx Analyzer 1.0 ja kasseti sisestuspordi kate suletakse. Kui nii juhtub, siis vajutage Eject (Väljuta) kasseti sisestuspordi kätte taasavamiseks ja seejärel eemaldage kassett. Märkus. Kasutatud analüüsikassetid QIAstat-Dx tuleb ära visata. Kassette pole võimalik analüüsimiseks korduskasutada, kui kasutaja käivitas analüüsi, kuid seejärel tühistas selle, või kui tuvastati tõrge.

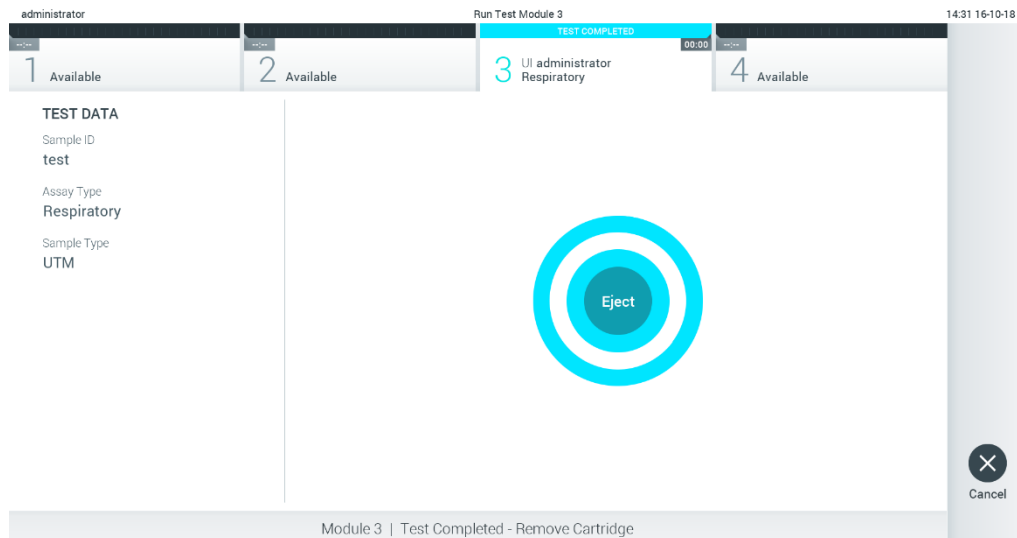

Joonis 29. Väljutamise kuva

11. Pärast analüüsikasseti QIAstat-Dx väljutamist ilmub tulemuste kuva Summary (Kokkuvõte) (joonis 30). Lisateavet vt lõigust 5.4.

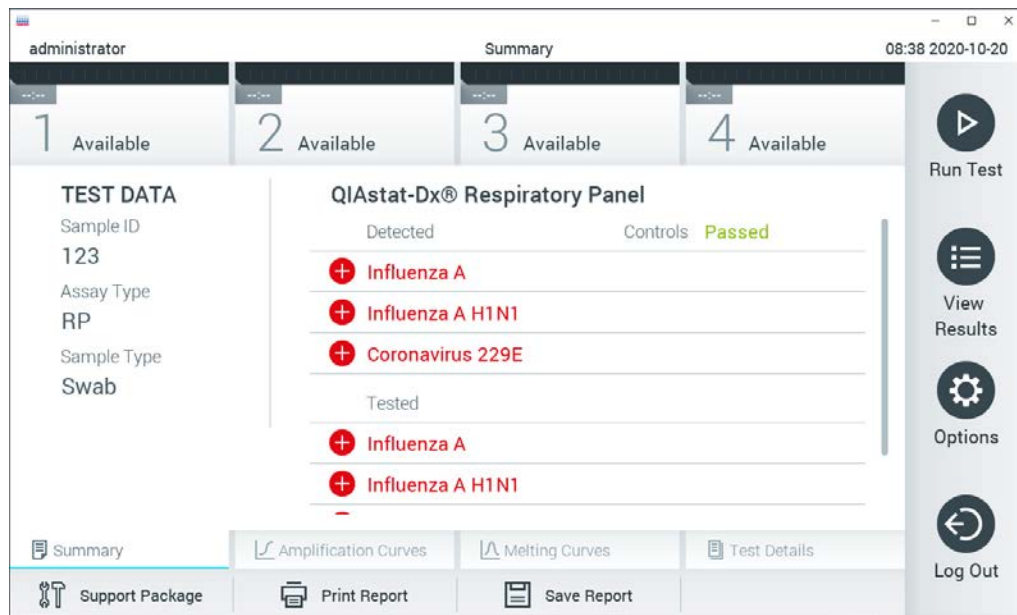

Joonis 30. Tulemuste kuva Summary (Kokkuvõte)

5.3.1 Analüüsi tühistamine

Kui analüüsi teostamine on juba käimas, vajutage analüüsi katkestamiseks nuppu Abort (Katkesta) (joonis 31).

Märkus. Kasutatud analüüsikassetid QIAstat-Dx tuleb ära visata. Kasette pole võimalik analüüsiks korduskasutada, kui kasutaja käivitas analüüsi, kuid seejärel tühistas selle, või kui tuvastati tõrge.

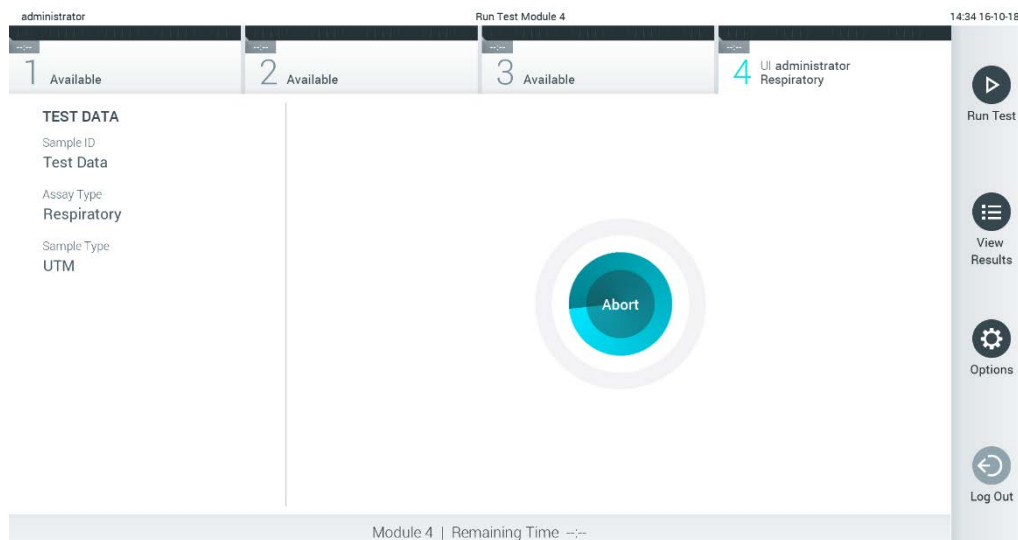

Joonis 31. Analüüsi tühistamine

Pärast analüüsi katkestamist ei saa analüüsikasseti QIAstat-Dx enam töödelda ega taaskasutada. Pärast nupu Abort (Katkesta) vajutamist kuvatakse dialoogiaken, kus palutakse kasutajal kinnitada analüüsi tühistamine (joonis 32).

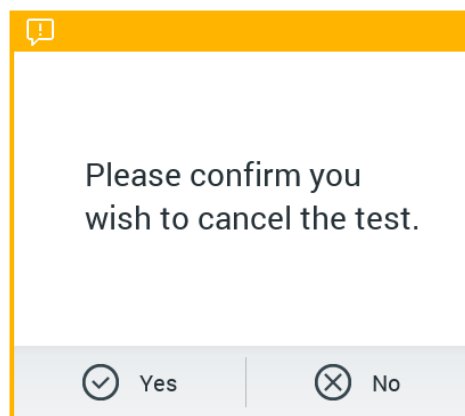

Joonis 32. Analüüsi kinnitamise tühistamise dialoogiaken

5.4 Tulemuste kuvamine

QIAstat-Dx Analyzer 1.0 tõlgendab ja salvestab automaatselt analüüsi tulemused. Pärast analüüsikasetti QIAstat-Dx väljutamist kuvatakse automaatselt tulemuste kuva Summary (Kokkuvõte) (joonis 33).

Märkus. Vaadake analüüsispetsiifilistest juhistest, kuidas kasutada võimalikke tulemusi, ja juhiseid, kuidas tõlgendada analüüsitulemusi.

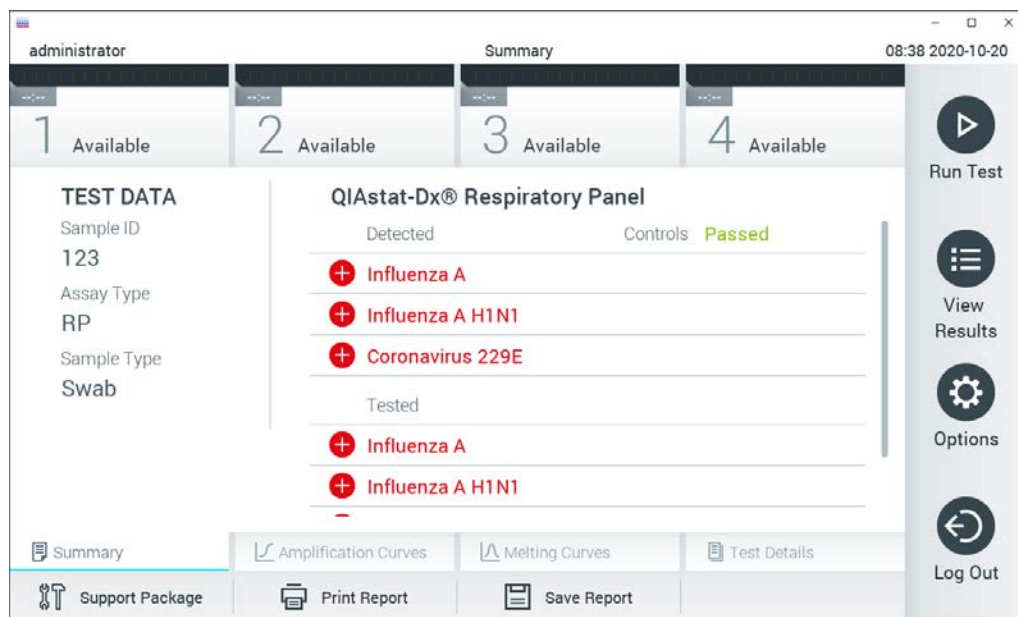

Joonis 33. Tulemuste kuva Summary (Kokkuvõte) näide, millel kujutatakse vasakul paneelil analüüsiandmeid (Test Data) ja põhipaneelil analüüsi kokkuvõtet (Summary)

Ekraani põhiosal on kujutatud järgmised kolm loendit ja kasutatakse värvilist märgistust ning tähiseid tulemuste näitamiseks.

- Esimeses loendis kuvatakse kõik proovis kindlaksmääratud haigustekitajad, millele eelneb märk **+** ja mis on punast värvi.
- Teises loendis kuvatakse kõiki ebaselgeid haigustekitajaid, millele eelneb küsimärk **?** ja mis on kollast värvi.
- Kolmandas loendis kuvatakse kõik proovis analüüsitud haigustekitajad. Proovis tuvastatud haigustekitajatele eelneb märk **+** ja see on punast värvi. Haigustekitajatele, mida küll analüüsiti, kuid ei tuvastatud, eelneb märk **-** ja need on rohelised. Ebaselgetele haigustekitajatele eelneb küsimärk **?** ja need on kollast värvi.

Märkus. Proovis tuvastatud haigustekitajad kuvatakse mõlemas loendis.

Juhul, kui analüüsi ei lõpetatud edukalt, järgneb teade „Failed“ (Nurjunud) ning sellele järgneb vastav tõrkekood.

Alljärgnev analüüsiteave kuvatakse ekraani vasakul küljel.

- Sample ID (Proovi ID)
- Patient ID (Patsiendi ID)(kui on saadaval)
- Assay Type (Analüüsi tüüp)
- Sample Type (Proovituüp)

Lisateave analüüsi kohta on saadaval olenevalt kasutaja juurdepääsuloast ning kuvatakse läbi ekraani alaosas olevate vahekaartide (nt amplifitseerimise diagramm, sulamiskõverad ja analüüsi detailid).

Analüüsi andmete eksportimiseks vajutage nuppu Save Report (Salvesta aruanne) ekraani alaosas oleval ribal.

Aruande saab saata printerisse, vajutades Print Report (Prindi aruanne) ekraani alaosas oleval ribal.

Valitud töötükli või kõikide nurjunud töötüklite toetuspaketi loomiseks vajutage ekraani alaosas oleval ribal nuppu **Support Package** (Toetuspakett) (joonis 34, järgmine lehekülg). Kui vajate tuge, saatke toetuspakett QIAGEN-i tehnilisele teenindusele.

5.4.1 Amplifitseerimise kõverate kuvamine

Analüüsi amplifitseerimise kõverate kuvamiseks vajutage vahekaarti  Amplification Curves (Amplifitseerimise kõverad) (joonis 34, järgmine lehekülg).

See funktsioon ei pruugi olla kõikide analüüside jaoks saadaval.

Märkus. Pange tähele, et amplifitseerimise kõverad ei ole ette nähtud analüüsitulemuste tõlgendamiseks.



Joonis 34. Kuva Amplification Curves (Amplifitseerimise kõverad) (vahekaart PATHOGENS (Haigustekitajad))

Analüüsitud haigustekitajate ja kontrollide üksikasjalikud andmed on esitatud vasakul ja amplifitseerimise kõverad on kujutatud keskel.

Märkus. Kui analüsaatoril QIAstat-Dx Analyzer 1.0 on sisse lülitatud User Access Control (Kasutaja ligipääsu kontroll) (vt lõik 6.6), on kuva Amplification Curves (Amplifitseerimise kõverad) kättesaadav vaid pääsuõigustega kasutajatele.

Vastavate analüüsitud haigustekitajate diagrammide kuvamiseks vajutage vasakul küljel asuval vahekaardil PATHOGENS (Haigustekitajad). Haigustekitajate valimiseks, mida on kujutatud amplifitseerimise diagrammil, vajutage haigustekitaja nimel. On võimalik valida kas üks, mitu või mitte ühtegi haigustekitajat. Iga loendis olevale haigustekitajale määratakse oma värv, mis vastab selle haigustekitajaga seotud amplifitseerimise kõverale. Valimata haigustekitajad kuvatakse hallina.

Vastavad C_T ja lõpp-punkti fluorestsentsi väärtused kuvatakse iga haigustekitaja nime all.

Vajutage vasakul paiknevat vahekaarti CONTROLS (Kontrollid), et kuvada kontrolle ja valida, milliseid kontrolle kuvatakse amplifitseerimise diagrammil. Vajutage kontrolli nime kõrval olevat ringi, et seda valida või see valikust eemaldada (joonis 35).

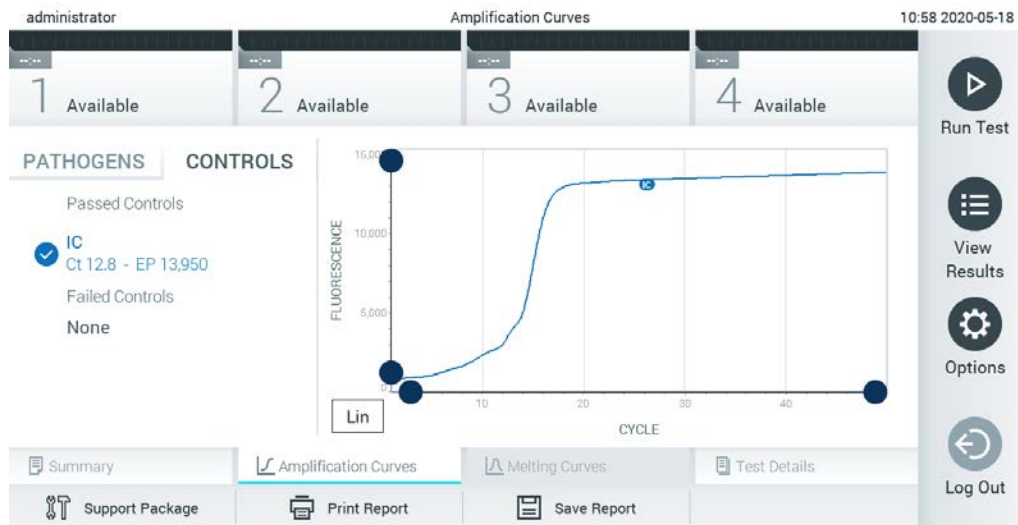

Joonis 35. Kuva Amplification Curves (Amplifitseerimise kõverad) (vahekaart CONTROLS (Kontrollid))

Amplifitseerimise diagrammil kuvatakse valitud haigustekitajate või kontrollide andmekõverad. X-telje logaritmilise ja lineaarse mõõtkava vahel liikumiseks vajutage diagrammi alumises vasakus nurgas nuppu Lin (Lineaarne) või Log (Logaritmiline).

X-telje ja Y-telje mõõtkava saab muuta, kasutades igal teljel olevaid ● siniseid eraldusjooni. Vajutage ja hoidke all sinist eraldusjoont ning seejärel viige see teljel sobivasse asukohta. Vaikeväärtuste taastamiseks viige sinine eraldusjoon telje alguspunkti.

5.4.2 Sulamiskõverate kuvamine

Analüüsi sulamiskõverate kuvamiseks vajutage vahekaarti Melting Curves (Sulamiskõverad).

Analüüsitud haigustekitajate ja kontrollide üksikasjalik teave on kujutatud vasakul ja sulamiskõverad on kujutatud keskel.

Märkus. Vahekaart Melting Curves (Sulamiskõverad) on saadaval ainult sulamisanalüüside korral.

Märkus. Kui analüsaatoril QIAstat-Dx Analyzer 1.0 on sisse lülitatud User Access Control (Kasutaja ligipääsu kontroll) (vt lõiku 6.6), on kuva Melting Curves (Sulamiskõverad) kättesaadav üksnes pääsuõigustega kasutajatele.

Analüüsitud haigustekitajate kuvamiseks vajutage vasakul küljel asuvat vahekaarti PATHOGENS (Haigustekitajad). Vajutage haigustekitaja nime kõrval olevat ringi, et valida haigustekitaja sulamiskõverad, mida kuvada. On võimalik valida kas üks, mitu või mitte ühtegi haigustekitajat. Igalet valitud loendis olevale haigustekitajale määratakse oma värv, mis vastab selle haigustekitajaga seotud sulamiskõverale. Valimata haigustekitajad kuvatakse hallina. Iga haigustekitaja nime all kuvatakse sulamistemperatuuri.

Vajutage vasakul paiknevat vahekaarti CONTROLS (Kontrollid), et kuvada kontrole ja valida, milliseid neist kuvatakse sulamise diagrammil. Vajutage kontrolli nime kõrval olevat ringi selle valimiseks või valikust eemaldamiseks.

Analüüsi läbinud kontrollid kuvatakse roheline värviga ja kirjaga Passed Controls (Läbinud kontrollid) ning nurjunud kontrollid kuvatakse punase värviga ja kirjaga Failed Controls (Nurjunud kontrollid).

X-telje ja Y-telje määritava saab muuta, kasutades igal teljel olevaid  siniseid eraldusjooni. Vajutage ja hoidke all sinist eraldusjoont ning seejärel viige see teljel sobivasse asukohta. Vaikeväärtuste taastamiseks viige sinine eraldusjoon telje alguspunkti.

5.4.3 Analüüsi detailide kuvamine

Tulemuste üksikasjalikumate andmete kuvamiseks vajutage  Test Details (Analüüsi üksikasjad). Kerige alla, et kuvada kogu aruanne.

Ekraani keskel kuvatakse järgmised analüüsi üksikasjad (joonis 36, järgmine lehekülg):

- User ID (Kasutaja ID)
- Cartridge SN (Kasseti seerianumber)
- Cartridge Expiration Date (Kasseti aegumiskuupäev)
- Module SN (Mooduli seerianumber)
- Test Status (completed, failed, canceled by operator) (Analüüsi olek (lõpetatud, nurjunud, kasutaja tühistatud))
- Error Code (tõrkekood) (vajaduse korral)
- Error Message (Veateade) (vajaduse korral)
- Test Start Date and Time (Analüüsi käivitamise kuupäev ja kellaaeg)
- Test Execution Time (Analüüsi kestus)
- Assay Name (Analüüsi nimi)

- Test ID (Analüüsi ID)
- Test Result (Analüüsi tulemus) (iga analüüdi, analüüsi tulemused kokku: Positive (Positiivne) [pos], Positive with Warning (Positiivne koos hoiatusega) [pos*], Negative (Negatiivne) [neg], Invalid (Kehtetu) ([inv], Failed (Nurjunud) [fail] või Successful (Edukas) [suc]. Vt analüüsispetsiifilisi kasutusjuhiseid võimalike tulemuste ja nende tõlgendamise üksikasjade kohta)
- Analüüsitud analüütide loend (rühmitatud järgmiselt: Detected Pathogen (Tuvastatud haigustekitaja), Equivocal (Ebaselge), Not Detected Pathogens (Tuvastamata haigustekitajad), Invalid (Kehtetu), Not Applicable (Mittekohaldatav), Out of Range (Väljaspool normi piire), Passed Controls (Läbitud kontrollid) ja Failed Controls (Nurjunud kontrollid)) koos C_T-ga ja lõpp-punkti fluorestsentsi väärtustega (kui kasutatakse analüüsis)
- Kontrollide loend koos väärtusega C_T ja lõpp-punkti fluorestsentsi väärtustega (kui kasutatakse analüüsis)

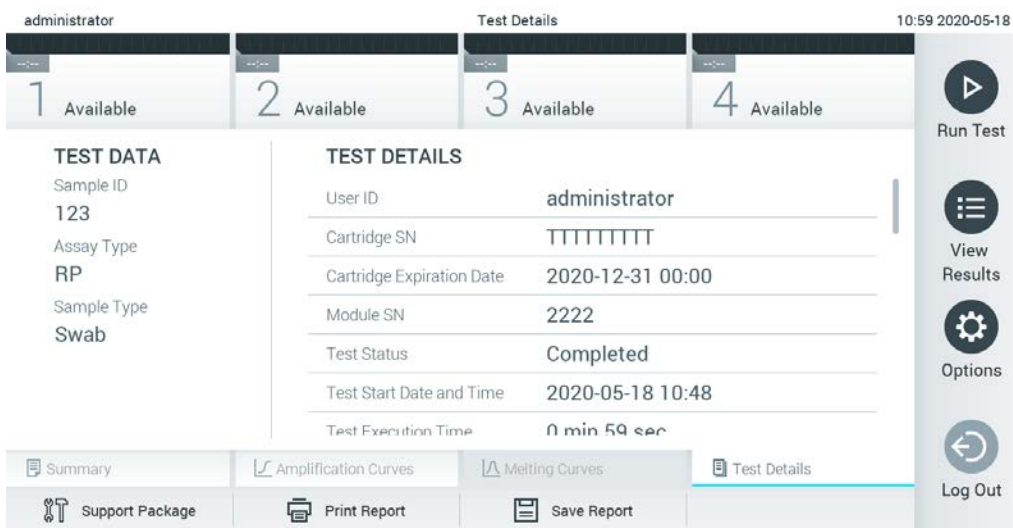

Joonis 36. Näite kuval kuvatakse vasakul paneelil Test Data (Analüüsi andmed) ja põhipaneelil Test Details (Analüüsi üksikasjad)

5.4.4 Eelnevate analüüside tulemuste sirvimine

Tulemustebaasi salvestatud eelnevate analüüside tulemuste kuvamiseks vajutage ribal Peamenüü nuppu  View Results (Kuva tulemused) (joonis 37).

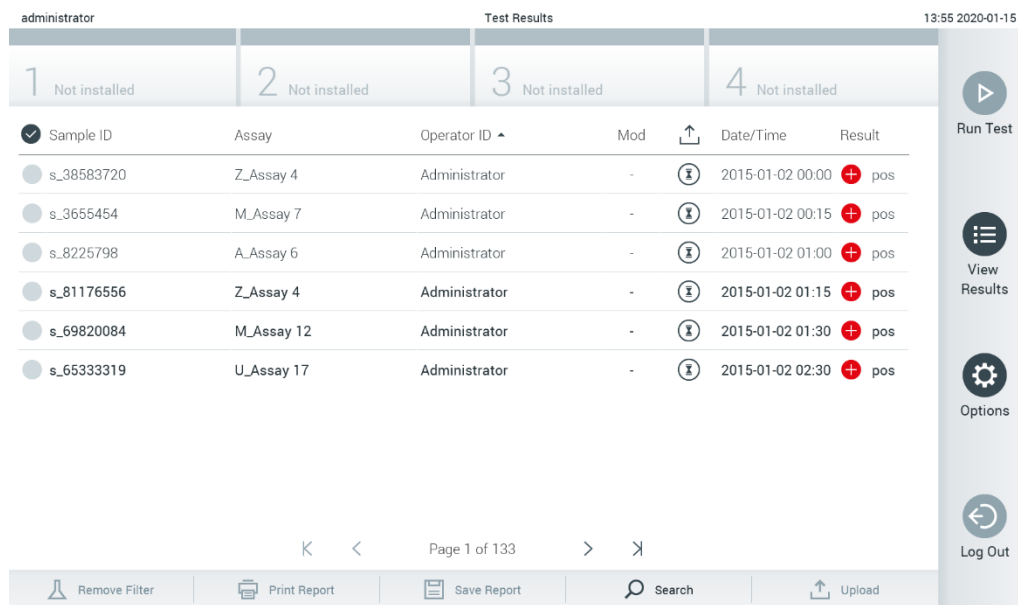

The screenshot shows a web interface for viewing test results. At the top, it says 'administrator' on the left and 'Test Results' in the center, with a timestamp '13:55 2020-01-15' on the right. Below this is a table with four columns labeled '1 Not installed', '2 Not installed', '3 Not installed', and '4 Not installed'. The main table has the following columns: Sample ID, Assay, Operator ID, Mod, an upload status icon, Date/Time, and Result. The results are as follows:

Sample ID	Assay	Operator ID	Mod	Upload Status	Date/Time	Result
s_38583720	Z_Assay 4	Administrator	-		2015-01-02 00:00	pos
s_3655454	M_Assay 7	Administrator	-		2015-01-02 00:15	pos
s_8225798	A_Assay 6	Administrator	-		2015-01-02 01:00	pos
s_81176556	Z_Assay 4	Administrator	-		2015-01-02 01:15	pos
s_69820084	M_Assay 12	Administrator	-		2015-01-02 01:30	pos
s_65333319	U_Assay 17	Administrator	-		2015-01-02 02:30	pos

At the bottom of the table, it says 'Page 1 of 133'. Below the table are buttons for 'Remove Filter', 'Print Report', 'Save Report', 'Search', and 'Upload'. On the right side, there is a vertical sidebar with buttons for 'Run Test', 'View Results', 'Options', and 'Log Out'.

Joonis 37. Kuva View Results (Kuva tulemused) näide

Iga teostatud analüüsi kohta on saadaval järgmine teave (joonis 38, järgmine lehekülg):

- Sample ID (Proovi ID)
- Assay (Analüüs) (analüüsi nimi)
- Operator ID (Kasutaja ID)
- Mod (Moodul) (analüüsimoodul, mille viidi läbi analüüs)
- Upload status (Üleslaadimise olek) (nähtav ainult siis, kui see on HIS/LIS süsteemi sätetes lubatud)
- Date/Time (Kuupäev/Aeg) (kuupäev ja kellaeg, kui analüüs lõpetati)
- Result (Tulemus) (analüüsi tulemus: positive (positiivne) [pos], pos with warning (positiivne koos hoiatusega) [pos*], negative (negatiivne) [neg], invalid (kehtetu) ([inv], failed (nurjunud) [fail] või successful (edukas) [suc])

Märkus. Võimalikud tulemused on analüüsipetsiifilised (st mõned tulemused ei pruugi olla iga analüüsi jaoks kohaldatavad). Vt analüüsipetsiifilisi kasutusjuhiseid.

Märkus. Kui analüsaatoril QIAstat-Dx Analyzer 1.0 on sisse lülitatud User Access Control (Kasutaja ligipääsu kontroll) (vt lõiku 6.6), siis varjatakse andmed, millele kasutajal puudub pääsuõigus, tärnikestega.

Valige üks või mitu analüüsitulemust, vajutades proovi ID-st vasakul olevat halli ringi. Valitud tulemuste kõrvale ilmub linnuke. Valiku tühistamiseks vajutage linnukest. Kogu tulemuste loendi valimiseks vajutage ülemisel real olevat linnukesega ringi (joonis 38).

Sample ID	Assay	Operator ID	Mod	Date/Time	Result
<input checked="" type="checkbox"/> Test_data	Respiratory	administrator	1	16-10-18 11:04	pos
<input checked="" type="checkbox"/> Test_data	Respiratory	administrator	4	16-10-18 11:00	pos
<input checked="" type="checkbox"/> TestData	Respiratory	administrator	3	16-10-18 10:56	pos
<input type="checkbox"/> TESTDATA	Respiratory	administrator	2	16-10-18 10:39	pos
<input type="checkbox"/> TEST DATA	Assay01	administrator	1	16-10-18 10:34	pos
<input type="checkbox"/> TEST DATA	Assay01	administrator	2	16-10-18 10:29	pos

Joonis 38. Kuval View Results (Kuva tulemused) valiku Test Results (Analüüsi tulemused) valimise näide







Vajutage analüüsi rea suvalisel kohal, et kuvada teatud analüüsi tulemusi.

Vajutage tulba pealkirja (nt Sample ID (Proovi ID)), et sorteerida loendit kasvavas või kahanevas järjekorras vastavalt valitud parameetrile. Loendit saab sorteerida vaid ühe tulba kaupa.

Tulp Result (Tulemus) kuvab iga analüüsi tulemusi (tabel 1).

Märkus. Võimalikud tulemused on analüüsispetsiifilised (st mõned tulemused ei pruugi olla iga analüüsi jaoks kohaldatavad). Vt analüüsispetsiifilisi kasutusjuhiseid.

Tabel 1. Analüüsitulemuste kirjeldus

Tulemus	Tulemus	Kirjeldus
Positive (Positiivne)	 pos	Vähemalt üks analüüt on positiivne
Positive with warning (Positiivne koos hoiatusega)	 pos*	Vähemalt üks analüüt on positiivne, kuid analüüsi kontrollimine nurjus
Negative (Negatiivne)	 neg	Ei tuvastatud analüüte
Failed (Nurjunud)	 fail	Analüüs nurjus, sest esines tõrge või kasutaja tühistas analüüsi
Invalid (Kehtetu)	 inv	Analüüs on kehtetu
Successful (Edukas)	 suc	Analüüs on kas positiivne või negatiivne, kuid kasutajal puudub pääsuõigus analüüsi tulemustele.

Märkus. Vt teostatava analüüsi IFU-st tulemuste üksikasjalikku kirjeldust.

Veenduge, et printer oleks ühendatud analüsaatoriga QIAstat-Dx Analyzer 1.0 ja installitud oleks õige draiver (lisa 11.1). Vajutage Print Report (Prindi aruanne) valitud tulemus(t)e aruande/aruanne printimiseks.

Vajutage Save Report (Salvesta aruanne) valitud tulemus(t)e aruande/aruanne PDF-vormingus salvestamiseks välisele USB mäluseadmele.

Märkus. Soovitav on kasutada tarnitud USB-mäluseadet lühiajaliseks andmete talletamiseks ja teisaldamiseks. USB-mäluseadme kasutamisele kehtivad piirangud (nt salvestusmaht või andmete ülekirjutamise oht), mida tuleb enne kasutamist arvesse võtta.

Vajutage Search (Otsi), et otsida analüüsi tulemusi proovi ID, analüüsi või kasutaja ID järgi. Sisestage virtuaalse klaviatuuri abil otsingu string ja vajutage otsingu alustamiseks Enter. Otsingutulemustes kuvatakse üksnes need salvestised, mis sisaldavad otsinguteksti. Kui otsingu loend on filtreeritud, siis rakendub otsing vaid filtreeritud loendile. Vajutage ja hoidke all tulba pealkirja sellel parameetril põhineva filtri rakendamiseks. Mõne parameetri jaoks, nagu Sample ID (Proovi ID), ilmub virtuaalne klaviatuur, et saaks sisestada filtri rakendamiseks vajalikku otsingustringi.

Teiste parameetrite jaoks, nagu Assay (Analüüs), avaneb loend, mis sisaldab kõiki hoidlasse salvestatud analüüse. Valige üks või enam analüüsi, et filtreerida neid analüüse, mida tehti valitud analüüsi kestel.

Tulba pealkirjast vasakule jääv  tähis näitab, et tulba filter on aktiveeritud. Filtri saab eemaldada, vajutades ribal Alammenüü nuppu Remove Filter (Eemalda filter).

5.4.5 Tulemuste eksportimine USB draivile

Valige kuva View Results (Kuva tulemused) mis tahes vahekaardilt Save Report (Salvesta aruanne), et eksportida ja salvestada PDF-vormingus analüüsitulemuste koopia USB draivile. USB port asub analüsaatori QIAstat-Dx Analyzer 1.0 esiküljel (joonis 39).

Märkus. Soovitav on kasutada tarnitud USB-mäluseadet lühiajaliseks andmete salvestamiseks ja teisaldamiseks. USB-mälupulga kasutamisele kehtivad piirangud (nt salvestusmaht või andmete ülekirjutamise oht), mida tuleb enne kasutamist arvesse võtta.



Joonis 39. USB pordi asukoht

5.4.6 Tulemuste printimine

Veenduge, et printer on ühendatud analüsaatoriga QIAstat-Dx Analyzer 1.0 ja installitud on õige draiver (lisateabe saamiseks draiveri installimise kohta vt lisa 11.1). Analüüsitulemuste saatmiseks printerisse vajutage Print Report (Prindi aruanne).

5.4.7 Toetuspaketi loomine

Kui on vaja tuge, saab luua toetuspaketi, mis sisaldab kogu vajalikku töösükli teavet, süsteemi ja tehnilisi logisid ning mille saab edastada QIAGEN-i tehnilisele teenindusele. Toetuspaketi loomiseks klõpsake vahekaarti Support Package (Toetuspakett). Avaneb dialoogiaken, kus saate luua toetuspaketi valitud analüüsi või kõikide nurjunud analüüside jaoks (joonis 40). Salvestage toetuspakett USB-mäluseadmele. USB-port asub analüsaatori QIAstat-Dx Analyzer 1.0 esiküljel (joonis 39, eelmisel leheküljel).

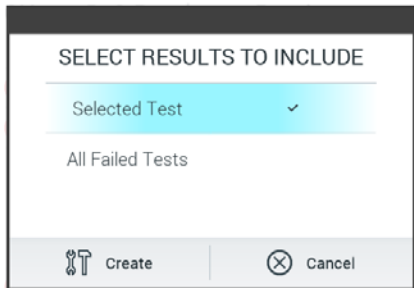

Joonis 40. Toetuspaketi loomine.

Märkus. Soovitav on kasutada tarnitud USB-mäluseadet lühiajaliseks andmete talletamiseks ja teisaldamiseks. USB-mäluseadme kasutamisele kehtivad piirangud (nt salvestusmaht või andmete ülekirjutamise oht), mida tuleb enne kasutamist arvesse võtta.

Märkus. Kui on vaja tuge, siis tuleb toetuspakett luua lühikese aja jooksul pärast probleemi esinemist. Piiratud salvestusruumi ja süsteemi seadistuse tõttu võidakse vastava ajavahemiku süsteemi ja tehnilised logifailid kustutada automaatselt, kui jätkate süsteemi kasutamist.

6 Süsteemi funktsioonid ja valikud

Selles lõigus antakse kirjeldus analüsaatori QIAstat-Dx Analyzer 1.0 kõikidest olemasolevatest funktsioonidest ja valikutest, mis võimaldavad kohandada seadme sätteid.

6.1 Põhikuva

Põhikuval saab vaadata analüüsimoodulite olekut ja navigeerida kasutajaliidese erinevatesse jaotistesse (Login (Sisselogimine), Run Test (Käivita analüüs), View Results (Kuva tulemused), Options (Valikud) ja Log Out (Väljalogimine)) (joonis 41).



Joonis 41. Analüsaatori QIAstat-Dx Analyzer 1.0 puutekraani Põhikuva

Põhikuva sisaldab järgmisi elemente.

- Olekuriba Üldine
- Olekuriba Moodul
- Riba Peamenüü
- Sisuväli
- Riba Tab Menu (Vahekaardi menüü) (kuvatakse valikuliselt olenevalt avatud kuvast)
- Riba Alammenüü ja riba Juhised (kuvatakse valikuliselt olenevalt avatud kuvast)

6.1.1 Olekuriba Üldine

Olekuriba Üldine näitab teavet süsteemi oleku kohta (joonis 42). Vasakul küljel kuvatakse sisselogitud kasutaja ID. Keskel on kuva pealkiri ja paremal küljel kuvatakse süsteemi kuupäev ja kellaeg.



Joonis 42. Olekuriba Üldine

6.1.2 Olekuriba Module (Moodul)



Olekuriba Module (Moodul) näitab iga saadaoleva analüüsimooduli (1–4) olekut vastavas olekukastis (joonis 43). Kui selles positsioonis ei ole ühtegi analüüsimoodulit, kuvavad kastid "Not Installed" (Ei ole installitud).



Joonis 43. Olekuriba Module (Moodul)

Täpsema teabe saamiseks vajutage vastava analüüsimooduli kõrval olevat kasti (vt Leht Module status (Mooduli olek)). Tabelis 2 (järgmisel leheküljel) kujutatakse mooduli olekuid, mida võidakse kuvada olekuriba Module (Moodul) olekukastis.

Tabel 2. Mooduli olekud, mida võidakse kuvada olekukastides

Olek	Kirjeldus
Not installed (Ei ole installitud)	Sellesse positsiooni pole analüüsimoodulit paigaldatud.
Excluded (Väljastatud)	Kasutaja on analüüsimooduli sätetega välistanud.
Error (Tõrge)	Analüüsimooduliga on toimunud tõsine tõrge. Analüüsimoodul on rivist väljas.
Initializing (Alglaadimine)	Analüüsimoodul käivitub ja teeb enesekontrolli.
Available (Saadaval)	Analüüsimoodul on saadaval uue analüüsi teostamiseks. Selles analüüsimoodulis ei toimu analüüsi, analüüsikasseti QIAstat-Dx ei ole sisestatud ja kasseti sisestuspordi kaas on suletud.
Test running (Analüüs on käimas)	Kasutaja „administraator“ teostab analüüsimoodulil 1 praegu analüüsi Resp_3018_19c. Analüüsi lõpuleviimiseni on jäänud 32 minutit ja 14 sekundit.
	
Test completed (Analüüs lõpetatud)	Administraatoriõigustega kasutaja teostas analüüsimoodulil 1 analüüsi Resp Panel. Kasti edenemisriba näitab analüüsi olekut.
	
	<p>TEST COMPLETED (Analüüs lõpetatud): analüüs lõpetati edukalt.</p> <p>TEST FAILED (Analüüs nurjus): analüüs lõpetati, kuid tekkis tõrge.</p> <p>TEST CANCELLED (Analüüs tühistatud): kasutaja tühistas analüüsi.</p> <p>Kui analüüsikasseti QIAstat-Dx on eemaldatud ja kasseti sisestuspordi kaas on suletud, on analüüsimoodul jälle saadaval.</p>
Eject cartridge (Väljuta kasseti)	Analüüsimoodulis on analüüsikasseti QIAstat-Dx ja kasseti sisestuspordi kate on suletud, kuid analüüsi praegu ei teostata. See võib juhtuda järgmistes olukordades.
	<ul style="list-style-type: none"> • Kassetti ei eemaldatud pärast väljastamist, sest analüüs tühistati või lõpetati. • Süsteem lülitati välja ja kasseti jäeti analüüsimoodulisse.

6.1.3 Leht Module status (Mooduli olek)

Leht Module status (Mooduli olek) kuvab teavet, nt positsioon, seerianumber, riistvara redaktsioon ja praegune tarkvaraversioon. Lisaks kuvatakse valitud analüüsimooduliga seotud vigasid ning teavet tarkvara- ja riistvarakomponentide kohta (joonis 44, järgmine lehekülg).

Juhiste ribal kuvatakse lähtestamisnupp, mida saab kasutada valitud mooduli taaskäivitamiseks, ilma et oleks vaja kogu süsteem taaskäivitada. Nupp on aktiivne ainult siis, kui valitud moodulil on tekkinud viga või kui see on rivist väljas.

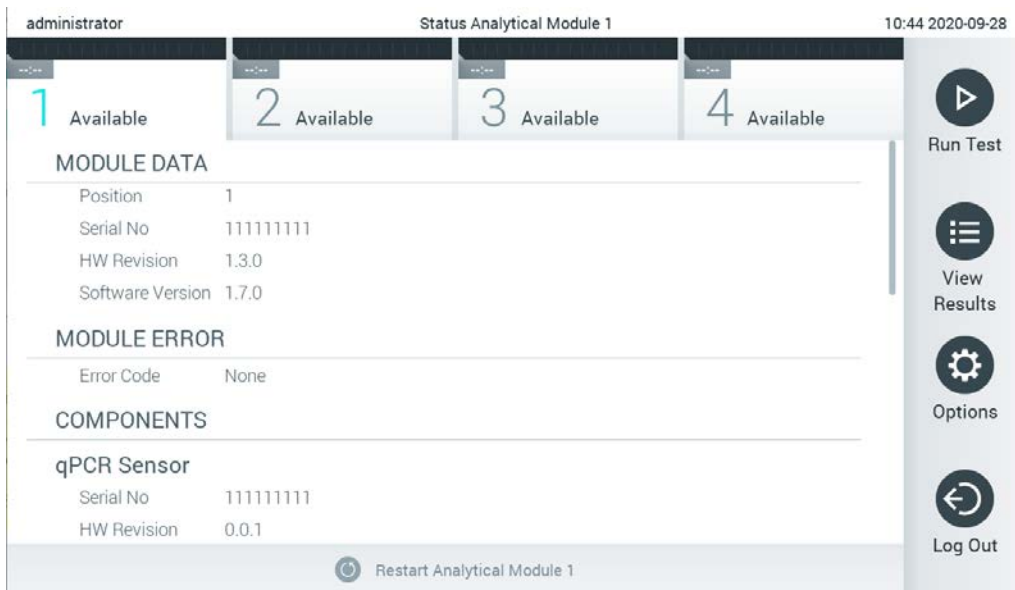





Joonis 44. Leht Module status (Mooduli olek).

Lehe Module status (Mooduli olek) saab avada iga aeg, välja arvatud siis, kui analüüsimoodul on olekus „Not installed“ (Pole paigaldatud), „Not present“ (Pole olemas) või „Initializing“ (Alglaadimine). Töötükli ajal ja kui kassett on ikka veel sisestatud, ei kuvata lehte Module status (Mooduli olek), selle asemel kuvatakse mooduli olekuriba (seda kirjeldati eelmises alajaotises).

6.1.4 Riba Peamenüü

Tabelis 3 kujutatakse valikuid, mida kasutaja saab kasutada riba Peamenüü kaudu.

Tabel 3. Riba Peamenüü valikud

Nimi	Nupp	Kirjeldus
Run Test (Käivita analüüs)		Käivitab analüüsiprotsessi (vt lõiku 5.3). QIAstat-Dx'i tarkvara valib automaatselt saadaoleva analüüsimooduli ja käivitab analüüsi ettevalmistamise protsessi.
View Results (Kuva tulemused)		Avab kuva View Results (Kuva tulemused) (vt lõiku 5.4).
Options (Valikud)		Kuvab alammenüü Options (Valikud) (vt lõiku 6.4).
Log Out (Väljalogimine)		Logib kasutaja välja (aktiivne ainult siis, kui User Access Control (Kasutaja ligipääsu kontroll) on lubatud).

6.1.5 Sisuväli

Peamisel sisuväljal kuvatav teave erineb sõltuvalt kasutajaliidese olekust. Sellel alal kuvavad tulemused, kokkuvõtted, konfiguratsioonid ja sätted eri režiimidesse sisenemisel ja allpool kirjeldatud menüüdest üksuste valimisel.

Olenevalt sisust võivad ribal Tab Menu (Vahekaardi menüü) ja menüüs Options (Valikud) olla saadavad täiendavad valikud. Alammenüü Options (Valikud) avamiseks vajutage nuppu Options (Valikud) (joonis 45).

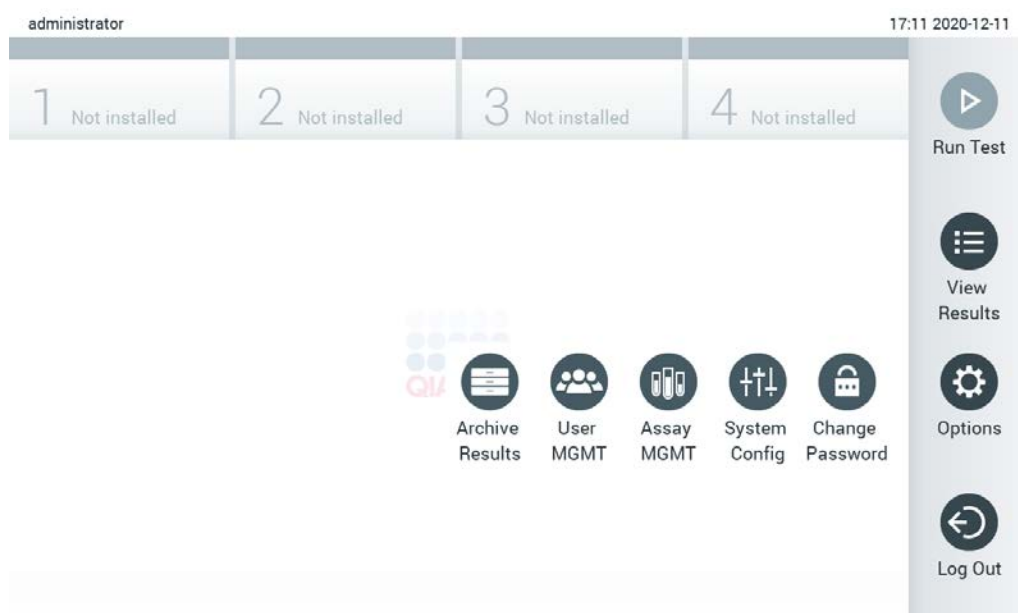

Joonis 45. Ligipääs alammenüüle Options (Valikud)

6.2 Sisselogimiskuva

Kui User Access Control (Kasutaja ligipääsu kontroll) on lubatud (vt lõiku 6.6), peavad kasutajad analüsaatori QIAstat-Dx Analyzer 1.0 funktsioonide kasutamiseks sisse logima.

NB! Esimese sisselogimise korral on kasutaja ID „administrator“ (administraator) ja vaikimisi parool on „administrator“ (administraator). Parool tuleb pärast esimest sisselogimist ära muuta.

Märkus. Kui analüsaator QIAstat-Dx Analyzer on installitud, aktiveeritakse User Access Control (Kasutaja ligipääsu kontroll) automaatselt.

Märkus. Tungivalt soovitatav on luua esmakordsel sisselogimisel vähemalt üks kasutajakonto, millel pole rolli „Administrator“ (Administraator).

Sisselogimiskuva sisuväljal on tekstikast User ID (Kasutaja ID) sisestamiseks (joonis 46). Kui valitakse valik Show previous user logins (Näita eelmiste kasutajate logimisi), kuvatakse ka loend viimase viie edukalt sisseloginud kasutajaga.

Märkus. Ekraani alumises paremas nurgas olevat hooldustehniku sisselogimise ikooni tohivad kasutada üksnes QIAGEN-i volitatud töötajad.

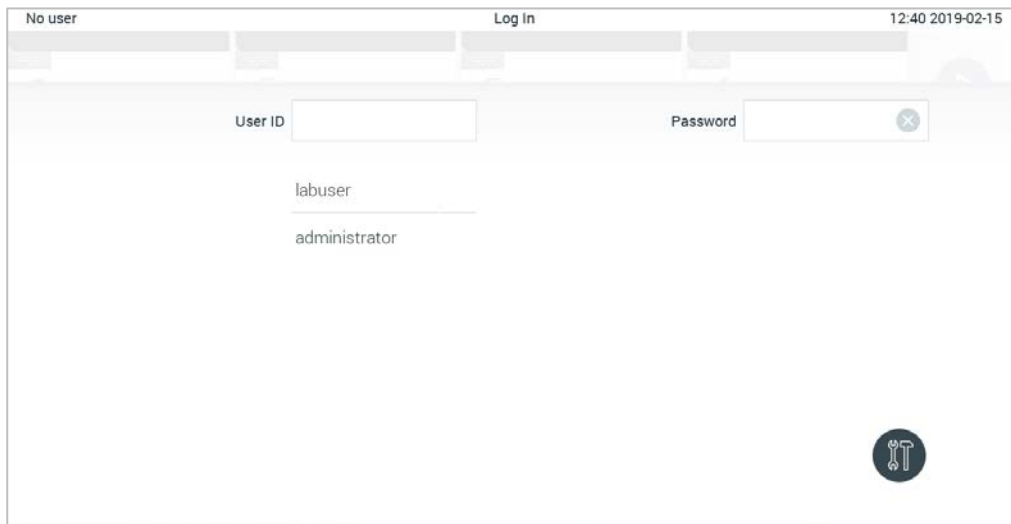

Joonis 46. Sisselogimiskuva

Kasutajanime sisestamiseks valige loendist olemasolev kasutajanimi või vajutage tekstikasti User ID (Kasutaja ID) ja sisestage kasutajanimi virtuaalse klaviatuuri abil. Kui olete kasutajanime sisestanud, vajutage kinnitamiseks virtuaalsel klaviatuuril märkeruutu (joonis 47).

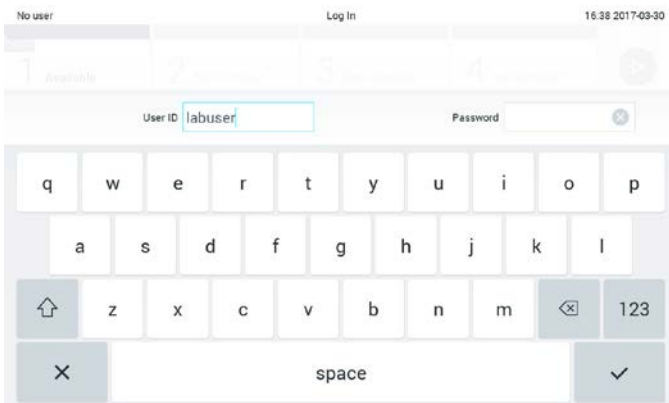

Joonis 47 Puutekraani virtuaalne klaviatuur

Kui on valitud säte Require password (Nõua parooli) (vt lõiku 6.6), kuvatakse parooli sisestamise tekstikast ja virtuaalne klaviatuur parooli sisestamiseks. Kui parooli pole vaja, on parooli tekstikast hall.

Kui kasutaja on unustanud oma parooli, saab süsteemi administraator selle lähtestada.

Märkus. Kui administraator unustab oma parooli, saab selle lähtestada üksnes QIAGEN-i tehnilise toe töötaja, mis eeldab QIAGEN-i hooldustehniku kohapeale minemist. Seetõttu on soovitatav luua täiendav administraatorikonto.

Turvalisuse tagamiseks lukustub süsteem pärast kolmandat vale parooli sisestamist üheks minutiks, seejärel saab kasutaja uuesti sisse logida.

Märkus. Järgige seoses identimisteabe hoidmisega oma ettevõtte küberturbe poliitikat.

Märkus. Tungivalt soovitatav on kasutada tugevat parooli vastavalt teie organisatsiooni paroolipoliitikale.

6.2.1 Väljalogimine

Kui User Access Control (Kasutaja ligipääsu kontroll) on lubatud (vt lõiku 6.7), saavad kasutajad välja logida igal ajal, kasutades ribal Peamenüü valikut Log Out (Väljalogimine). Lisateavet vt lõigust 6.1.4.

Kui automaatse väljalogimise aeg saab täis, logitakse kasutajad automaatselt välja. Seda aega saab seadistada sätetes General (Üldised) menüüs Options (Valikud) (vt lõiku 6.8.4).

6.3 Ekraanisäästja

Kui kasutaja pole seadistatud aja jooksul seadet kasutanud, kuvatakse QIAstat-Dx'i ekraanisäästja. Seda aega saab seadistada menüüs Options (Valikud) (vt lõiku 6.4).

Ekraanisäästja näitab analüüsimoodulite saadavust ja analüüsi lõpetamiseni jäänud aega (joonis 48).

Märkus. Toimingute ajal, nagu tarkvara uuendamine, varundamine, taastamine, arhiivi loomine ja arhiivi avamine võivad kuvada ekraanisäästja ja automaatse väljalogimise kuva. Küberturbe põhjustel on soovitatav mitte jätta süsteemi selleks ajaks järelevalveta.

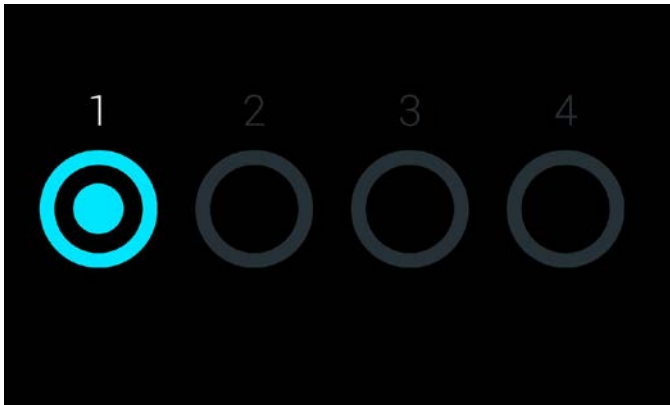

Joonis 48. Ekraanisäästja näitab, et saadaval on üks analüüsimoodul

6.4 Menüü Options (Valikud)

Menüü Options (Valikud) saab avada ribalt Peamenüü. Tabelis 4 kujutatakse valikuid, mis on kasutaja jaoks saadaval. Valikud, mis pole saadaval, on hallid.

Tabel 4. Menüü Options (Valikud)

Nimi	Nupp	Kirjeldus
Archive Results (Tulemuste arhiivimine)		Saadaval kasutajatele, kellel on administraatori, hooldustehniku ja labori järelevaataja õigused.
User Management (Kasutajahaldus)		Saadaval kasutajatele, kellel on kasutajate ja profiilide haldamise õigused.
Assay Management (Analüüside haldamine)		Saadaval kasutajatele, kellel on analüüside haldamise õigused.
System Configuration (Süsteemi konfigureerimine)		Saadaval kasutajatele, kellel on süsteemi konfigureerimise õigused.
Change Password (Muuda parooli)		Saadaval, kui User Access Control (Kasutaja ligipääsu kontroll) on lubatud.

6.5 Tulemuste arhiivimine

Valitud tulemused saab arhiivida ja seejärel eemaldada, et vabastada analüsaatoris QIAstat-Dx Analyzer salvestusruumi või rakendada teie organisatsiooni andmete säilitamise poliitikat. Arhiivitud failid sisaldavad kõiki olulisi analüüside andmeid (nt kõverate andmed, analüütide tulemused, tulemuste üldandmed jne) ja neid saab kuvada iga aeg kõikides analüsaatorites QIAstat-Dx Analyzer (vt lõik 6.5.2).

Arhiivimisfunktsioon on saadaval menüüs Options (Valikud). Arhiivid saab luua eemaldamise võimalusega või ilma või laadida arhiivi (vt jaotis 6.5.1).

Note: Arhiivitud analüüsi tulemuste kuvamisel on saadaval ainult piiratud funktsioonid (lisateavet vt lõigust 6.5.2).

6.5.1 Arhiivi loomine

6.5.1.1 Arhiivifaili loomine ilma eemaldamisfunktsioonita

Arhiivifaili loomiseks filtreerige tulemused, mis tuleb arhiivida. Vajutage nuppu **Create Archive** (Loo arhiiv) ja filtreerige soovitud algus- ja lõpuaja järgi. Ekraanil kuvab valitud tulemuse number. Ühte arhiivifaili saab arhiivida kuni 250 tulemust.

Arhiivifaili loomiseks saab valida ainult tulemused, mis on juba HIS/LIS süsteemi üles laetud ja aegunud. Vajutage selle funktsiooni aktiveerimiseks nuppu **HIS/LIS Uploaded** (HIS/LIS süsteemi üles laetud) ja vajutage nuppu **Create Archive** (Loo arhiiv) (joonis 49, järgmisel leheküljel).

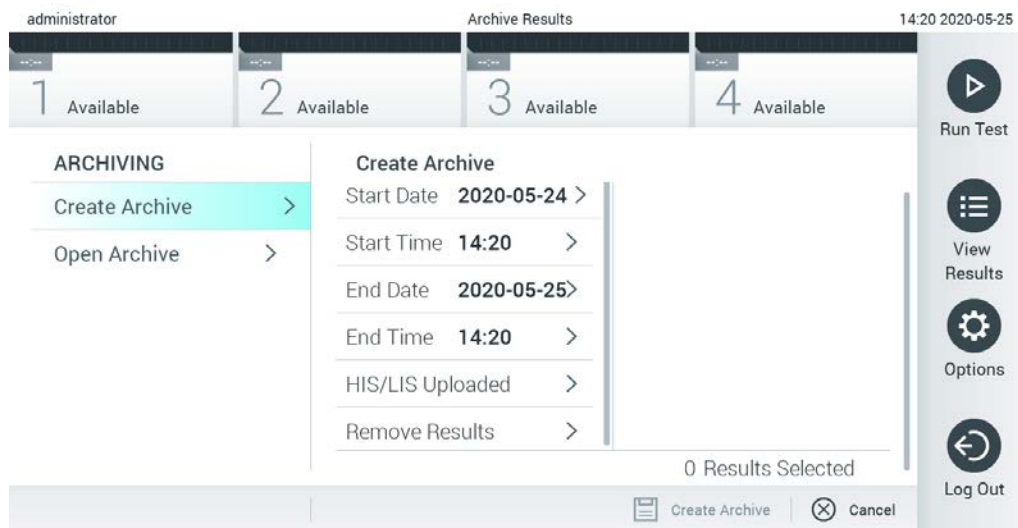

Joonis 49. Arhiivi loomise valikud

Märkus. Soovitatav on kasutada tarnitud USB-mäluseadet lühiajaliseks andmete talletamiseks ja teisaldamiseks. USB-mäluseadme kasutamisele kehtivad piirangud (nt salvestusmaht või andmete ülekirjutamise oht), mida tuleb enne kasutamist arvesse võtta.

Märkus. Arhiivi loomise ajal on ekraanisäästja funktsioon inaktiivne. Kui User Access Control (Kasutaja ligipääsu kontroll) on lubatud, ei jõustata uuesti sisselogimist kasutaja autentimiseks. Soovitatav on mitte jätta analüsaatorit QIAstat-Dx Analyzer arhiivi loomise ajal järelevalveta.

6.5.1.2 Arhiivifaili loomine eemaldamisfunktsiooniga

NB! Arhiivitud ja eemaldatud tulemused pole enam analüsaatoris QIAstat-Dx Analyzer saadaval ja neid ei ole süsteemi varundusfailis. Tungivalt soovitatav on teha enne eemaldamisfunktsiooniga arhiivifaili loomist süsteemi varundamine. Teavet süsteemi varundamise kohta vt lõigust 6.8.11.

Kui valitud tulemused tuleb arhiivida ja analüsaatorist QIAstat-Dx Analyzer eemaldada, jätkake arhiivifaili loomisega, nagu on kirjeldatud lõigus 6.5.1.2 ja aktiveerige eemaldamisfunktsioon.

Vajutage nuppu **Remove Results** (Eemalda tulemused) ja aktiveerige eemaldamine. Kui arhiivifaili loomine õnnestub, eemaldatakse valitud tulemused automaatselt analüsaatorist QIAstat-Dx Analyzer (joonis 50).

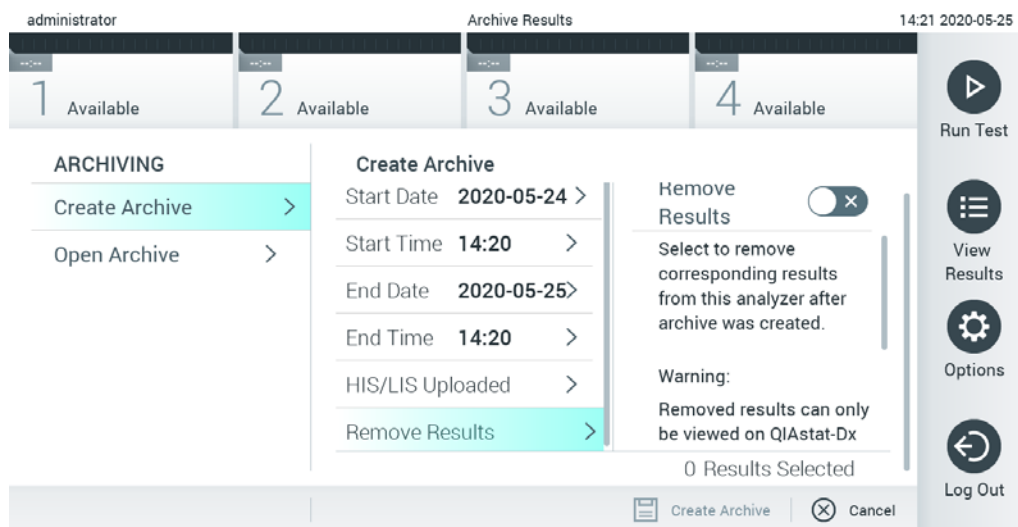

Joonis 50. Valiku Remove results (Eemalda tulemused) kuva

Märkus. Eemaldatud tulemused pole enam analüsaatoris QIAstat-Dx Analyzer saadaval. Pärast õnnestunud eemaldamist pole printimise ja aruande funktsiooni kasutamine ning HIS/LIS süsteemi üles laadimine enam võimalik.

Märkus. Soovitatav on kasutada tarnitud USB-mäluseadet lühiajaliseks andmete talletamiseks ja teisaldamiseks. USB-mäluseadme kasutamisele kehtivad piirangud (nt salvestusmaht või andmete ülekirjutamise oht), mida tuleb enne kasutamist arvesse võtta.

Märkus. Arhiivi loomise ajal on ekraanisäätja funktsioon inaktiivne. Kui User Access Control (Kasutaja ligipääsu kontroll) on lubatud, ei jõustata uuesti sisselogimist kasutaja autentimiseks. Soovitatav on mitte jätta analüsaatorit QIAstat-Dx Analyzer arhiivi loomise ajal järelevalveta.

6.5.2 Arhiivi avamine

QIAstat-Dx'i rakenduse tarkvara praeguse või vanema versiooniga loodud arhiivifaile saab avada ainult vaatamiseks. Vajutage nuppu **Open Archive** (Ava arhiiv) ja laadige soovitud arhiivifail. Kui arhiiv on edukalt laaditud, vajutage nuppu **View Archive** (Kuva arhiiv). Arhiivi tulemuste kuvamise ajal ei saa uusi töotsükleid käivitada. Sulgege arhiivifail nupuga **Close Archive** (Sulge arhiiv), et taastada tavaline funktsionaalsus (joonis 51).

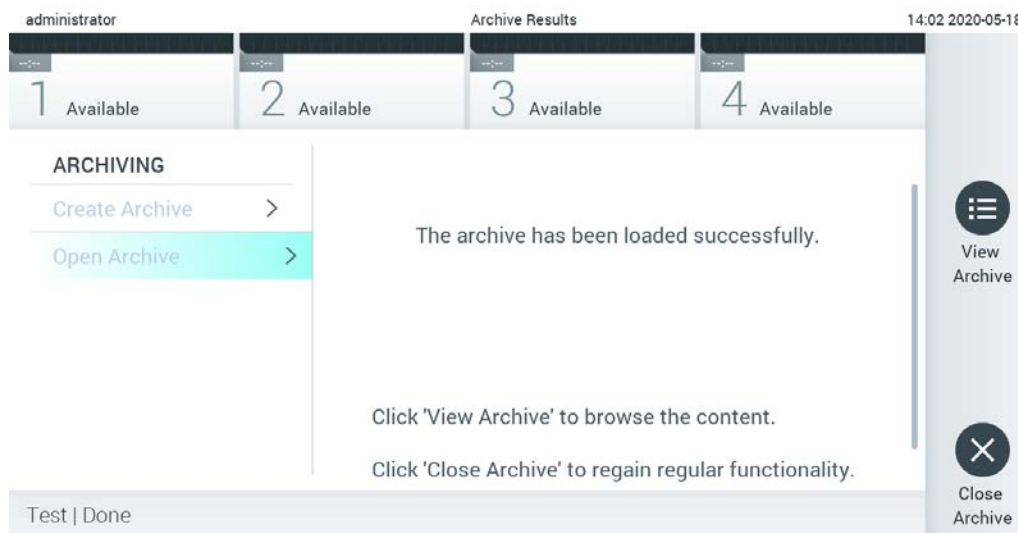

Joonis 51. Arhiivi avamise kuva

Märkus. Soovitatav on kasutada tarnitud USB-mäluseadet lühiajaliseks andmete talletamiseks ja teisaldamiseks. USB-mäluseadme kasutamisele kehtivad piirangud (nt salvestusmaht või andmete ülekirjutamise oht), mida tuleb enne kasutamist arvesse võtta.

6.6 Kasutajate haldamine

QIAstat-Dx'i rakenduse tarkvara on paindlik ja toetab erinevaid kasutusstsenaariume. Kasutajate ja nende õiguste haldamiseks on saadaval järgmised režiimid.

- Režiim „Single User“ (Üks kasutaja): User Access Control (Kasutaja ligipääsu kontroll) on keelatud ja analüsaatorisse QIAstat-Dx Analyzer 1.0 sisse logivaid kasutajaid ei kontrollita. Kõik analüsaatori QIAstat-Dx Analyzer 1.0 funktsioonid on kõikidele kasutajatele saadaval ilma piiranguteta.

- Režiim „Multi-User“ (Mitu kasutajat): User Access Control (Kasutaja ligipääsu kontroll) on lubatud ja kasutajad peavad enne mis tahes toiminguid analüsaatoril QIAstat-Dx Analyzer 1.0 sisse logima. Kasutajatele saadaolevad toimingud on piiratud ja määratletud vastavalt nende kasutajaprofiilidele.

Märkus. Valik User Management (Kasutajate haldamine) on saadaval ainult kasutajatele profiiliga „Administrator“ (Administraator) või Laboratory „Supervisor“ (Labori järelevaataja).

Märkus. Funktsiooni User Access Control (Kasutaja ligipääsu kontroll) saab lubada ja keelata menüüs Options (Valikud) → System Configuration (Süsteemi konfigureerimine) → General settings (Üldsätted).

Valik User Management (Kasutajate haldamine) võimaldab kasutajatel profiiliga „Administrator“ (Administraator) ja „Laboratory Supervisor“ (Labori järelevaataja) lisada süsteemi uusi kasutajaid, määratleda nende õigusi ja kasutajaprofiile ning kasutajaid aktiveerida või inaktiveerida.

Märkus. Tungivalt soovitatav on User Access Control (Kasutaja ligipääsu kontroll) lubada. Ühe kasutajaga režiimis on kasutajal kõik administraatoriõigused peale analüsaatorisse QIAstat-Dx Analyzer sisse loginud kasutajate haldamise õiguse. Kõik funktsioonid on saadaval ilma piiranguteta. Lisaks on tungivalt soovitatav luua esmakordsel sisselogimisel vähemalt üks kasutajakonto, millel pole rolli „Administrator“ (Administraator). Kui analüsaatori QIAstat-Dx Analyzer üksikule kasutajale on määratud erinevad kasutajarollid, sh roll „Administrator“ (Administraator), siis on suur oht, et tarkvara pole enam ligipääsetav, kui kasutaja unustab oma parooli.

Tabelis 5 on esitatud analüsaatoris QIAstat-Dx Analyzer 1.0 saadaolevad kasutajaprofiilid.

Tabel 5. Analüsaatoris QIAstat-Dx Analyzer 1.0 saadaolevad kasutajaprofiilid

Kasutajaprofiil	Õigused	Näide
	Täielikud	Seadmetega/IT-ga seotud kohustused
Laboratory Supervisor (Labori järelevaataja)	Uue kasutaja lisamine Uute analüüsides lisamine analüüsides valikusse Analüüsides teostamine ja kõikides kasutajate tulemuste kuvamine ning toetuspakettide loomine	Labori juhataja
Advanced User (Täiustatud kasutaja)	Analüüsides teostamine Kasutaja enda teostatud analüüsides üksikasjalike tulemuste kuvamine (nt amplifitseerimise diagrammid jne) ning toetuspakettide loomine	Mikrobioloog, laboritehnik
Basic User (Põhikasutaja)	Analüüsides teostamine Kasutaja enda teostatud analüüsides mitteüksikasjalike tulemuste kuvamine (nt positiivsed/negatiivsed tulemused) ning toetuspakettide loomine	Tervishoiutöötaja (nt öde, arst, perearst jne)

6.6.1 Kasutajate loendi avamine ja haldamine

Süsteemi kasutajate haldamiseks järgige allolevaid juhiseid.

1. Kasutajate haldamiseks vajutage nuppu Options (Valikud) ja seejärel nuppu User Management (Kasutajate haldamine). Ekraani sisuväljal avaneb kuva User Management (Kasutajate haldamine) (joonis 52).

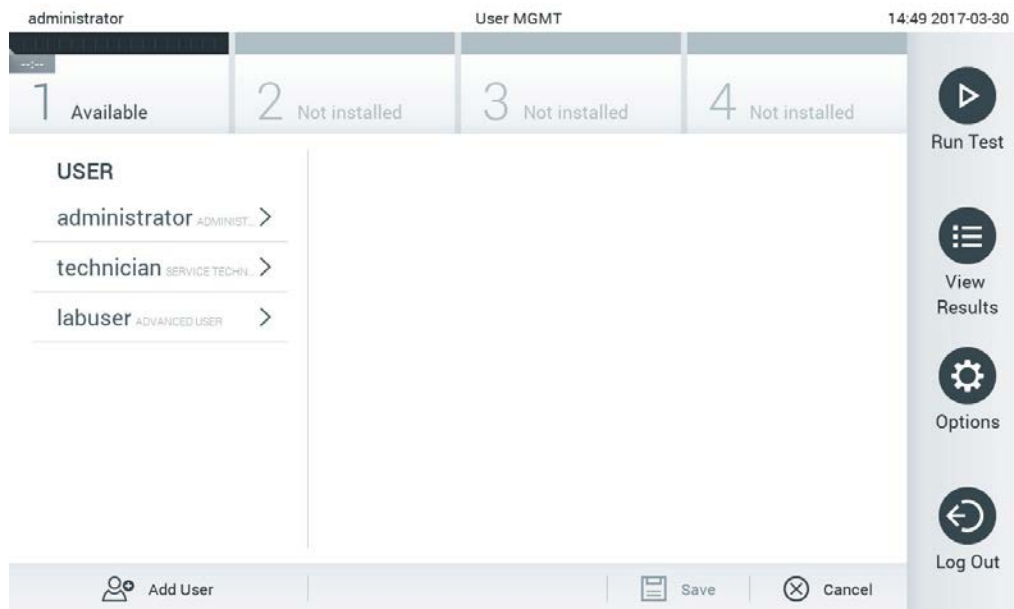

Joonis 52. Kuva User Management (Kasutajate haldamine)

2. Valige sisuvälja vasakpoolses tulbas olevast loendist kasutaja, keda soovite hallata (joonis 53).

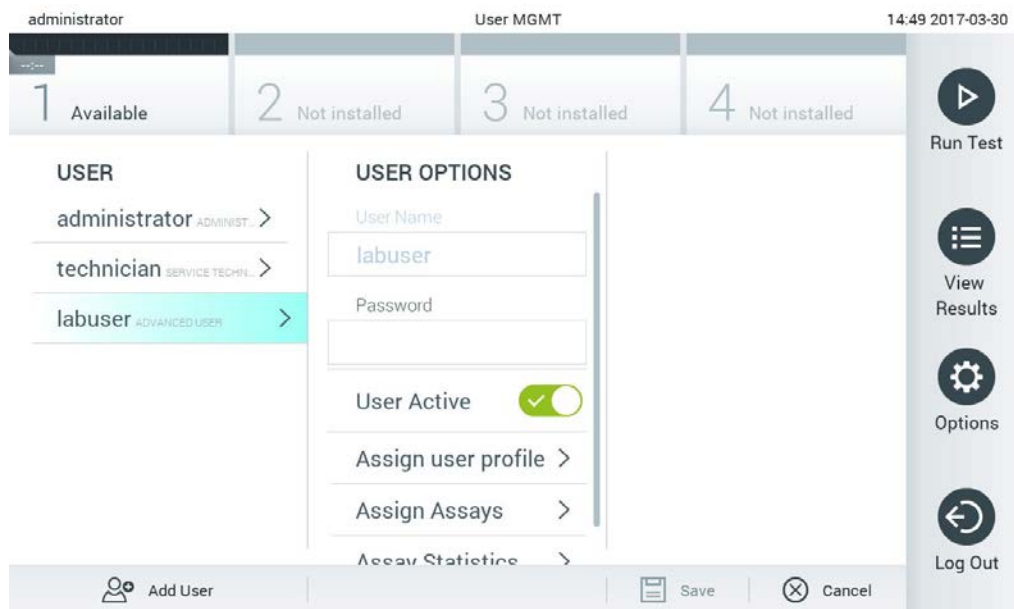

Joonis 53. Kasutajate valimine ja haldamine

3. Valige ja redigeerige järgmisi sätteid vastavalt vajadusele.

- **User Name** (Kasutajanimi): võimaldab kuvada kasutajanime.
- **Password** (Parool): võimaldab muuta selle kasutaja parooli
- **User Active** (Kasutaja aktiivne) (yes/no (jah/ei)): võimaldab määrata, kas kasutaja on aktiivne või mitte. Mitteaktiivsed kasutajad ei saa sisse logida ega kasutada ühtegi süsteemi funktsiooni
- **Assign User Profile** (Määra kasutajaprofiil): võimaldab määrata sellele kasutajale muu kasutajaprofiili (nt Administrator (Administraator), Laboratory Supervisor (Labori järelevaataja), Advanced User (Täiustatud kasutaja), Basic User (Põhikasutaja)). Valige sisuvälja parempoolsest loendist vastav kasutajaprofiil (joonis 54).

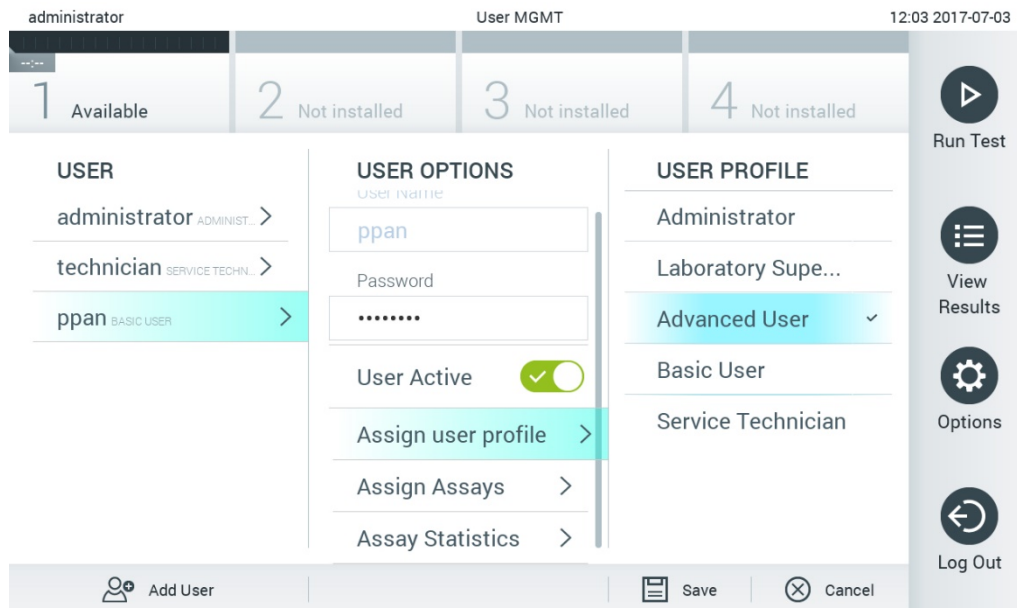

Joonis 54. Kasutajaprofiilide määramine kasutajatele

- **Assign Assays** (Määra analüüsid): võimaldab määrata analüüside andmebaasist analüüsid, mida kasutaja tohib teostada. Valige sisuvälja parempoolsest loendist analüüsid (joonis 55).

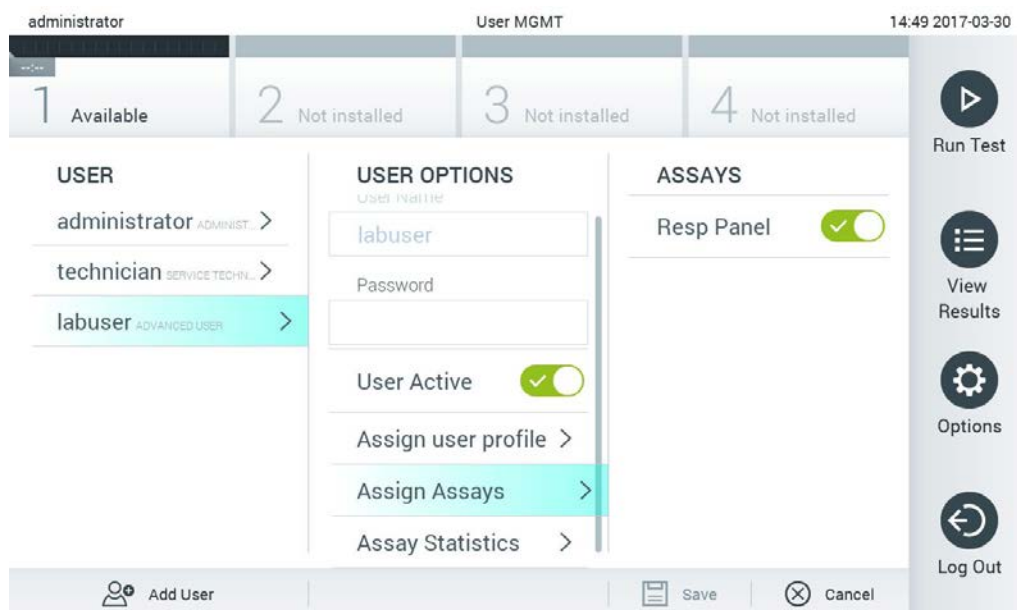

Joonis 55. Analüüside määramine kasutajatele

- **Assay Statistics** (Analüüsi statistika): näitab, mitu korda on valitud kasutaja analüüsi teostanud (joonis 56).

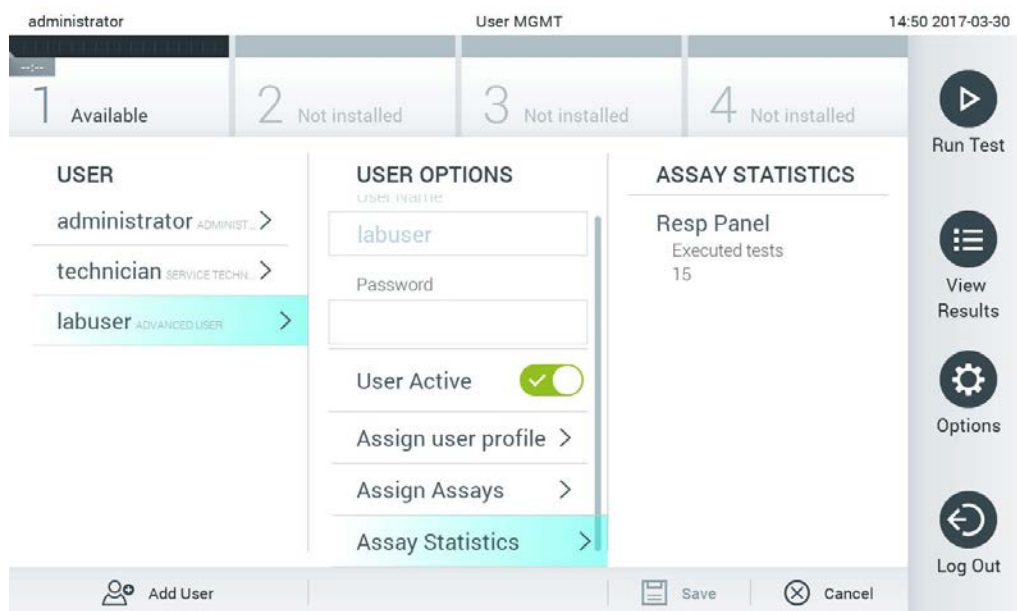

Joonis 56. Analüüsi statistika kuvamine

4. Muudatuste salvestamiseks vajutage Save (Salvesta) ja Confirm (Kinnita). Muudatuste tühistamiseks vajutage Cancel (Tühista) ja Confirm (Kinnita).

6.6.2 Kasutajate lisamine

Analüsaatorisse QIAstat-Dx Analyzer 1.0 uute kasutajate lisamiseks järgige allolevaid juhiseid.

1. Kasutajate haldamiseks vajutage nuppu Options (Valikud) ja seejärel nuppu User Management (Kasutajate haldamine). Ekraani sisuväljal avaneb kuva User Management (Kasutajate haldamine) (joonis 57).

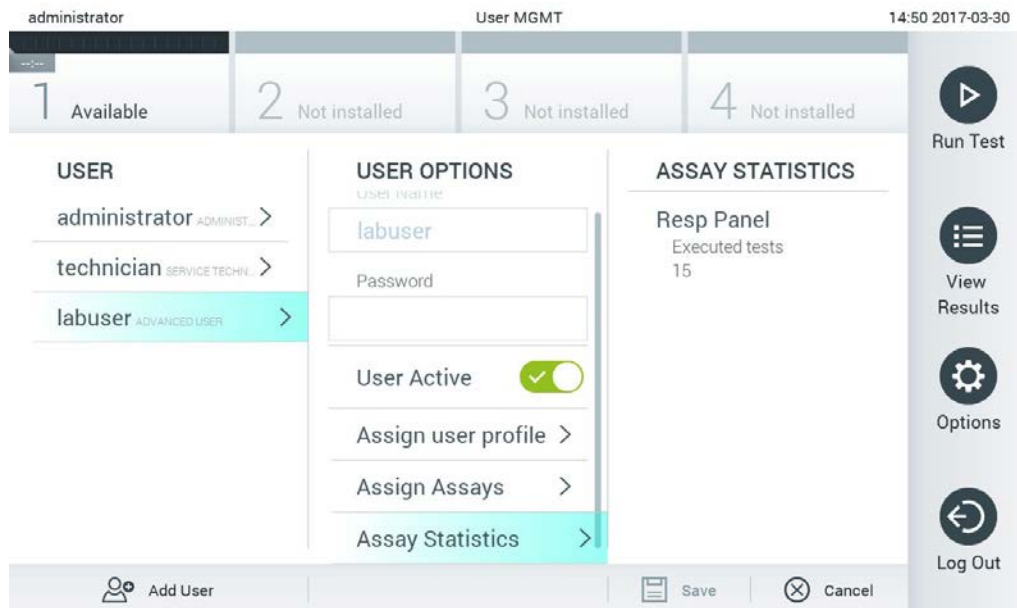

Joonis 57. Uue kasutaja lisamine

2. Süsteemi uue kasutaja lisamiseks vajutage ekraani vasakus alaservas nuppu Add User (Lisa kasutaja).
3. Sisestage virtuaalse klaviatuuri abil uue kasutaja User Name (Kasutajanimi) ja Password (Parool).
4. Vajutage Assign User Profile (Määra kasutajaprofiil) ja määrake uuele kasutajale sobiv kasutajaprofiil (sisuvälja parempoolsest loendist) (joonis 58).

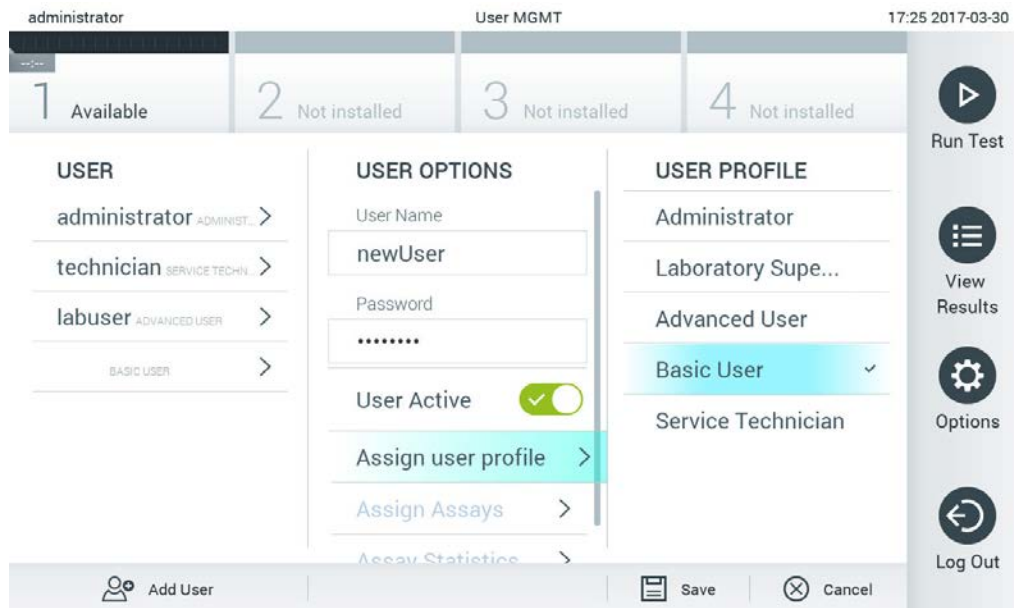

Joonis 58. Kasutajaprofiili määramine uuele kasutajale

5. Vajutage Assign Assays (Määra analüüsid) (kuvatud analüüside loendist), mida kasutaja tohib teostada.
6. Uue teabe salvestamiseks vajutage Save (Salvesta) ja Confirm (Kinnita). Uus kasutaja on seadistatud ja ta saab kohe analüsaatorisse QIAstat-Dx Analyzer 1.0 sisse logida.

6.7 Analüüside haldamine

Menüüs Assay Management (Analüüside haldamine) saab hallata analüüse ning vaadata analüüse puudutavat teavet ja statistikat.

Märkus. Valik Assay Management (Analüüside haldamine) on saadaval ainult kasutajatele profiiliga „Administrator“ (Administratoor) või „Laboratory Supervisor“ (Labori järelevalvaja).

6.7.1 Saadaolevate analüüside haldamine

Analüüside haldamiseks analüsaatoril QIAstat-Dx Analyzer 1.0 järgige allolevaid juhiseid.

1. Kuva Assay Management (Analüüside haldamine) avamiseks vajutage nuppu Options (Valikud) ja seejärel nuppu Assay Management (Analüüside haldamine). Saadaolevad analüüsid on loetletud sisuvälja esimeses tulbas (joonis 59).

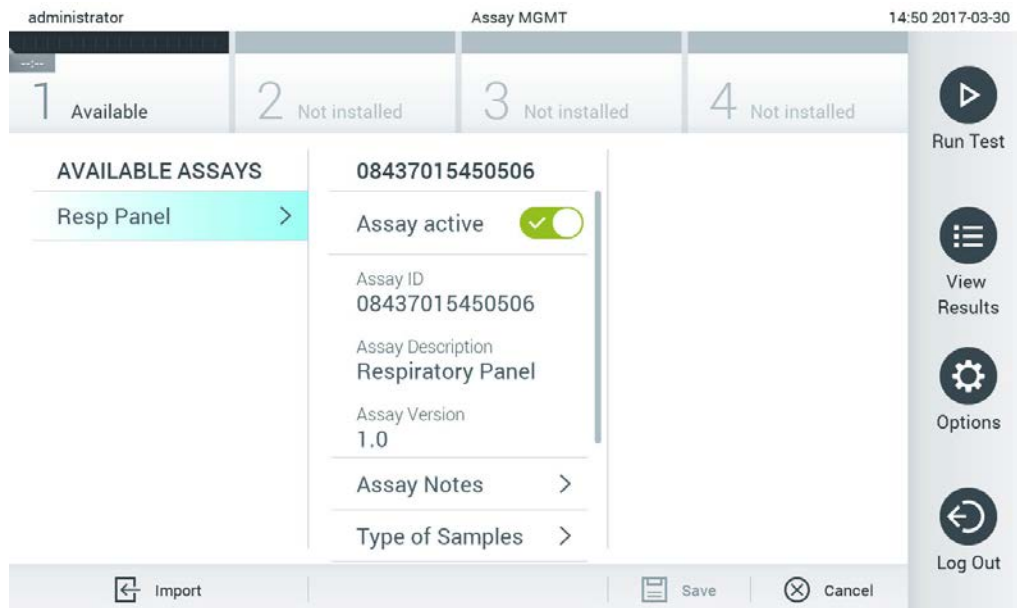

Joonis 59. Saadaolevate analüüside haldamine

2. Vajutage sisuvälja vasakpoolses tulbas selle analüüsi nimel, mida soovite hallata.
3. Valige üks tabelis 6 loetletud valikutest (järgmine lehekülj).

Tabel 6. Analüüside haldamise valikud

Valik	Kirjeldus
Assay Active (Analüüs aktiivne)	Selle nupuga saab seada analüüsi aktiivseks või mitteaktiivseks. Märkus. Kasette QIAstat-Dx saab konkreetse analüüsi jaoks analüüsida ainult siis, kui analüüs on aktiivne.
Assay ID (Analüüsi ID)	Näitab analüüsi identifitseerimisnumbrit.
Assay Description (Analüüsi kirjeldus)	Näitab analüüsi nime.
Assay Version (Analüüsi versioon)	Näitab analüüsi versiooni.
LIS-analüüsi nimi	Annab teavet LIS-analüüsi kohta.
Assay Notes (Analüüsi märkused)	Näitab analüüsi kohta lisateavet.
Type of Samples (Proovide tüüp)	Näitab eri proovitüüpe, mida analüüs toetab.
List of Analytes (Analüütide loend)	Näitab analüütide loendit, mida analüüs määrab ja tuvastab.
List of Controls (Kontrollide loend)	Näitab analüüsis kasutatavate kontrollanalüütide loendit.
Assay Statistics (Analüüsi statistika)	Näitab, mitu korda on analüsaatoril QIAstat-Dx Analyzer 1.0 teostatud valitud tüüpi analüüsi ning positiivsete, negatiivsete, nurjunud ja katkestatud analüüside arvu.
Epidemiology report (Epidemioloogia aruanne)	Võimaldab luua epidemioloogia aruande valitud kuupäevavahemiku jaoks.

6.7.2 Epidemioloogia aruande loomine

Epidemioloogia aruanne on aruanne, kus valitud analüüsi ja ajavahemiku jaoks loetletakse selle analüüsi jaoks iga haigustekitaja analüüsitulemused.

Epidemioloogia aruande loomiseks toimige järgmiselt.

- Järgige juhiseid 1 kuni 3 jaotisest Saadaolevate analüüside haldamine.
- Kerige tabelis 6 näidatud valikute loendi lõppu ja klõpsake valikut **Epidemiology Report** (Epidemioloogia aruanne).
- Valige tulemuste lugemise alguskuupäev **From Date** (Alates kuupäevast) ja tulemuste lugemise lõppkuupäev **Until Date** (Kuni kuupäevani).

Märkus. Algus- ja lõppkuupäeva võetakse samuti arvesse.

- Klõpsake nuppu **Save Report** (Salvesta aruanne).
- Valige aruande salvestamise asukoht.

Märkus. Epidemioloogia aruande veerg „Positive results“ (Positiivsed tulemused) näitab haigustekitajaid, mis on „detected“ (tuvastatud) ja veerg „Negative results“ (Negatiivsed tulemused) näitab haigustekitajaid, mis on „not-detected“ (mitte tuvastatud). Tulemused „Equivocal“ (Ebaselge) on loetletud eraldi veerus.

6.7.3 Uute analüüside importimine

Analüsaatorisse QIAstat-Dx Analyzer 1.0 uute analüüside importimiseks järgige allolevaid juhiseid.

1. Sisestage imporditavat analüüsi määratluse faili/faile sisaldav USB-mäluseade analüsaatori QIAstat-Dx Analyzer 1.0 USB-porti.

Märkus. Soovitav on kasutada tarnitud USB-mäluseadet lühiajaliseks andmete talletamiseks ja teisaldamiseks. USB-mäluseadme kasutamisele kehtivad piirangud (nt salvestusmaht või andmete ülekirjutamise oht), mida tuleb enne kasutamist arvesse võtta.

2. Uue/uute analüüs(id)e importimiseks analüsaatorisse QIAstat-Dx Analyzer 1.0 vajutage nuppu Options (Valikud) ja seejärel nuppu Assay Management (Analüüside haldamine). Ekraani sisuväljal avaneb kuva Assay Management (Analüüside haldamine) (joonis 60).

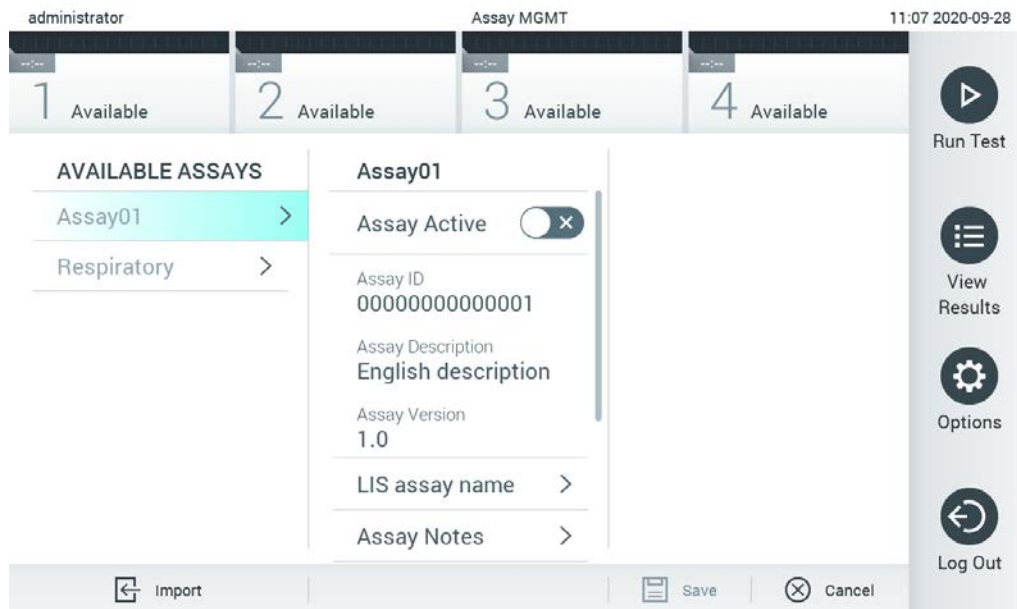

Joonis 60. Analüüside haldamise kuva

3. Klõpsake kuva vasakul allääres oleval ikoonil Import (Impordi).
4. Valige USB-mäluseadmelt imporditavale analüüsile vastav analüüsi määratluse fail. Et süsteem tunneks faili ära, peab juurkaustas olema analüüsi määratluse fail.
5. Ilmub faili üleslaadimist kinnitav dialoogiaken.
6. Võib ilmuda dialoogiaken, mis kuvab kehtiva versiooni ülekirjutamist. Ülekirjutamiseks vajutage Yes (Jah).
7. Valides Assay Active (Analüüs aktiivne), muutub analüüs aktiivseks (joonis 61).

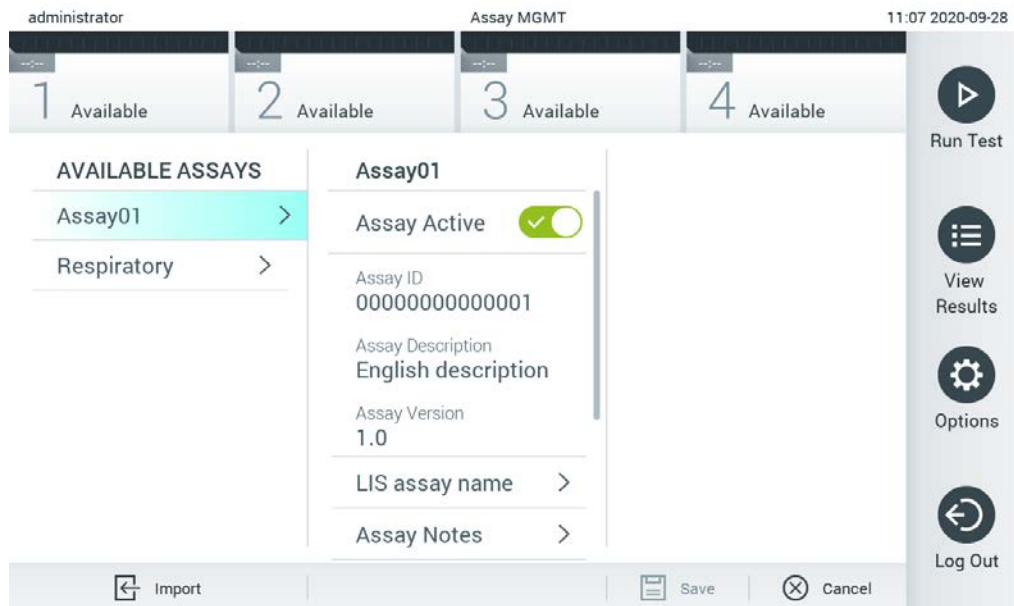

Joonis 61. Analüüsi aktiveerimine

6.8 Analüsaatori QIAstat-Dx Analyzer 1.0 konfigureerimine

Menüüs System Configuration (Süsteemi konfigureerimine) saab hallata analüsaatori QIAstat-Dx Analyzer 1.0 süsteemi ja määrata vastavas regioonis kehtivad parameetrid.

6.8.1 Regioonisätted

Analüsaatori QIAstat-Dx Analyzer 1.0 regioonisätete konfigureerimiseks järgige allolevaid juhiseid.

1. Vajutage nuppu Options (Valikud) ja seejärel nuppu System Configuration (Süsteemi konfigureerimine).
2. Valige vasakus tulpas loendist Settings (Sätted) valik Regional (Regioonisätted). Valige ja määratlege vajaduse kohaselt tabelis 7 loetletud sätted (järgmine lehekülg).

Tabel 7. Olemasolevad regioonisätted

Säte	Kirjeldus
Date (Kuupäev)	Määrab süsteemi aja (aasta, kuu, päev) (joonis 62, all). See säte sünkroonitakse automaatselt, kui seade ühendatakse lüüsseadmega QIASphere Base.
Time (Kellaeg)	Määrab süsteemi kellaaja (tunnid, minutid). See säte sünkroonitakse automaatselt, kui seade ühendatakse lüüsseadmega QIASphere Base.
Time Zone (Ajavöönd)	Määrab süsteemi kellaaja. Seda sätet võib olla vaja käsitsi kohandada, kui seade on lüüsseadmega QIASphere Base ühendatud, sest praegu seda automaatselt ei sünkroonita.
Date format (Kuupäevavorming)	Määrab kuupäevavormingu. Võimalikud on järgmised valikud (joonis 63, all): DD-MM-YYYY (PP-KK-AAAA) DD-MM-YY (PP-KK-AA) MM-DD-YYYY (KK-PP-AAAA) YYYY-MM-DD (AAAA-KK-PP) (vaikimisi) YY-MM-DD (AA-KK-PP)
Date separator (Kuupäevaeraldaja)	Määrab kuupäevaeraldaja. Võimalikud on järgmised valikud (joonis 64, järgmine lehekülg): "." "-" (vaikimisi) "/" "_" ":"
Time format (Kellaajavorming)	Määrab kellaajavormingu. Võimalikud on järgmised valikud (joonis 65, järgmine lehekülg): 24 hours (24 tundi) (hh:mm:ss) (vaikimisi) 12 hours (12 tundi) (hh:mm:ss a.m./p.m.)
Language (Keel)	Inglise keel (vaikimisi)

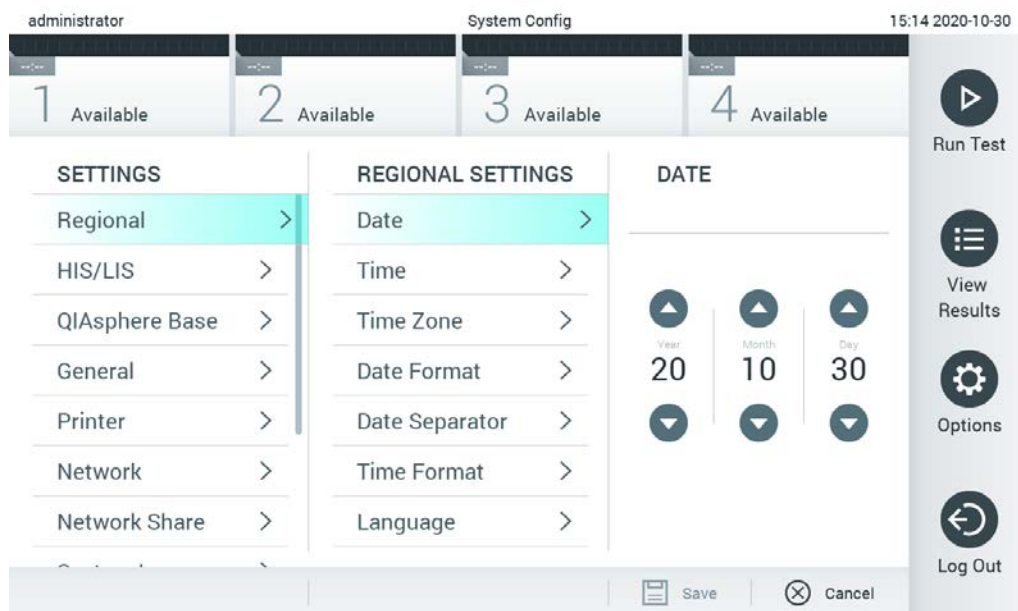

Joonis 62. Süsteemi kuupäeva määramine

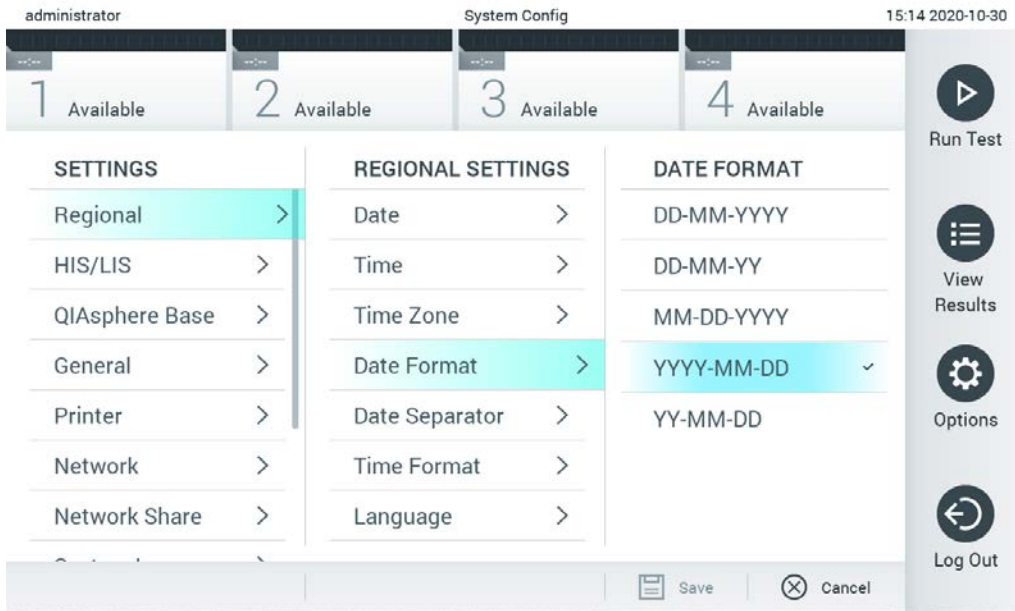

Joonis 63. Süsteemi kuupäevavormingu määramine

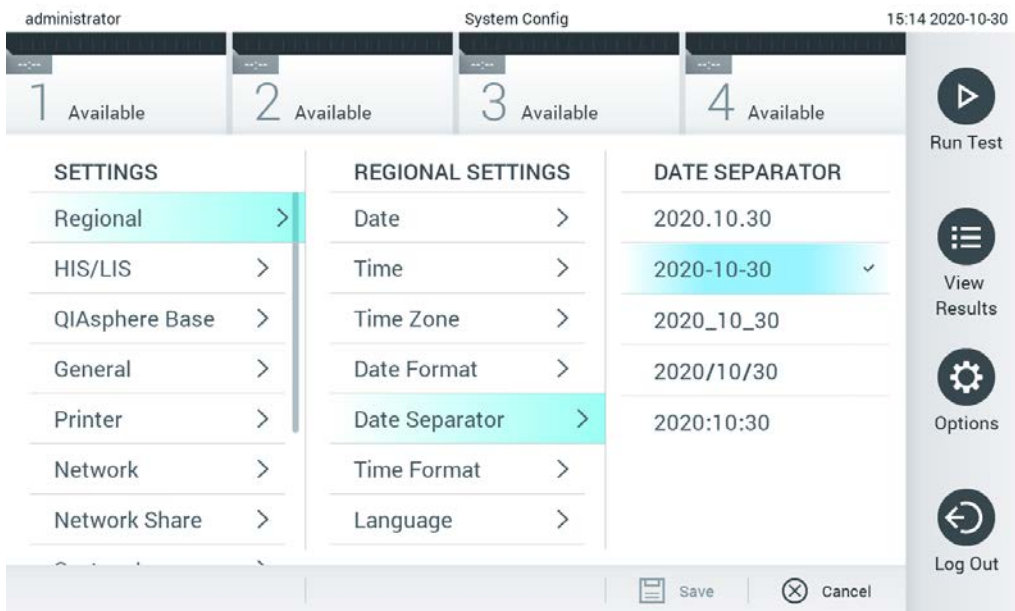

Joonis 64. Süsteemi kuupäevaeraldaja määramine

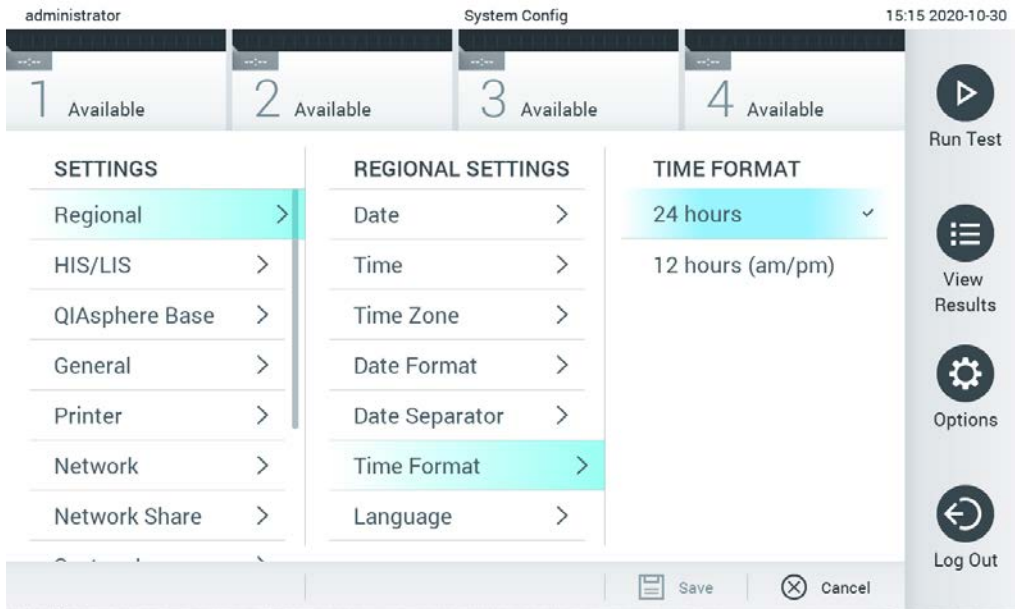

Joonis 65. Süsteemi kellaajavormingu määramine

6.8.2 HIS/LIS-i sätted

Vt. lõik 7.

6.8.3 Seadme QIASphere Base sätted

QIASphere ühendab kliendid QIAGEN-i kõikehõlmava digitaalse ökosüsteemiga, et pakkuda ainulaadset kasutuskogemust ning suurendada labori tõhusust ja ohutust pilvepõhise ühenduse teel. QIASphere'i süsteem koosneb järgmistest komponentidest:

- QIASphere'i valmidusega instrumendid QIAGEN-ilt, mille saab ühendada QIASphere'i lahendusega;
- QIASphere'i rakendus instrumentide jälgimiseks, saadaval mobiilsideseadmetele ja veebibrauseri kaudu töölauaarvutitele;
- asjade interneti (IoT) lüüside seade QIASphere Base, mis võimaldab turvalist sidet võrgus.

Lisateavet lugege veebisaidilt [QIAGEN.com/QIASphere](https://www.qiagen.com/QIASphere).

Järgige analüsaatori QIAsat-Dx Analyzer ühendamiseks lüüside seadmega QIASphere Base allolevaid juhiseid. Seadmega QIASphere Base ühendamiseks peavad mõlemad seadmed olema ühendatud samasse võrku.

1. Vajutage nuppu Options (Valikud) ja seejärel nuppu System Configuration (Süsteemi konfigureerimine).
2. Valige vasakus tulpas sätete loendist valik QIASphere Base (joonis 66).

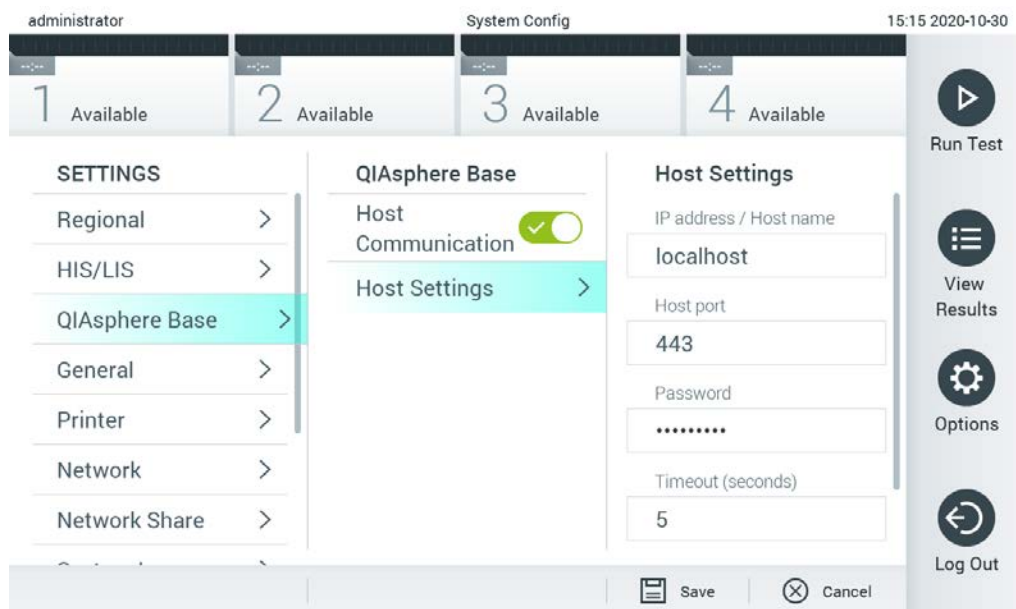

Joonis 66. Seadme QIASphere Base ühenduse konfigureerimine

3. Valige ja määrake Tabelis 8 olevad valikud võrgu administraatori juhiste järgi.

Tabel 8. Seadme QIASphere Base sätted

Valik	Kirjeldus
Enable Host Communicator (Luba hosti side)	Lubab ühenduse seadmega QIASphere Base. Alammenüü Host Settings (Hosti sätted) on aktiivne ainult siis, kui säte „Host Communicator“ (Hosti side) on lubatud.
IP address/Host name (IP-aadress/hostinimi)	Määrab IP-aadressi, mille kaudu saab seadme QIASphere Base ühendada.
Host port (Hosti port)	Määrab hosti pordi, mille kaudu saab seadme QIASphere Base ühendada.
Password (Parool)	Määrab parooli, mida on vaja seadmega QIASphere Base ühenduse loomiseks.
Timeout (seconds) (Ajalõpp (sekundites))	Määrab ajalõpu perioodi sekundites, mille järel ühenduse loomine katkestatakse, kui seadmega QIASphere Base ei õnnestu ühendust luua.
Check connectivity (Kontrolli ühenduvust)	Selle nupu vajutamisel kontrollitakse, kas seadmega QIASphere Base saab ühenduse luua.

Märkus. QIASphere'i rakendus ei pruugi seadme QIASphere Base praegust olekut kohe kuvada.

Märkus. Seadme kellaeg ja kuupäev sünkronitakse automaatselt, kui lüüsseadmega QIASphere Base on ühendus loodud. Ajavõõnd tuleb siiski käsitsi määrata.

6.8.4 Üldsätted

Analüsaatori QIAstat-Dx Analyzer 1.0 üldsätete muutmiseks järgige allolevaid juhiseid.

1. Vajutage nuppu Options (Valikud) ja seejärel nuppu System Configuration (Süsteemi konfigureerimine).
2. Valige vasakus tulpas loendist Settings (Sätted) valik General (Üldsätted). Valige ja määratlege vajaduse kohaselt tabelis 9 loetletud sätted (järgmine lehekülj).

Tabel 9. Olemasolevad üldsätted

Säte	Kirjeldus
User Access Control (Kasutaja ligipääsu kontroll)	Lubab funktsiooni User Access Control (Kasutaja ligipääsu kontroll), mis nõuab kõikidelt kasutajatelt süsteemi sisselogimist ja nad saavad teostada ainult enda kasutajaprofiilis lubatud toiminguid. Kui see säte pole lubatud, ei ole võimalik kasutajaid eristada. Kõik funktsioonid on saadaval nii, nagu neid käitatakse profiiliga „Administrator“ (Administraator). See säte on vaikimisi lubatud.
Automatic log-off time (Automaatse väljalogimise aeg)	Aktiivne ainult siis, kui User Access Control (Kasutaja ligipääsu kontroll) on lubatud. See säte määrab ajavahemiku, mille järel logitakse kasutaja automaatselt süsteemist välja, sest QIAstat-Dx Analyzer 1.0 ei ole selle aja jooksul saanud kasutajalt ühtegi sisendit. Lubatud vahemik on 5 minutit kuni 99 tundi ja 59 minutit. Vaikimisi: 30 minutit. Automaatne väljalogimisaeg lähtestatakse kasutaja sisendi peale, näiteks kursoriiliigutus, kursoriklõps, välise klaviatuuri klahvi vajutamine või puutekraani puudutamine. Kui kasutaja on sisestanud andmed (nt kuval Run Test (Käivita analüüs)) ja toimub automaatne väljalogimine, siis need andmed lähevad kaduma.
Require password before executing assay (Küsi enne analüüsi teostamist parooli)	Aktiivne ainult siis, kui User Access Control (Kasutaja ligipääsu kontroll) on lubatud. Kui see säte on aktiveeritud, palutakse kõikidel kasutajatel sisestada pärast nupu Confirm (Kinnita) vajutamist enne analüüsi teostamist parool.
Use Patient ID (Kasuta patsiendi ID-d)	Kui säte Use Patient ID (Kasuta patsiendi ID-d) on aktiveeritud, võimaldab QIAstat-Dx'i tarkvara kasutajatel analüüsi käivitamise ettevalmistamise korral sisestada või skannida patsiendi ID (vt lõik 5.3).
Prefer Patient ID Bar Code (Eelista patsiendi ID vöökoodi)	Määrab, kas kasutajatel palutakse kõigepealt skannida vöökoodilugejaga patsiendi ID. Vaikimisi: keelatud.
Patient ID mandatory (Patsiendi ID on kohustuslik)	Aktiivne ainult siis, kui Use Patient ID (Kasuta patsiendi ID-d) on lubatud. Kui see säte on sisse lülitatud, peavad kasutajad enne analüüsi teostamist sisestama patsiendi ID. Kui see säte pole sisse lülitatud, võivad kasutajad jätta patsiendi ID andmevälja tühjaks. Vaikimisi: keelatud.
Sample ID Mandatory (Proovi ID on kohustuslik)	Kui see säte on sisse lülitatud, peavad kasutajad enne analüüsi teostamist sisestama proovi ID. Kui see säte ei ole aktiveeritud, võivad kasutajad jätta välja Sample ID (Proovi ID) tühjaks ja QIAstat-Dx Analyzer 1.0 genereerib automaatselt unikaalse proovi ID. Vaikimisi: keelatud.
Prefer Sample ID Bar Code (Eelista proovi ID vöökoodi)	Määrab, kas kasutajal palutakse kõigepealt skannida vöökoodilugejaga proovi ID. Vaikimisi: keelatud.

(Tabeli 8 järg)

Säte	Kirjeldus
Exclude modules (Välista moodulid)	Võimaldab välistada analüüsides kindlad analüüsimoodulid. See on kasulik näiteks juhul, kui mõnes moodulis võib olla tõrge. Vaikimisi: keelatud.
Number of Results Per Page (Tulemuste arv lehel)	See säte määrab kuva View Results (Kuva tulemused) ühel lehel näidatavate tulemuste arvu.
Show Previously Logged-in User IDs (Näita varem sisselogitud kasutajate ID-sid)	Aktiivne ainult siis, kui User Access Control (Kasutaja ligipääsu kontroll) on lubatud. Kui see säte on lubatud, näidatakse sisselogimiskuval varem sisselogitud kasutajate loendit. Vaikimisi: lubatud.
Require password to log in (Küsi sisselogimiseks parooli)	Aktiivne ainult siis, kui User Access Control (Kasutaja ligipääsu kontroll) on lubatud. Kui see säte on lubatud, peavad kõik kasutajad sisestama sisselogimiseks oma parooli. Kui säte on keelatud, on sisselogimiseks vaja ainult kasutajad ID-d. Vaikimisi: lubatud.
Max. Number of Technical Log files (Tehniliste logifailide max arv)	Kasutaja saab tehniliste logifailide arvu muuta.
Restore factory default (Taasta tehase vaikesätteid)	Selle sättega saab taastada kõik süsteemi tehase vaikesätteid.

6.8.5 Printeri sätted

Valikuga Printer settings (Printeri sätted) saab valida süsteemi printeri. Analüsaatoriga QIAstat-Dx Analyzer 1.0 saab kasutada võrguprintereid või printereid, mis on ühendatud töömooduli tagaküljel olevasse USB porti.

Analüsaatori QIAstat-Dx Analyzer 1.0 printeri sätete muutmiseks järgige allolevaid juhiseid.

1. Vajutage nuppu Options (Valikud) ja seejärel nuppu System Configuration (Süsteemi konfigureerimine).
2. Valige vasakus tulpas sätete loendist valik Printer.
3. Valige printer saadaolevate printerite loendist (joonis 67).

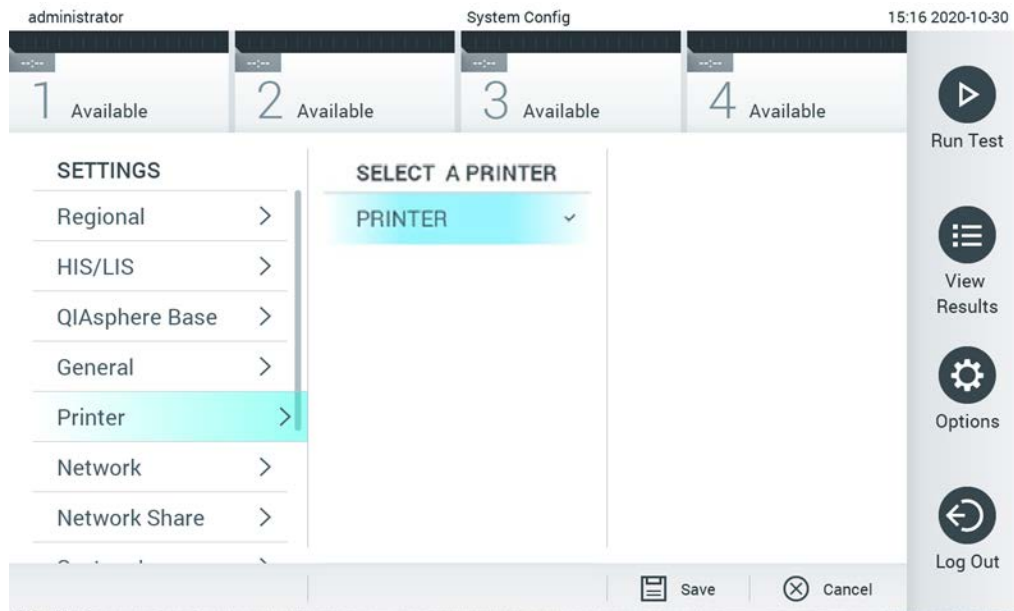

Joonis 67. Süsteemi printeri valimine

Teavet printeri installimine kohta USB kaudu vt lisast 11.1.

6.8.6 Võrgusätted

Valiku Network (Võrk) võimaldab ühendada analüsaatori QIAstat-Dx Analyzer 1.0 võrku, juurdepääsu võrguprinteritele ja kasutada ühendust HIS/LIS-süsteemiga. Järgmiste väljade konfigureerimiseks võtke ühendust võrgu administraatoriga.

Võrgusätete määramiseks järgige alljärgnevat juhiseid.

1. Vajutage nuppu Options (Valikud) ja seejärel nuppu System Configuration (Süsteemi konfigureerimine).

2. Valige vasakus tulpas sätete loendist valik Network (Võrk) (joonis 68).



Joonis 68. Võrgusätete konfigureerimine

3. Valige ja määrake Tabelis 10 olevad valikud vastavalt võrgu administraatori juhistele.

Tabel 10. Võrgusätted

Valik	Kirjeldus
Enable IPv6 (Luba IPv6)	Lubab IPv6 protokollide kasutamise. Alammenüü IPv6 Settings (IPv6 sätted) on aktiivne ainult siis, kui säte „Enable IPv6“ (Luba IPv6) on lubatud.
Obtain IPv6 address automatically (Hangi IPv6-aadress automaatselt)	Võimaldab seadmel hankida IPv6 aadressi võrgust DHCP kaudu.
IPv6 Address (IPv6-aadress)	Määrab töömooduli käsitsi seadistatud IPv6-aadressi. See valik on aktiivne ainult siis, kui säte „Obtain IPv6 address automatically“ (Hangi IPv6-aadress automaatselt) on keelatud.
Subnet Prefix Length (Alamvõrgu prefiksi pikkus)	Määrab IPv6 alamvõrgu prefiksi pikkuse. See valik on aktiivne ainult siis, kui säte „Obtain IPv6 address automatically“ (Hangi IPv6-aadress automaatselt) on keelatud.
Enable IPv4 (Luba IPv4)	Lubab IPv4 protokollide kasutamise. Alammenüü IPv4 Settings (IPv4 sätted) on aktiivne ainult siis, kui säte „Enable IPv4“ (Luba IPv4) on lubatud.
Obtain IPv4 address automatically (Hangi IPv4-aadress automaatselt)	Võimaldab seadmel hankida IPv4-aadressi võrgust DHCP kaudu.
IPv4 Address (IPv4-aadress)	Määrab töömooduli käsitsi seadistatud IPv4-aadressi. See valik on aktiivne ainult siis, kui säte „Obtain IPv4 address automatically“ (Hangi IPv4-aadress automaatselt) on keelatud.
Subnet Mask (Alamvõrgu mask)	Määrab IPv4 alamvõrgu prefiksi pikkuse. See valik on aktiivne ainult siis, kui säte „Obtain IPv4 address automatically“ (Hangi IPv4-aadress automaatselt) on keelatud.
Default Gateway (Vaikelüüs)	Määrab IPv6 või IPv4 vaikelüüsi, olenevalt sellest, mis on lubatud. See valik on aktiivne, kui säte „Obtain IPv6 address automatically“ (Hangi IPv6-aadress automaatselt) või „Obtain IPv4 address automatically“ (Hangi IPv4-aadress automaatselt) on keelatud.
Obtain DNS address automatically (Hangi DNS-aadress automaatselt)	Võimaldab seadmel hankida DNS-aadressi võrgust DHCP kaudu.
Preferred DNS Server (Eelistatud DNS-server)	Määrab peamise DNS-serveri. See valik on aktiivne ainult siis, kui säte „Obtain DNS address automatically“ (Hangi DNS-aadress automaatselt) on keelatud.
Alternate DNS Server (Alternatiivne DNS-server)	Määrab alternatiivse DNS-serveri. See valik on aktiivne ainult siis, kui säte „Obtain DNS address automatically“ (Hangi DNS-aadress automaatselt) on keelatud.

6.8.7 Network Share (Ühisvõrgukoht)

Valikuga Network Share (Ühisvõrgukoht) saab valida ühisvõrgukohad. Analüsaator QIAstat-Dx Analyzer 1.0 võimaldab kasutada operatsioonisüsteemi Windows® ühisvõrgukohti.

Analüsaatorisse QIAstat-Dx Analyzer 1.0 ühisvõrgukoha lisamiseks järgige allolevaid juhiseid.

1. Vajutage nuppu Options (Valikud) ja seejärel nuppu System Configuration (Süsteemi konfigureerimine).
2. Valige vasakus tulpas sätete loendist valik Network Share (Ühisvõrgukoht).

3. Vajutage nuppu Add new share (Lisa uus ühisvõrgukoht) (joonis 69).

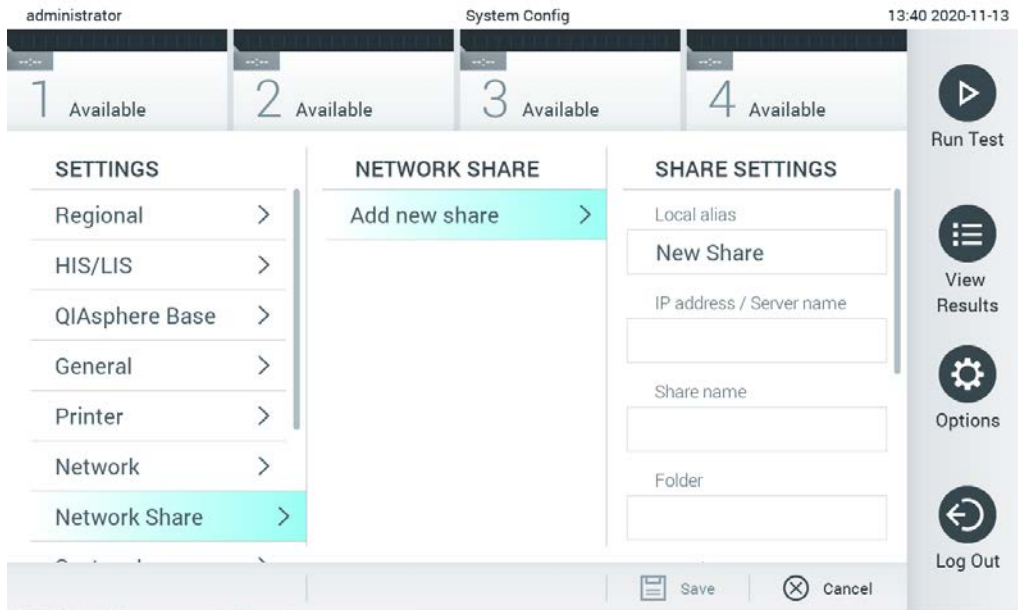

Joonis 69. Ühisvõrgukoha lisamine.

4. Valige ja määrake tabelis 11 olevad valikud võrgu administraatori juhiste järgi.

Tabel 11. Ühisvõrgukoha sätted

Valik	Kirjeldus
Local Alias (Kohalik alias)	Määrab sissekande nime, millega võrgukoha saab valida rakenduse muudes menüüdes (nt varukoopia salvestamiseks).
IP address/Server name (IP-aadress / serveri nimi)	Määrab serveri või serveri IP-aadressi, kus ühisvõrgukohta majutatakse.
Share name (Ühiskasutusnimi)	Määrab ühisvõrgukoha nime.
Folder (Kaust)	Määrab tee ühisvõrgukoha kindla kausta juurde. Tee määramiseks kasutatakse märki „/“ (ilma jutumärkideta) kaustanimede eraldamiseks (nt „kaust/alamkaust“).
Domain name (Domeeninimi)	Määrab domeeni, kuhu ühisvõrgukohta majutav server kuulub.
User name (Kasutajanimi)	Määrab kasutajanime, mida kasutatakse ühisvõrgukohaga ühenduse loomiseks. Pange tähele, et kasutajal peab olema ühisvõrgukohas kirjutamisõigus.
Password (Parool)	Määrab parooli, mida kasutatakse kasutajanime autentimiseks.
Check connectivity (Kontrolli ühenduvust)	Kontrollib, kas ühisvõrgukohaga saab ühenduse luua. Kuvatakse hüpikaken ühenduse loomise katse tulemustega.
Remove Share (Eemalda ühisvõrgukoht)	Eemaldab seadistatud ühisvõrgukoha. Märkus. See nupp kuvatakse ainult siis, kui redigeerite olemasolevat ühisvõrgukohta.

6.8.8 Süsteemi logi

Süsteemi logi salvestab üldist teavet töö- ja analüüsimoodulite kasutamise kohta, nagu kasutajate ning analüüsides lisamine ja eemaldamine, sisselogimised, väljalogimised, analüüsides käivitamised jne. Süsteemi logiandmetele ligipääsemiseks vajutage nuppu **Options** (Valikud), siis vajutage nuppu System Configuration (Süsteemi konfigureerimine) ja seejärel nuppu System Log (Süsteemi logi). Ekraani keskel kuvatakse „System Log Capacity” (Süsteemi logi maht) ja seejärel logi sisu. Sisu eksportimiseks vajutage nuppu Export Log File (Ekspordi logifail) (joonis 70).

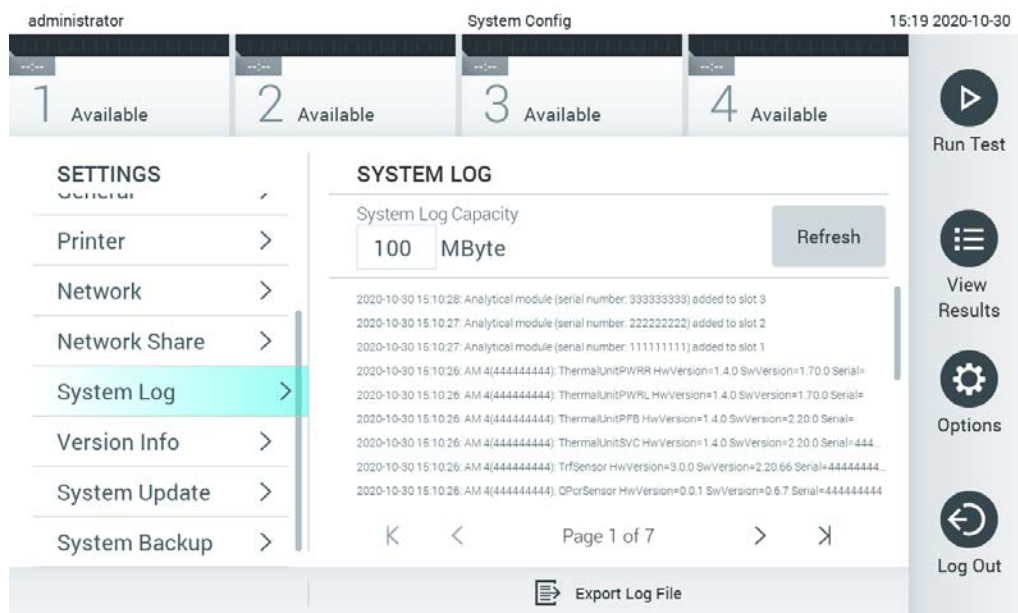

Joonis 70. Süsteemi logi avamine

Märkus. Täieliku tugiteabe saamiseks analüüsi või kõikide nurjunud analüüsides kohta on soovitatav kasutada toetuspaketi funktsiooni (vt 5.4.7).

6.8.9 Versiooniinfo ja tarkvara litsentsileping

QIAstat-Dx'i tarkvaraversiooni ning paigaldatud analüüsimoodulite seerianumbrite, püsivara versioonide ja tarkvara litsentsilepingu kuvamiseks vajutage nuppu Options (Valikud), siis vajutage nuppu System Configuration (Süsteemi konfigureerimine) ja seejärel vajutage nuppu Version Info (Versiooniinfo).

6.8.10 Süsteemi uuendamine

NB! Uuendamiseks tarkvaraversioonile 1.4 peab olema olema tarkvaraversioon 1.1 või uuem.

Parima töö tagamiseks veenduge, et kasutate kõige ajakohasemat tarkvaraversiooni. Kui soovite tarkvara uuendamiseks abi, võtke veebilehel support.qiagen.com ühendust QIAGEN-i tehnilise toega.

Analüsaatori QIAstat-Dx Analyzer 1.0 süsteemi uuendamiseks vajutage nuppu Options (Valikud), siis nuppu System Configuration (Süsteemi konfigureerimine) ja seejärel nuppu System Update (Süsteemi uuendamine). Süsteemi versiooni uuendamiseks valige USB mäluseadmelt vastav .dup-fail. Kuvatakse teade, mis soovitab kõigepealt varundada süsteemi (vt lõik 6.8.11) (joonis 71). Pärast uuendamist võidakse kasutajal paluda analüsaator QIAstat-Dx Analyzer 1.0 välja lülitada ja taaskäivitada.

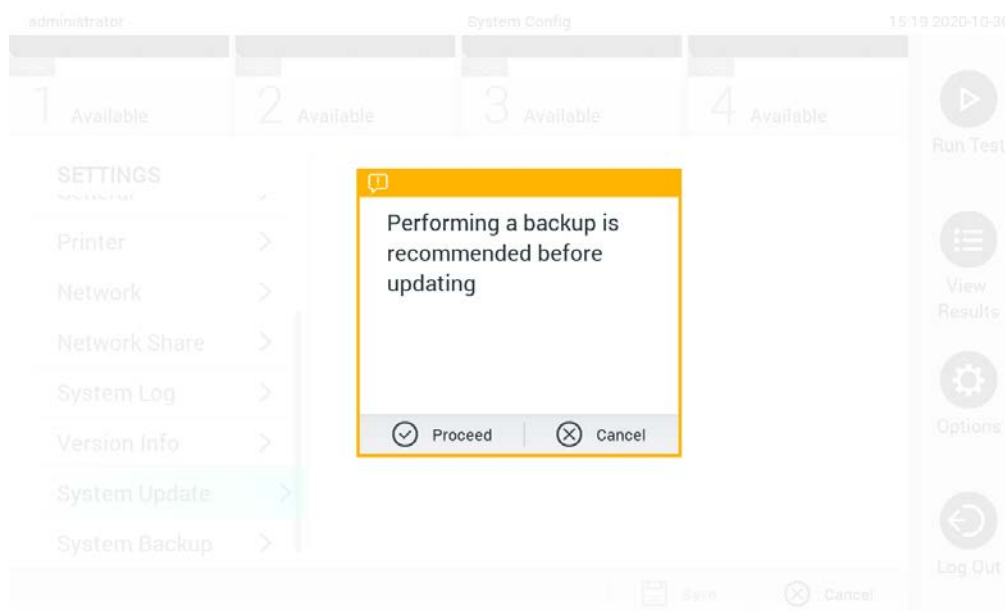

Joonis 71. Süsteemi uuendamine

Märkus. Tarkvara versiooni 1.2 või vanema versiooni kiireks uuendamiseks on soovitatav toimida enne ja pärast uuendamist järgmiselt.

Enne uuendamist minge avakuvalt menüüsse „Options” (Valikud) > „System Config” (Süsteemi konfigureerimine) ja tehke menüü „Settings” (Sätted) jaotises „General Settings” (Üldsätted) valik „General” (Üldine).

1. Kerige alla (nipsake üles) ja leidke väli „Number of results per page” (Tulemuste arv lehel).
2. Vajutage välja „Number of results per page” (Tulemuste arv lehel).
3. Sisestage väärtuseks „100” ja vajutage sisestusklahvi.
4. Sätete salvestamiseks vajutage alaosas oleval ribal nuppu Save (Salvesta).

Pärast tarkvara värskendamist taastage lehel kuvatavate tulemuste arv esialgsele sättele. Selleks minge avakuvalt menüüsse „Options“ (Valikud) > „System Config“ (Süsteemi konfigureerimine) ja tehke menüü „Settings“ (Sätted) jaotises „General Settings“ (Üldsätted) valik „General“ (Üldine).

5. Kerige alla (nipsake üles) ja leidke väli „Number of results per page“ (Tulemuste arv lehel).
6. Vajutage välja „Number of results per page“ (Tulemuste arv lehel).
7. Asendage väärtus „100“ eelnevalt kuvatud väärtusega ja vajutage sisestusklahvi.
8. Sätete salvestamiseks vajutage alaosas oleval ribal nuppu Save (Salvesta).

Märkus. Soovitav on kasutada tarnitud USB-mäluseadet lühiajaliseks andmete talletamiseks ja teisaldamiseks. USB-mäluseadme kasutamisele kehtivad piirangud (nt salvestusmaht või andmete ülekirjutamise oht), mida tuleb enne kasutamist arvesse võtta.

Märkus. Süsteemi uuendamise ajal on ekraanisäästja funktsioon inaktiivne. Kui User Access Control (Kasutaja ligipääsu kontroll) on lubatud, ei jõustata uuesti sisselogimist kasutaja autentimiseks. Soovitav on mitte jätta analüsaatorit QIAstat-Dx Analyzer süsteemi uuendamise ajal järelevalveta.

6.8.11 Süsteemi varundamine

Analüsaatori QIAstat-Dx Analyzer 1.0 süsteemi varundamiseks vajutage nuppu Options (Valikud), siis nuppu System Configuration (Süsteemi konfigureerimine) ja seejärel nuppu System Backup (Süsteemi varundamine) (joonis 72, järgmine lehekülg). Ühendage USB-mäluseade eesmisesse USB-porti või konfigureerige ühisvõrgukoht (vt Network Share (Ühisvõrgukoht)).

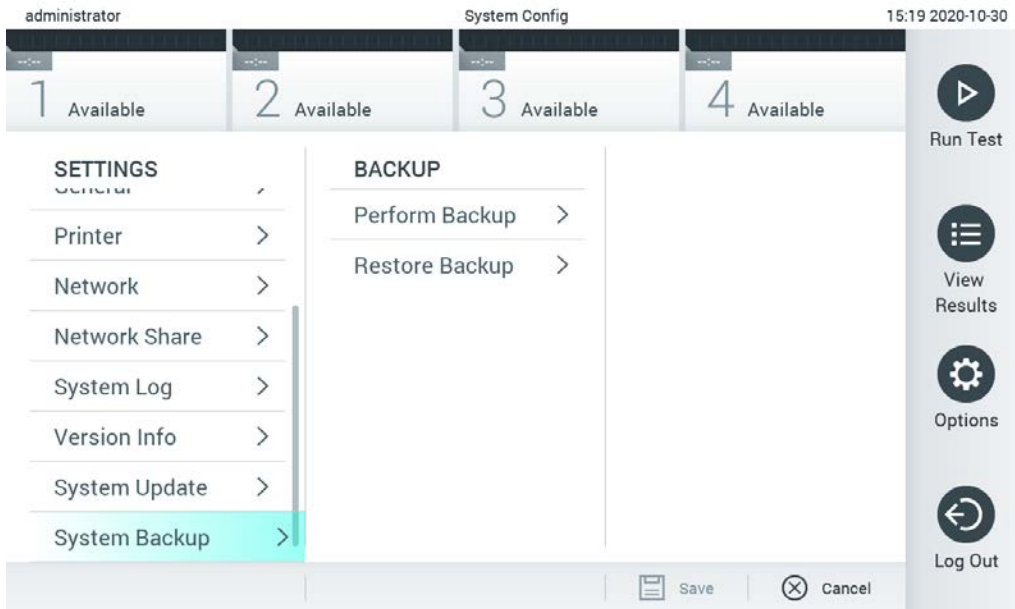

Joonis 72. Süsteemi varundamine

Vajutage nuppu *Make Backup* (Tee varukoopia). Luuakse fail laiendiga *.dbk*, millel on vaikimisi määratud failinimi. Faili saab salvestada USB-mäluseadmesse või ühisevõrgukohta.

Varukoopiast taastamiseks vajutage nuppu *Restore Backup* (Taasta varukoopiast) ja valige ühendatud USB-mäluseadmelt vastav *.dbk*-laiendiga varundusfail. Kuvatakse teade, mis soovitab enne taastamist luua varukoopia.

Märkus. Tungivalt soovitatav on regulaarselt süsteemi varundada vastavalt teie organisatsiooni andmete kättesaadavuse ja andmekao eest kaitsmise poliitikale.

Märkus. Süsteemi varundamise ajal on ekraanisäästja funktsioon inaktiivne. Kui *User Access Control* (Kasutaja ligipääsu kontroll) on lubatud, ei jõustata uuesti sisselogimist kasutaja autentimiseks. Soovitatav on mitte jätta analüsaatorit *QIAstat-Dx Analyzer* varundamise ajal järelevalveta.

Märkus. Soovitatav on kasutada tarnitud USB-mäluseadet lühiajaliseks andmete talletamiseks ja teisaldamiseks. USB-mäluseadme kasutamisele kehtivad piirangud (nt salvestusmaht või andmete ülekirjutamise oht), mida tuleb enne kasutamist arvesse võtta.

6.9 Paroolide muutmise

Kasutaja parooli muutmiseks vajutage nuppu Options (Valikud) ja seejärel nuppu Change Password (Muuda parooli). Kõigepealt sisestage tekstiväljale (joonis 73) kehtiv parool ja seejärel sisestage väljale New Password (Uus parool) uus parool. Tippige uus parool uuesti väljale Confirm Password (Kinnita parool) (joonis 74).

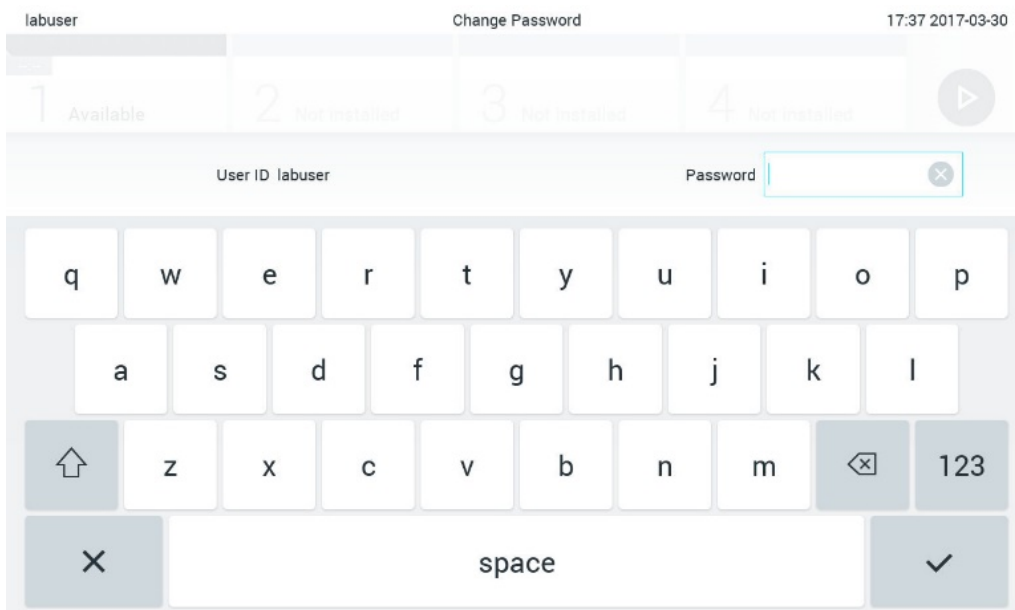

Joonis 73. Kehtiva parooli sisestamine

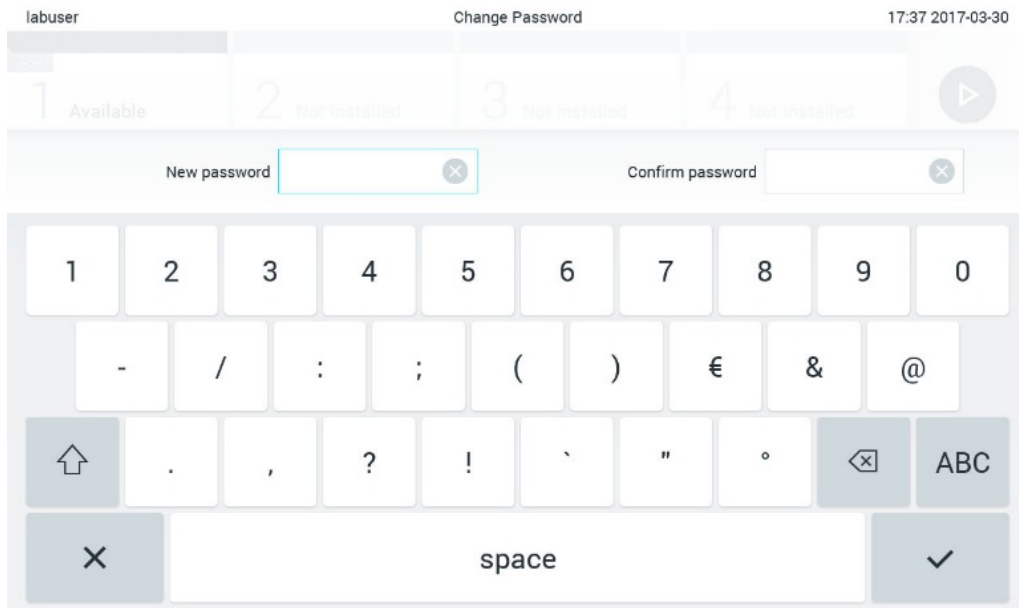

Joonis 74. Uue parooli sisestamine ja kinnitamine

Pärast kolme nurjunud parooli sisestamise katset inaktiveeritakse parooli sisestamise väli üheks minutiks ja kuvatakse dialoogikast teatega „Password failed, please wait 1 minute to try it again“ (Parooli sisestamine nurjus, proovige 1 minuti pärast uuesti).

Märkus. Tungivalt soovitatav on kasutada tugevat parooli vastavalt teie organisatsiooni paroolipoliitikale.

6.10 Analüsaatori QIAstat-Dx Analyzer 1.0 süsteemi olek

Analüsaatori QIAstat-Dx Analyzer 1.0 esiküljel olevate oleku signaaltulede värv (LED-lambid) näitab töö- ja analüüsimooduli olekut.

Oleku näitamiseks võivad töömoodulil põleda järgmist värvi signaaltuled.

Tabelis 12 antakse selgitus töö- ja analüüsimoodulil olevate signaaltulede kohta.

Tabel 12. Signaaltulede kirjeldused

Moodul	Signaaltuli	Kirjeldus
Töömoodul	VÄLJAS	Analüsaator QIAstat-Dx Analyzer 1.0 on VÄLJA lülitatud
	Sinine	Analüsaator QIAstat-Dx Analyzer 1.0 ooterežiimis
	Roheline	Analüsaator QIAstat-Dx Analyzer 1.0 töötab
Analüüsimoodul	VÄLJAS	Analüsaator QIAstat-Dx Analyzer 1.0 on VÄLJA lülitatud
	Sinine	Analüsaator QIAstat-Dx Analyzer 1.0 ooterežiimis
	Roheline (vilgub)	Analüsaator QIAstat-Dx Analyzer 1.0 teeb alglaadimist
	Roheline	Analüüsimoodul töötab
	Punane	Analüüsimooduli talitlushäire

6.1.1 Analüsaatori QIAstat-Dx Analyzer 1.0 väljalülitamine

QIAstat-Dx Analyzer 1.0 on konstrueeritud pidevaks tööks. Kui seadet ei kasutata lühikest aega (vähem kui üks päev), soovime seada analüsaatori QIAstat-Dx Analyzer 1.0 ooterežiimi, vajutades seadme esiküljel olevat sisse-/väljalülitusnuppu. Analüsaatori QIAstat-Dx Analyzer 1.0 pikemaks ajaks väljalülitamiseks lülitage seade VÄLJA, kasutades analüsaatori QIAstat-Dx Analyzer 1.0 tagaküljel olevat toitelülitit.

Kui kasutaja üritab seada analüsaatorit QIAstat-Dx Analyzer 1.0 ooterežiimi ajal, kui analüüsimoodul teostab analüüsi, kuvatakse dialoogikast teatega, et väljalülitamine pole praegu võimalik. Laske seadmel analüüs(id) lõpule viia ja proovige seade pärast seda välja lülitada.

7 Ühenduvus HIS/LIS-süsteemiga

See lõik kirjeldab analüsaatori QIAstat-Dx Analyzer 1.0 ühendamist HIS/LIS-süsteemiga.

HIS/LIS-süsteemi konfiguratsioon võimaldab analüsaatori QIAstat-Dx Analyzer 1.0 ühendamist HIS/LIS-süsteemiga, et pakkuda järgmisi funktsioone.

- HIS/LIS-süsteemiga andmevahetuse aktiveerimine ja konfigureerimine
- Analüüsi konfigureerimine tulemuste saatmiseks ja broneerimistellimuste taotlemine
- Analüüsi tegemine analüüsi broneerimise alusel
- Analüüsi tulemuste saatmine

Märkus. Soovitav on järgida teie organisatsiooni kohaliku sisevõrgu turbemeetmeid ja poliitikaid, kuna HIS/LIS süsteemi side ei ole krüptitud.

7.1 HIS/LIS-süsteemiga andmevahetuse aktiveerimine ja konfigureerimine

1. Vajutage nuppu Options (Valikud) ja seejärel nuppu System Configuration (Süsteemi konfigureerimine).
2. Valige vasakus tulpas loendist Settings (Sätted) valik HIS/LIS. Valige ja määratlege vajaduse kohaselt tabelis 13 loetletud sätted.

Tabel 13. HIS/LIS-i sätted

Säte	Kirjeldus
Host Communication (Hosti side)	Lubab ühenduvuse HIS/LIS-süsteemiga. See säte on vaikimisi keelatud.
Host Settings (Hosti sätted)	Aktiivne ainult siis, kui on lubatud Host Communicator (Hosti side). See säte määrab hosti aadressi ja hosti pordi. Hosti aadressiks saab määrata IP-aadressi või hosti nime. IP-aadress peab koosnema neljast arvust (N.N.N.N), kus N peab olema vahemikus 0–255. Andmeedastusprotokoll ühildub hetkel protokolliga HL7 (tulevased versioonid ühilduvad protokolliga POCT1A). Hospital name (Haigla nimi) on ainunimi DMS-i või LIS-i määramiseks. Vaikimisi Timeout (Ajaloopp) on seadistatud 5 sekundi peale ja seda saab pikendada kuni 60 sekundini. See on maksimaalne aeg, kui analüsaator QIAstat-Dx Analyzer 1.0 ootab hostilt sõnumit. Messages queued (Järjekorras teated) näitavad järjekorras olevate teadete arvu. Nupp Check connectivity (Kontrolli ühenduvust) kinnitab analüsaatori QIAstat-Dx Analyzer 1.0 ja hosti vahelise ühenduse sisestatud IP-aadressi ja pordi numbriga
Result Upload (Tulemuse üleslaadimine)	Võimaldab saata analüsaatorilt QIAstat-Dx Analyzer 1.0 hostile tulemusi. See säte on vaikimisi keelatud.
Results Upload Settings (Tulemuste üleslaadimise sätted)	Aktiivne ainult siis, kui Result Upload (Tulemuste üleslaadimine) on lubatud. Tulemuste üleslaadimine saab toimuda kahes režiimis: automaatses ja käsitsi režiimis. Kui on lubatud automaatne režiim, saadetakse tulemused hostile kohe, kui analüüs on lõpule viidud. Kui automaatne režiim on keelatud, saab saata tulemused käsitsi, vajutades koval Result Summary (Tulemuste kokkuvõte) ja View Results (Kuva tulemused) nuppu Upload (Üleslaadimine). Automaatne režiim on vaikimisi keelatud. Expire Time (Aegumise aeg) on arv päevades, mille jooksul saab analüüsi saata hostile. Kui see aeg on seatud 0-le, on valik välja lülitatud ja tulemused ei aegu kunagi. Säte Reset Uploading (Üleslaadimise lähtestamine) tühistab saatmist ootavate teadete järjekorra. See säte on kasulik siis, kui saadatud on palju tulemusi, aga mingil põhjusel tuleb edastamine tühistada. Retry (Proovi uuesti) võimaldab saata uuesti tulemused, mille üleslaadimise olek on „Error“ (Tõrge). Sätte Authorization (Autoriseerimine) võib määrata rollile, mis võimaldab tulemuste üleslaadimist. Vaikimisi on autoriseerimine lubatud üksnes rollil Administrator (Administratoor).
Test Orders (Analüüside tellimused)	Lubab funktsiooni, millega saab analüüsi teostada vastavalt HIS/LIS-süsteemis loodud broneerimistellimusele. See säte on vaikimisi keelatud.
Order Settings (Tellimuse sätted)	Aktiivne ainult siis, kui Test Orders (Analüüside tellimused) on lubatud. Säte Force Order (Jõusta tellimus) võimaldab analüüsi teostada isegi siis, kui side hostiga ei ole saadaval või kui sisestatud proovi ID-ga ei ole seotud ühtegi broneerimistellimust. Säte Force Order (Jõusta tellimus) on vaikimisi keelatud.

(jätkub järgmisel leheküljel)

Tabel 13 (tabeli algus eelmisel leheküljel)

Setting	Description
Results Upload Settings (Tulemuste üleslaadimise sätted)	<p>Aktiivne ainult siis, kui Result Upload (Tulemuste üleslaadimine) on lubatud.</p> <p>Tulemuste üleslaadimine saab toimuda kahes režiimis: automaatses ja käsitsi režiimis. Kui on lubatud automaatne režiim, saadetakse tulemused hostile kohe, kui analüüs on lõpule viidud. Kui automaatne režiim on keelatud, saab saata tulemused käsitsi, vajutades kuval Result Summary (Tulemuste kokkuvõte) ja View Results (Kuva tulemused) nuppu Upload (Üleslaadimine). Automaatne režiim on vaikimisi keelatud.</p> <p>Expire Time (Aegumise aeg) on arv päevades, mille jooksul saab analüüsi saata hostile. Kui see aeg on seatud 0-le, on valik välja lülitatud ja tulemused ei aegu kunagi.</p> <p>Säte Reset Uploading (Üleslaadimise lähtestamine) tühistab saatmist ootavate teadete järjekorra. See säte on kasulik siis, kui saadatud on palju tulemusi, aga mingil põhjusel tuleb edastamine tühistada.</p> <p>Retry (Proovi uuesti) võimaldab saata uuesti tulemused, mille üleslaadimise olek on „Error“ (Tõrge).</p> <p>Sätte Authorization (Autoriseerimine) võib määrata rollile, mis võimaldab tulemuste üleslaadimist. Vaikimisi on autoriseerimine lubatud üksnes rollil Administrator (Administraator).</p>
Test Orders (Analüüside tellimused)	<p>Lubab funktsiooni, millega saab analüüsi teostada vastavalt HIS/LIS-süsteemis loodud broneerimistellimusele.</p> <p>See säte on vaikimisi keelatud.</p>
Order Settings (Tellimuse sätted)	<p>Aktiivne ainult siis, kui Test Orders (Analüüside tellimused) on lubatud.</p> <p>Sätte Force Order (Jõusta tellimus) keelamine võimaldab analüüsi teha isegi siis, kui side hostiga ei ole saadaval või kui sisestatud proovi ID-ga ei ole seotud ühtegi broneerimistellimust. Säte Force Order (Jõusta tellimus) on vaikimisi keelatud.</p>
Debug Logging (Silumise logimine)	<p>Sätte Debug Logging (Silumise logimine) saab aktiveerida/inaktiveerida ainult administraatori või hooldustehniku õigustega kasutaja. See säte lubab kindlate HL7 silumissõnumite logimise HIS/LIS süsteemi üleslaadimiste jaoks.</p> <p>Märkus. Tungival soovitatav on lülitada logimine sisse ainult analüüsimiseks installimise ajal ja see pärast jälle välja lülitada.</p>

7.2 Analüüsi nime konfigureerimine

HIS/LIS-süsteemis kuvatav analüüsi nimi võib erineda analüüsi nimest analüsaatoris QIAstat-Dx Analyzer 1.0. Enne HIS/LIS-süsteemi funktsioonide kasutamist, tuleb läbi viia järgmine analüüsi nimede kinnitamise/parandamise protsess.

1. Kuva Assay Management (Analüüside haldamine) avamiseks vajutage nuppu **Options** (Valikud) ja seejärel nuppu Assay Management (Analüüside haldamine). Saadaolevad analüüsid on loetletud sisuvälja esimeses tulbas.
2. Valige analüüs menüüst Available Assays (Saadaolevad analüüsid)
3. Tehke valik LIS assay name (LIS-analüüsi nimi). Vaikimisi peaks nii analüsaatori QIAstat-Dx Analyzer 1.0 kui HIS/LIS-süsteemi analüüsi nimi olema sama. Kui analüüsi nimi on HIS/LIS-süsteemis erinev, tuleb see parandada, nii et see ühtiks analüsaatori QIAstat-Dx Analyzer 1.0 analüüsi nimega. Parandage analüüsi nimi, kasutades tekstivälja LIS assay name input (LIS-analüüsi nime sisestamine) ja seejärel vajutage nuppu Save (Salvesta).

7.3 Analüüsi tellimuse loomine hosti ühendusega

Kui sätted Host Communication (Hosti side) ja Test Orders (Analüüside tellimused) on lubatud, saab analüüside tellimused laadida hostilt alla enne analüüsi käivitamist.

Proovi ID skannimise või sisestamisega hangitakse hostilt automaatselt analüüsi tellimus.

7.3.1 Analüsaatori QIAstat-Dx Analyzer 1.0 konfigureerimine hosti ühendusega

1. Vajutage nuppu Options (Valikud) ja seejärel nuppu System Configuration (Süsteemi konfigureerimine).
2. Valige vasakus tulbas loendist Settings (Sätted) valik HIS/LIS.
3. Lubage säte Host Communication (Hosti side) ja konfigureerige Host Settings (Hosti sätted) hosti andmetega. Ühenduvuse kinnitamiseks vajutage nuppu Check connectivity (Kontrolli ühenduvust).
4. Lubage säte Test Orders (Analüüside tellimused) ja konfigureerige Order Settings (Tellimuste sätted). Analüüside tellimustega töötamiseks on kaks režiimi: säte Force Order (Jõusta tellimus) on kas lubatud või keelatud. Kui Force Order (Jõusta tellimus) on lubatud ja kui analüüsi tellimuse hankimine hostilt nurjus, siis ei saa kasutaja analüüsi teostamist jätkata. Kui Force Order (Jõusta tellimus) on keelatud, siis isegi kui analüüsi tellimust ei hangita või kui seda pole hostil olemas, saab kasutaja analüüsi teostamist jätkata ja hüpik-dialogiaknas kuvatakse hoiatus.

7.3.2 Analüüsi tegemine analüüsi tellimuse alusel

1. Vajutage kuva Põhikuva ülemises paremas nurgas nuppu  Run Test (Käivita analüüs).
2. Kui kuvatakse vastav viip, skannige töömooduli sisseehitatud vöötkoodilugejaga proovi ID vöötkood (joonis 75).

Märkus. Olenevalt analüsaatori QIAstat-Dx Analyzer 1.0 konfiguratsioonist võib osutada võimalikuks sisestada proovi ID ka puutekraani virtuaalse klaviatuuri abil. Lisateavet vt lõigust 6.8.4.

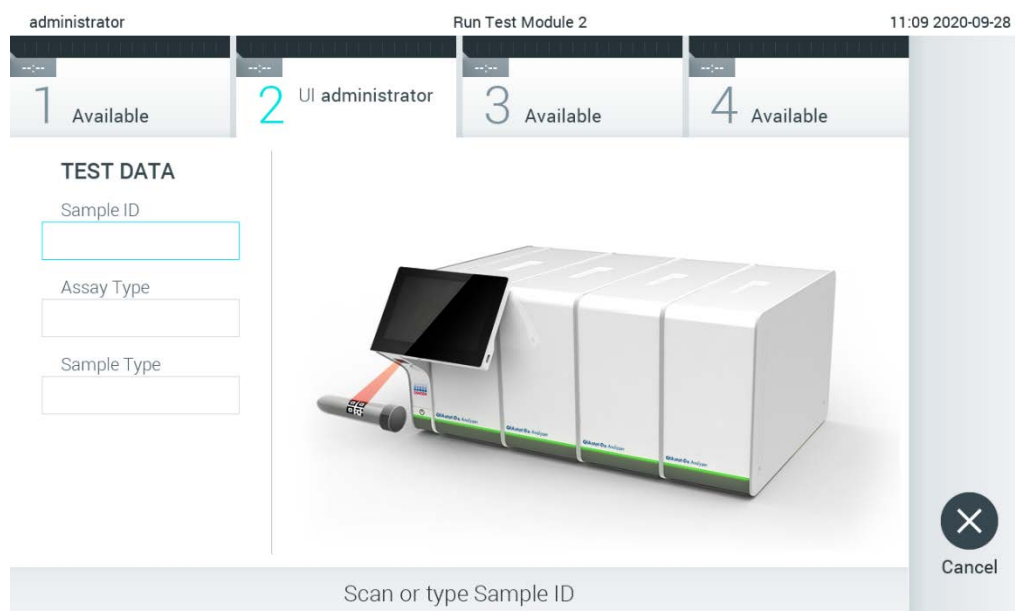

Joonis 75. Proovi ID vöötkoodi skannimine

3. Proovi ID saadetakse hostile ja kuni QIAstat-Dx Analyzer 1.0 ootab analüüsi tellimust, kuvatakse teade „Getting order...” (Tellimust hangitakse...) (joonis 76).

Märkus. Kui analüüsi tellimuse hankimine hostilt nurjub ja kui Force Order (Jõusta tellimus) on lubatud, siis kasutaja ei saa analüüsi teostamist jätkata. Kui Force Order (Jõusta tellimus) on keelatud, siis isegi kui analüüsi tellimust ei hangita, saab kasutaja analüüsi teostamist jätkata (hüplik-dialoogiaknas kuvatakse hoiatusteade). Lisateavet hoiatuste ja tõrgete kohta vt lõigust 9.2.

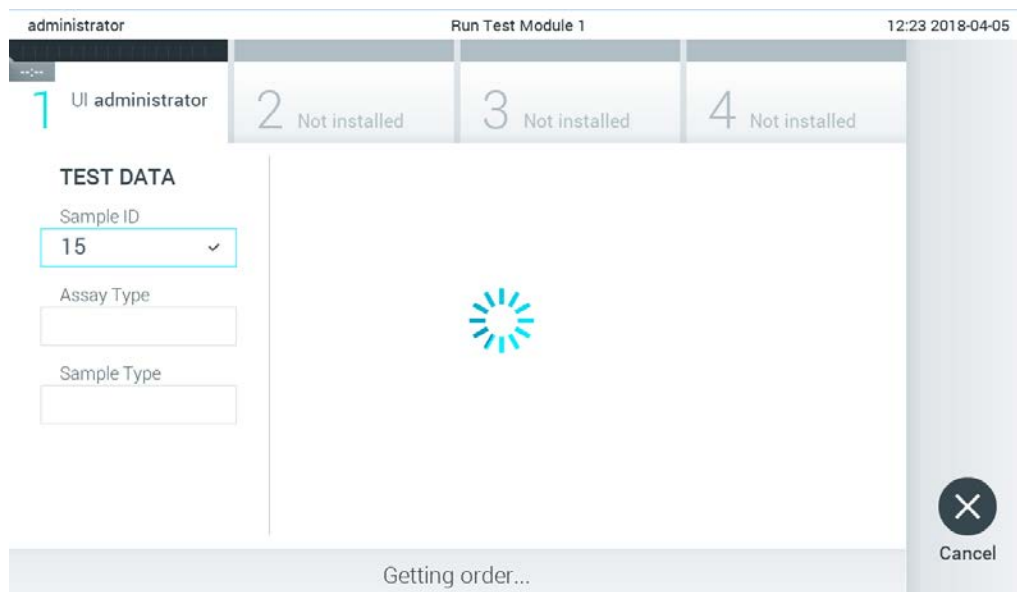

Joonis 76. Kuva analüüsi tellimuse hankimise ajal

4. Kui analüüsi tellimuse hankimine hostilt õnnestub, kuvatakse tekst „Scan cartridge for assay <assay_name> and book order <order_number>” (Skannige analüüsile <analüüsi_nimi> ja broneerimistellimusele <tellimuse_number> vastav kassett). Skannige määratud analüüsikasseti QIAstat-Dx vöotkood (joonis 77).

Märkus. Kui host saadab ühe proovi ID jaoks mitu analüüsi tellimust, kuvatakse teade „Scan cartridge for book order <order_number>” (Skannige broneerimistellimusele <tellimuse_number> vastav kassett). Kui skannitud analüüsikassett QIAstat-Dx ei vasta broneerimistellimusele, ei saa analüüsimine jätkuda ja kuvatakse tõrge. Lisateavet hoiatuste ja tõrgete kohta vt lõigust 9.2.

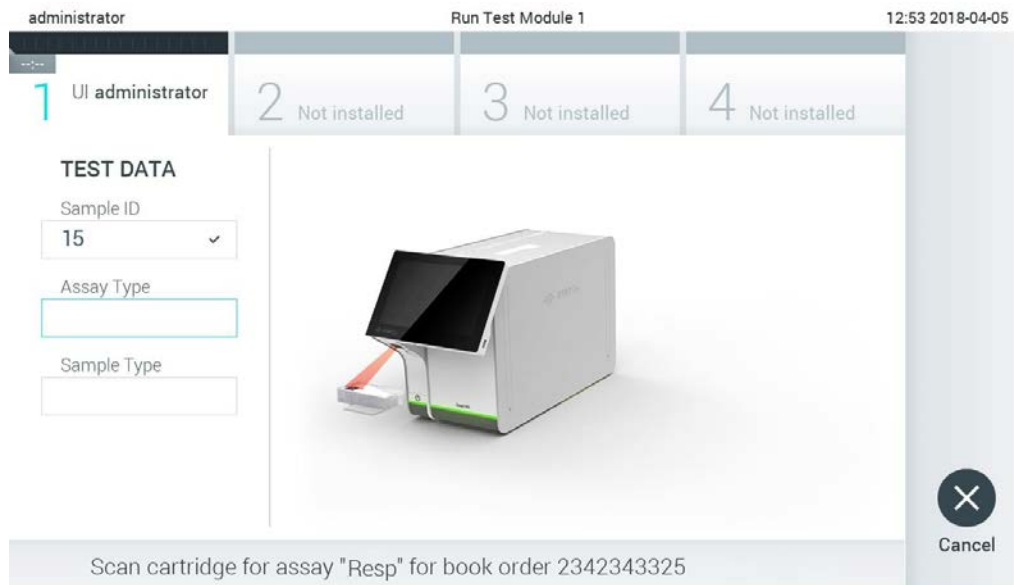

Joonis 77. Analüüsikasseti QIAstat-Dx vöötkoodi skannimine

5. Vajaduse korral sisestatakse automaatselt väli Assay Type (Analüüsi tüüp) ja loendist tuleb käsitsi valida õige Sample Type (Proovituüp) (joonis 78).

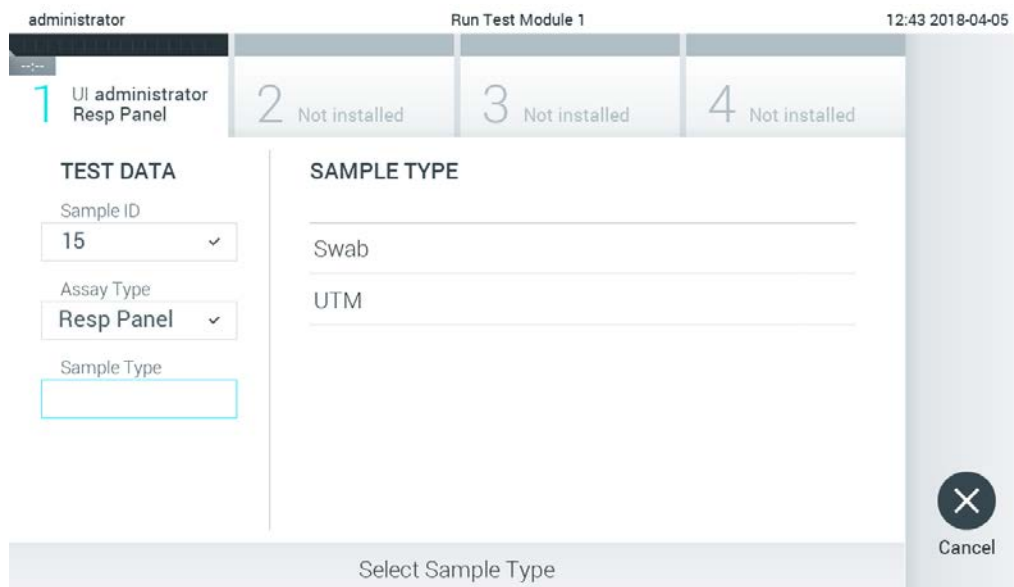

Joonis 78. Proovituübi valimine

6. Vt lõiku 5.3 ja teostage etapid 5–11.

7.4 Analüüsi tulemuse üleslaadimine hosti

Kui Result Upload (Tulemuse üleslaadimine) ja Results Upload Settings (Tulemuse üleslaadimise sätted) on lubatud, saab analüüsi tulemused hosti üles laadida automaatselt või käsitsi.

Analüsaatori QIAstat-Dx Analyzer 1.0 konfigureerimine analüüsi tulemuse automaatseks üleslaadimiseks hosti



1. Vajutage nuppu Options (Valikud) ja seejärel nuppu System Configuration (Süsteemi konfigureerimine).
2. Valige vasakus tulpas loendist Settings (Sätted) valik HIS/LIS.
3. Lubage säte Host Communication (Hosti side) ja konfigureerige Host Settings (Hosti sätted) hosti andmetega. Ühenduvuse kinnitamiseks vajutage nuppu Check connectivity (Kontrolli ühenduvust).
4. Lubage Result Upload (Tulemuse üleslaadimine) ja seadistage Result Upload Settings (Tulemuse üleslaadimise sätted). Lubage Automatic upload (Automaatne üleslaadimine).

7.4.1 Analüüsi tulemuse automaatne üleslaadimine hosti

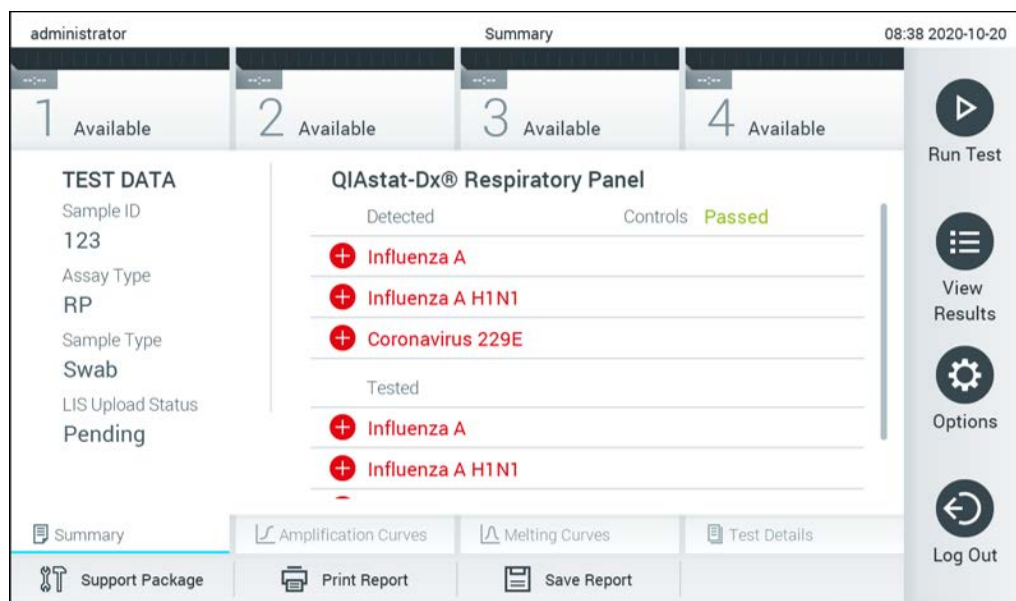
Kui analüüs on teostatud, laaditakse tulemus automaatselt üles. Üleslaadimise olek kuvatakse tulemuste kuva Summary (Kokkuvõte) jaotises Test Data (Analüüsi andmed) ja kuva View Results (Kuva tulemused) veerus  Upload (joonis 79).



Joonis 79. Tulemuste kuva Summary (Kokkuvõte)



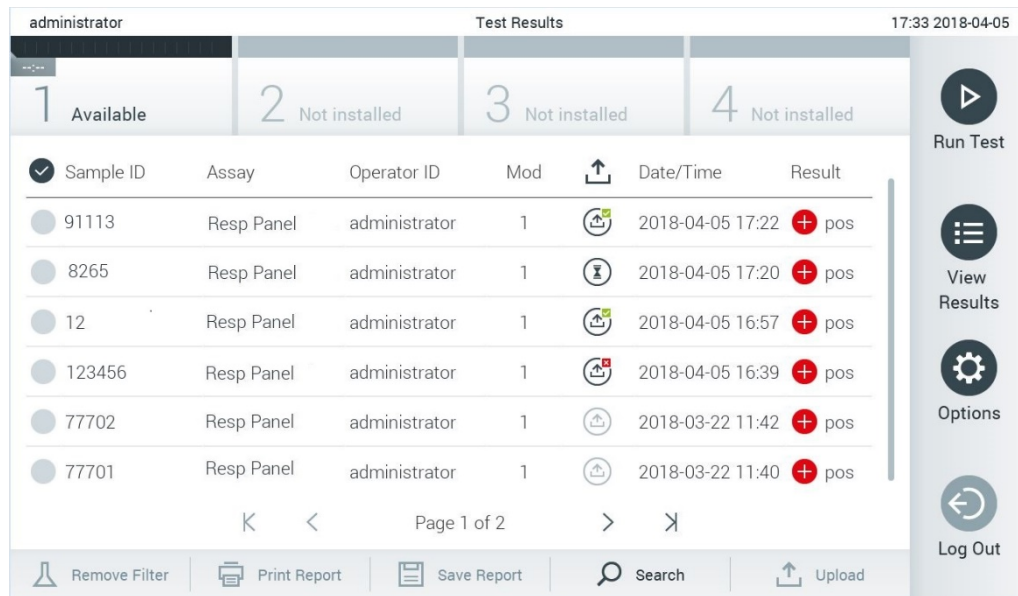



Tulemustebaasi salvestatud eelnevate analüüside oleku üleslaadimise oleku kuvamiseks vajutage ribal Peamenüü nuppu  View Results (Kuva tulemused). Veerus  Upload (Üleslaadimine) kuvatakse üleslaadimise olek (joonis 80).



Joonis 80. Kuva View Results (Kuva tulemused)

Võimalikke kuvatavaid üleslaadimise olekuid kirjeldatakse tabelis 14. Üleslaadimise olek näitab üleslaadimise tulemust, Name (Nimi) on näha tulemuste Summary (Kokkuvõte) kuval ja Icon (Ikoon) kuvatakse kuval View Results (Kuva tulemused).

Tabel 14. Üleslaadimise olekute kirjeldus.

Nimi	Ikoon	Kirjeldus
Pending (Ootel)		Tulemust pole veel üles laaditud.
Uploading (Üleslaadimine)		Tulemust laaditakse üles.
Uploaded (timestamp) (Üles laaditud (ajatempel))		Tulemus on edukalt üles laaditud, näidatud on üleslaadimise kuupäev ja kellaaeg.
Error (Tõrge)		Tõrge tulemuse üleslaadimisel (aegumine, ...)
Re-Uploading (Uuesti üleslaadimine)		Tulemust saadetakse uuesti.
Expired (previously uploaded) (Aegunud (varem üles laaditud))		Tulemust ei saa enam üles laadida. See edastati edukalt vähemalt üks kord.
Expired (never uploaded) (Aegunud (pole kunagi üles laaditud))		Tulemust ei saa enam üles laadida. Seda ei saadetud kunagi.



7.4.2 Analüsaatori QIAstat-Dx Analyzer 1.0 konfigureerimine analüüsi tulemuse käsitsi üleslaadimiseks hosti

1. Vajutage nuppu Options (Valikud) ja seejärel nuppu System Configuration (Süsteemi konfigureerimine).
2. Valige vasakus tulpas loendist Settings (Sätted) valik HIS/LIS.
3. Lubage säte Host Communication (Hosti side) ja konfigureerige Host Settings (Hosti sätted) hosti andmetega. Ühenduvuse kinnitamiseks vajutage nuppu Check connectivity (Kontrolli ühenduvust).
4. Lubage Result Upload (Tulemuse üleslaadimine) ja seadistage Result Upload Settings (Tulemuse üleslaadimise sätted). Keelake Automatic upload (Automaatne üleslaadimine).

7.4.3 Analüüsi tulemuse käsitsi üleslaadimine hosti

Kui analüüs on lõpule viidud, saab tulemuse käsitsi üles laadida tulemuste Summary (Kokkuvõte) kuvalt või kuvalt View Results (Kuva tulemused).

Tulemuse üleslaadimiseks tulemuste Summary (Kokkuvõte) kuvalt vajutage nuppu  Upload Upload (Üleslaadimine).

Tulemuse üleslaadimiseks kuvalt View Results (Kuva tulemused) valige üks või mitu analüüsi tulemust, vajutades proovi ID vasakul küljel olevat halli ringi. Valitud tulemuste kõrvale ilmub linnuke. Valiku tühistamiseks vajutage linnukest. Kogu tulemuste loendi valimiseks vajutage ülemisel real  linnukesega ringi. Pärast üleslaaditavate tulemuste valimist vajutage nuppu  Upload Upload (Laadi üles) (joonis 81).

administrator Test Results 17:33 2018-04-05

1 Available 2 Not installed 3 Not installed 4 Not installed

Sample ID	Assay	Operator ID	Mod	Date/Time	Result
91113	Resp Panel	administrator	1	2018-04-05 17:22	pos
8265	Resp Panel	administrator	1	2018-04-05 17:20	pos
12	Resp Panel	administrator	1	2018-04-05 16:57	pos
123456	Resp Panel	administrator	1	2018-04-05 16:39	pos
77702	Resp Panel	administrator	1	2018-03-22 11:42	pos
77701	Resp Panel	administrator	1	2018-03-22 11:40	pos

Page 1 of 2

Remove Filter Print Report Save Report Search Upload

Run Test View Results Options Log Out

Joonis 81. Kuva View Results (Kuva tulemused)

7.5 Hosti ühenduse tõrkeotsing

Hosti ühenduse tõrkeotsingu teemasid vt lõigust 9.1.

8 Hooldus

See lõik kirjeldab analüsaatori QIAstat-Dx Analyzer 1.0 hooldamiseks vajalikke toiminguid.

8.1 Hooldustoimingud

Tabelis 15 on esitatud analüsaatoril QIAstat-Dx Analyzer 1.0 teostatavate hooldustoimingute loend.

Tabel 15. Hooldustoimingute kirjeldused

Toiming	Sagedus
Analüsaatori QIAstat-Dx Analyzer 1.0 pinna puhastamine ja desinfitseerimine	Tuleb teostada juhtudel, kui analüsaatori QIAstat-Dx Analyzer 1.0 pinnale satuvad vedelikud, kemikaalid või bioloogiline materjal (potentsiaalselt nakkusohhtlikud).
Õhufiltri puhastamine	Tuleb teostada kord aastas

8.2 Analüsaatori QIAstat-Dx Analyzer 1.0 pinna puhastamine

HOIATUS/ ETTEVAATUST! 	Kehavigastuste ja varakahjustuste oht Seadet puhastades bioloogiliste ja keemiliste ohtude vältimiseks kandke kaitseprille, laborikitlit ja kindaid.
---	--

HOIATUS/ ETTEVAATUST! 	Kehavigastuste ja varakahjustuste oht Enne analüsaatori QIAstat-Dx Analyzer 1.0 puhastamist ühendage toitejuhe pistikupesast lahti.
---	---

ETTEVAATUST! 	Analüsaatori QIAstat-Dx Analyzer 1.0 kahjustuste oht Vältige kemikaalide või muude vedelike valgumist analüsaatorisse QIAstat-Dx Analyzer 1.0 või sellest välja. Vedelikukahjustused muudavad garantii kehtetuks.
--	---

<p>ETTEVAATUST!</p> 	<p>Analüsaatori QIAstat-Dx Analyzer 1.0 kahjustuste oht</p> <p>Vältige vedelike valamist puutekraanile või selle märjaks tegemist. Kasutage puutekraani puhastamiseks analüsaatori QIAstat-Dx Analyzer 1.0 komplekti kuuluvat ekraanipuhastuslappi.</p>
--	--

Kasutage analüsaatori QIAstat-Dx Analyzer 1.0 pinna puhastamiseks järgmisi vahendeid.

- Mahedatoimeline puhastusvahend
- Paberkäterätid
- Destilleeritud vesi

Analüsaatori QIAstat-Dx Analyzer 1.0 pinna puhastamiseks järgige allolevaid juhiseid.

1. Kandke laborikindaid, laborikitlit ja kaitseprille.
2. Niisutage paberkäterätt mahedatoimelise puhastusvahendiga ja pühkige analüsaatori QIAstat-Dx Analyzer 1.0 pind ja ümbritsev tööpind üle. Olge ettevaatlik, et mitte teha puutekraani märjaks. Kasutage puutekraani puhastamiseks analüsaatori QIAstat-Dx Analyzer 1.0 komplekti kuuluvat ekraanipuhastuslappi.
3. Korrake juhist 2 kolm korda uute paberkäterättidega.
4. Puhastusvahendi jääkide mahaloputamiseks niisutage paberkäterätti destilleeritud veega ja pühkige analüsaatori QIAstat-Dx Analyzer 1.0 pind üle. Korrake kaks korda.
5. Kuivatage analüsaatori QIAstat-Dx Analyzer 1.0 pind uue paberkäterätiga.

8.3 Analüsaatori QIAstat-Dx Analyzer 1.0 pinna desinfitseerimine

<p>HOIATUS/ ETTEVAATUST!</p> 	<p>Kehavigastuste ja varakahjustuste oht</p> <p>Seadet puhastades bioloogiliste ja keemiliste ohtude vältimiseks kandke kaitseprille, laborikitlit ja kindaid.</p> <p>Valgendi ärritab silmi ja nahka ning võib tekitada ohtlikke gaase (kloor). Kasutage sobivaid isikukaitsevahendeid.</p>
---	---

<p>HOIATUS/ ETTEVAATUST!</p> 	<p>Kehavigastuste ja varakahjustuste oht</p> <p>Enne analüsaatori QIAstat-Dx Analyzer 1.0 puhastamist ühendage toitejuhe pistikupesast lahti.</p>
---	--

<p>ETTEVAATUST!</p> 	<p>Analüsaatori QIAstat-Dx Analyzer 1.0 kahjustuste oht</p> <p>Vältige kemikaalide või muude vedelike valgumist analüsaatorisse QIAstat-Dx Analyzer 1.0 või sellest välja. Vedelikukahjustused muudavad garantii kehtetuks.</p>
--	--

<p>ETTEVAATUST!</p> 	<p>Analüsaatori QIAstat-Dx Analyzer 1.0 kahjustuste oht</p> <p>Vältige vedelike valamist puutekraanile või selle märjaks tegemist. Kasutage puutekraani puhastamiseks analüsaatori QIAstat-Dx Analyzer 1.0 komplekti kuuluvat ekraanipuhastuslappi.</p>
---	--

Kasutage analüsaatori QIAstat-Dx Analyzer 1.0 pinna desinfitseerimiseks järgmisi vahendeid.

- 10% valgendi lahus
- Paberkäterätid
- Destilleeritud vesi

Järgige analüsaatori QIAstat-Dx Analyzer 1.0 pinna desinfitseerimiseks allolevaid juhiseid.

1. Kandke laborikindaid, laborikitlit ja kaitseprille.
2. Niisutage paberkäterätt 10% valgendi lahusega ja pühkige analüsaatori QIAstat-Dx Analyzer 1.0 pind ja ümbritsev tööpind üle. Olge ettevaatlik, et mitte teha puutekraani märjaks. Oodake vähemalt kolm minutit, et valgendi lahus saaks reageerida saasteainetega.
3. Pange kätte uus paar kindaid.
4. Korrake juhiseid 2 ja 3 veel kaks korda uute paberkäterätidega.
5. Valgendi lahuse mahaloputamiseks niisutage paberkäterätti destilleeritud veega ja pühkige analüsaatori QIAstat-Dx Analyzer 1.0 pind üle. Korrake kaks korda.
6. Kuivatage analüsaatori QIAstat-Dx Analyzer 1.0 pind uue paberkäterätiga.

8.4 Õhufiltri vahetamine

Õhufiltrit tuleb vahetada igal aastal, et tagada seadme sees vajalik õhuvool.

Õhufilter asub analüsaatori QIAstat-Dx Analyzer 1.0 põhja all ja kasutaja pääseb sellele ligi seadme esiküljelt.

Asenduseks tuleb kasutada QIAGEN-i õhufiltreid.

Õhufiltri vahetamiseks toimige järgmiselt.

1. Seadke analüsaator QIAstat-Dx Analyzer 1.0 ooterežiimi, vajutades seadme esiküljel olevat nuppu ON/OFF (Sisse/välja).
2. Asetage käsi analüsaatori QIAstat-Dx Analyzer 1.0 ees oleva õhufiltri sahtli alla ja suruge seda sõrmedega veidi üles.
3. Tõmmake õhufilter tagasi, kuni filtri sahtel tuleb täielikult välja. Kõrvaldage vana õhufilter.
4. Võtke uus õhufiltri sahtel kaitsekotist välja.
5. Sisestage uus õhufiltri sahtel analüsaatorisse QIAstat-Dx Analyzer 1.0. Seade on nüüd kasutamiseks valmis.

ETTEVAATUST! 	Analüsaatori QIAstat-Dx Analyzer 1.0 kahjustuste oht Kasutage üksnes QIAGEN-i originaalvaruosi. Volitamata osade kasutamine võib kahjustada seadet ja muudab garantii kehtetuks.
--	--

8.5 Analüsaatori QIAstat-Dx Analyzer 1.0 remont

Analüsaatorit QIAstat-Dx Analyzer 1.0 tohivad remontida üksnes QIAGEN-i volitatud esindajad. Kui QIAstat-Dx Analyzer 1.0 ei tööta nii nagu peab, võtke ühendust QIAGEN-i tehnilise toega, kasutades lõigus 9 esitatud kontakteavet.

<p>HOIATUS/ ETTEVAATUST!</p> 	<p>Kehavigastuste ja varakahjustuste oht</p> <p>Ärge avage analüsaatori QIAstat-Dx Analyzer 1.0 korpust. Ärge proovige analüsaatorit QIAstat-Dx Analyzer 1.0 ise remontida või muuta.</p> <p>Korpuse avamine või analüsaatori QIAstat-Dx Analyzer 1.0 mitteasjakohane muutmine võib kaasa tuua kasutaja vigastused või kahjustada analüsaatorit QIAstat-Dx Analyzer 1.0 ja muudab garantii kehtetuks.</p>
---	--

9 Tõrkeotsing

See lõik annab teavet mõnede analüsaatori QIAstat-Dx Analyzer 1.0 juures esinevate probleemide ning võimalike põhjuste ja lahenduste kohta. See teave kehtib ainult sellele seadmele. Teavet analüüsikassettide QIAstat-Dx tõrkeotsingu kohta vt vastava kasseti kasutusjuhendist.

Täiendava abi saamiseks võtke ühendust QIAGEN-i tehnilise toega allpool toodud kontaktteabe kaudu.

Veebileht: support.qiagen.com

Tehnilise toega ühenduse võtmise korral seoses analüsaatori QIAstat-Dx Analyzer 1.0 tõrkega märkige üles kõik etapid kuni tõrke esinemiseni ja kogu teave erinevatest dialoogikastidest. Need andmed aitavad QIAGEN-i tehnilisel toel probleemi lahendada.

Kui võtate QIAGEN-iga ühendust seoses tõrgetega, hoidke käepärast järgmine teave:

- analüsaatori QIAstat-Dx Analyzer 1.0 seerianumber, tüüp, tarkvara versioon ja installitud analüüsi määratluse failid
- tõrkekood (vajaduse korral)
- ajahetk, kui tõrge esimest korda esines
- tõrke esinemise sagedus (s.t vahetevahel või pidevalt esinev tõrge)
- pilt tõrkest, võimaluse korral
- toetuspakett

9.1 Riist- ja tarkvara tõrked

Tõrge	Võimalik põhjus	Kommentaariid ja ettepanekud
The QIAstat-Dx Analyzer 1.0 does not start.	Analüsaatori QIAstat-Dx Analyzer 1.0 toitejuhe ei ole ühendatud pistikupessa.	Kontrollige, kas analüsaator QIAstat-Dx Analyzer 1.0 on ühendatud vooluvõrku.
(QIAstat-Dx Analyzer 1.0 ei käivitu.)	Analüsaatori QIAstat-Dx Analyzer 1.0 tagaküljel olev toitelüliti ei ole sisse lülitatud.	Sisselülitamiseks kasutatakse analüsaatori QIAstat-Dx Analyzer 1.0 tagaküljel olevat toitelüliti.
Analytical Module not detected. (Analüüsimoodulit pole tuvastatud.)	QIAstat-Dx Analyzer 1.0 on ooterežiimis. Analüüsimooduli/töömooduli sild pole korralikult ühendatud.	Vajutage sisse-/väljalülitusnuppu, et tuua QIAstat-Dx Analyzer 1.0 ooterežiimist välja. Veenduge, et sild töömooduli ja analüüsimooduli vahel oleks korralikult ühendatud.

Tõrge	Võimalik põhjus	Kommentaariid ja ettepanekud
The Analytical Module status indicator is red. (Analüüsimooduli oleku signaaltuli on punane.)	Riistvara tõrge.	Palun võtke ühendust QIAGEN-i tehnilise toega.
The touchscreen does not respond. (Puutekraan ei reageeri.)	QIAstat-Dx Analyzer 1.0 on ooterežiimis (oleku signaaltuli on sinine). Riistvara tõrge.	Vajutage töömooduli sisse-/väljalülitusnuppu. Palun võtke ühendust QIAGEN-i tehnilise toega.
Bar code reader does not scan. (Võõtkoodilugeja ei skanni.)	Proovi ID võõtkoodi funktsioon ei ole lubatud. Võõtkoodilugeja riistvara- või tarkvaraprobleem.	Analüsaatori QIAstat-Dx Analyzer 1.0 võõtkoodifunktsiooni konfigureerimiseks pöörduge labori järelevaataja või seadme administraatori poole. Palun võtke ühendust QIAGEN-i tehnilise toega.
The QIAstat-Dx assay cartridge is stuck inside the QIAstat-Dx Analyzer 1.0. (Analüüsikassett QIAstat-Dx on jäänud analüsaatorisse QIAstat-Dx Analyzer 1.0 kinni.)	Mooduli mehaaniline tõrge.	Palun võtke ühendust QIAGEN-i tehnilise toega.
Lid of the cartridge entrance port does not open. (Kasseti sisestuspordi kate ei avane.)	Mooduli mehaaniline tõrge.	Palun võtke ühendust QIAGEN-i tehnilise toega.
The Run Test button is not active. (Nupp Run Test (Käivita analüüs) pole aktiivne.)	Analüüsikassett QIAstat-Dx on veel analüsaatoris QIAstat-Dx Analyzer 1.0 ja see tuleb väljutada enne, kui QIAstat-Dx Analyzer 1.0 lubab teostada uut analüüsi. Moodul pole saadaval.	Mooduli olekukastis peaks olekuribal Module (Moodul) olema tekst „Eject cartridge“ (Väljuta kassett). Vajutage mooduli olekukasti ja seejärel vajutage nuppu Eject (Väljuta). Veenduge, et sild töömooduli ja analüüsimooduli vahel oleks korralikult ühendatud.
Assay does not run. (Analüüs ei käivitu.)	Kasutajal puuduvad õigused analüüsi teostamiseks. Analüüsi ei ole paigaldatud analüsaatorisse QIAstat-Dx Analyzer 1.0.	Pöörduge labori järelevaataja või seadme administraatori poole. Analüüs tuleb paigaldada. Pöörduge labori järelevaataja või seadme administraatori poole.
Result upload status is “Error”. (Üleslaadimise oleku tulemus on „Error“ (Tõrge))	Ühendus hostiga on kadunud Side hostiga on aegunud. Host lükkas teate tagasi.	Pöörduge labori järelevaataja või seadme administraatori poole ja laske kontrollida ühenduse andmeid ja ühendust. Võtke ühendust labori järelevaataja või seadme administraatoriga, et kontrollida funktsiooni Timeout (Ajaloop) sätete väärtust, mida saab suurendada maksimaalse väärtuseni 60 sekundit. Kui see on juba seatud maksimaalsele väärtusele, tuleks üle vaadata võrgu jõudlus. Host lükkas teate mingil põhjusel tagasi (analüüsi ei tuntud ära, semantilised probleemid jne). Palun võtke ühendust QIAGEN-i tehnilise toega.
A result cannot be uploaded. (Tulemust ei saa üles laadida.)	Tulemuse olek on aegunud.	Võtke ühendust labori järelevaataja või seadme administraatoriga, et kontrollida HIS/LIS-i sätetes funktsiooni Expire Time (Aegumise aeg).

Tõrge	Võimalik põhjus	Kommentaariid ja ettepanekud
Cannot run a test because there is no test order. (Analüüsi ei saa käivitada, sest pole analüüsi tellimust.)	Proovi ID jaoks ei ole analüüsi tellimust ja Force Order (Jõusta tellimus) on HIS/LIS-i sätetes lubatud. Ühenduse probleem LIS-süsteemiga ja Force Order (Jõusta tellimus) on HIS/LIS-i sätetes lubatud.	Võtke ühendust LIS-i administraatoriga ja paluge kontrollida, kas LIS-süsteemis on sellele proovi ID-le vastav tellimus. Pöörduge labori järelevalvaja või seadme administraatori poole ja laske kontrollida ühenduvust hostiga. Analüüsi teostamiseks ilma analüüsi tellimusega keelake HIS/LIS-i sätetes Force Order (Jõusta tellimus).
Printer is not setup correctly, or test reports cannot be printed. (Printer pole õigesti seadistatud või analüüside aruandeid ei saa printida.)	Printeri talitlushäirel võivad olla eri põhjused.	Lugege aadressil QIAGEN.com/QIAStat-Dx_PrinterSetup korduma kippuvaid küsimusi tõrkeotsingu kohta printeri seadistamisel ja nõuandeid levinud printeriprobleemide vältimiseks.
Nupud System Update (Süsteemi uuendamine) ja System Backup (Süsteemi varundamine) pole aktiivsed.	HIS-/LIS-süsteemi ühendus on häiritud.	Kui üleslaadimine HIS-/LIS-süsteemi on häiritud (nt HIS-/LIS-süsteem lülitati välja), üritab süsteem andmeid sellele vaatamata üles laadida. Üleslaadimise ajal on süsteemi uuendamine ja süsteemi varundamine välja lülitatud. Nende uuesti sisse lülitamiseks lülitage HIS-/LIS-süsteemi ühendus välja ja tühjendage üleslaadimisjärjekord.
Ajavööndi muutust ei rakendata.	Seade ei tunne ära valitud ajavööndit.	Valige muu ajavöönd, millel on sama nihe.

9.2 Tõrked ja hoiatusteated

Tõrge/hoiatus	Selgitus	Kommentaariid ja ettepanekud
The AM in the slots has changed. (AM portides on muutunud.)	Süsteem tuvastas, et riistvara konfiguratsioon on muutunud. Vähemalt üks analüüsimoodulitest on liigutatud muusse asukohta.	Midagi pole vaja teha. Süsteem konfigureerib end ise, kui mooduli asukoht on muutunud.
Performing a backup is recommended before updating or restoring. (Enne uuendamist või taastamist on soovitatav teha varukoopia.)	Uuendamise ajal tekkiva tõrke korral võivad andmed minna kaotsi. Varukoopiaga saab taastada süsteemi ja andmed.	Enne süsteemi taastamist või uuendamist on äärmiselt soovitatav teha süsteemi varukoopia.
Shutdown not possible. (Väljalülitamine pole võimalik.) Please stop all tests and eject cartridges. (Palun peatage kõik analüüsid ja väljutage kassetid.)	Kui analüüsi teostamine on pooleli, ei saa analüsaatorit QIAstat-Dx Analyzer 1.0 välja lülitada.	Oodake, kuni analüüs on lõpule viidud või tühistage analüüs ja seejärel lülitage süsteem välja.
Free disc space ddd reached warning or critical level. (Vaba kettaruumi ddd piiri saavutamise hoiatus või kriitiline tase.)	Täiendava kettaruumi lisamiseks peab süsteemi üle vaatama QIAGEN-i tehniline tugi.	Palun võtke ühendust QIAGEN-i tehnilise toega.
The system was not shut down properly last time. (Süsteemi ei lülitatud viimane kord õigesti välja.)	Süsteemi ei lülitatud pärast protseduuri välja. Viimase analüüsi andmed võisid kaduma minna.	Analüsaator QIAstat-Dx Analyzer tuleks õigesti välja lülitada, vajutades seadme esiküljel sisse-/väljalülitusnuppu enne seadme väljalülitamist, kasutades seadme tagaküljel olevat toitelülitiit, või ühendades toitejuhtme pistikupesast lahti, nagu on selgitatud lõigus 6.11.
Test result with invalid data found. (Leiti kehtetute andmetega analüüsi tulemus.)	Viimase analüüsi käigus avastati ootamatu tõrge.	Proovige korrata analüüsi uue analüüsikassetiga QIAstat-Dx. Kui probleem jääb püsima või esineb sageli, pöörduge QIAGEN-i tehnilise toe poole.
Unexpected behavior of AM nnn (AM-i nnn ootamatu käitumine).	Üldine süsteemi tõrge.	Taaskäivitage süsteem. Kui probleem jääb püsima, pöörduge QIAGEN-i tehnilise toe poole.
Update data aborted, error occurred. (Andmete uuendamine katkestati, tekkis tõrge.)	Analüsaatori QIAstat-Dx Analyzer 1.0 uuendamise ajal tekkis ootamatu tõrge.	Palun võtke ühendust QIAGEN-i tehnilise toega.
No backup file found! (Varundusfaili ei leitud!)	USB mälu-seadmelt ei leitud õiget .dbk-varundusfaili.	Kontrollige, kas see fail on USB mälu-seadmelt. Kui probleem jääb püsima, pöörduge QIAGEN-i tehnilise toe poole.
Assay <assay_id> not available. (Analüüs <analüüsi_id> pole saadaval.)	Analüüsikassetile QIAstat-Dx vastavat analüüsi ei ole imporditud analüsaatorisse QIAstat-Dx Analyzer 1.0.	Importige analüüs analüsaatorisse QIAstat-Dx Analyzer 1.0 (vt lõiku 6.7.3).
Code (Kood): 0x400		

Tõrge/hoiatus	Selgitus	Kommentaariid ja ettepanekud
Assay <assay_name> not active (Analüüs <analüüsi_nimi> pole aktiivne).	Analüüs pole aktiivne.	Aktiveerige analüüs (vt lõiku 6.7.1).
Assay <assay_name> already imported (Analüüs <analüüsi_nimi> on juba imporditud). Code (Kood): 0x0304	Sama ID ja versiooniga analüüs on juba andmebaasis olemas.	See analüüs on juba süsteemi laaditud. Midagi pole vaja teha.
Import assay failed; the assay file is invalid. (Analüüsi importimine nurjus; analüüsi fail on kehtetu.)	Imporditav analüüsi fail pole õige.	Laadige analüüsi fail uuesti alla veebilehelt http://support.qiagen.com . Kui probleem jääb püsima, pöörduge QIAGEN-i tehnilise toe poole.
Importing ADF <adf_name> failed. (ADF-i <adf-i_nimi> importimine nurjus.) Code (Kood): 0x0305	Imporditav analüüsi fail pole õige.	Laadige analüüsi fail uuesti alla veebilehelt http://support.qiagen.com . Kui probleem jääb püsima, pöörduge QIAGEN-i tehnilise toe poole.
Login failed! (Sisselogimine nurjus!)	Sisselogimistoiming nurjus.	Pöörduge labori järelevaataja või seadme administraatori poole.
Login failed! (Sisselogimine nurjus!)	Kasutajal puuduvad analüsaatori QIAstat-Dx Analyzer 1.0 kasutamise õigused.	Kasutaja aktiveerimiseks pöörduge labori järelevaataja või seadme administraatori poole (vt lõiku 6.6.1).
The user is not activated. (See kasutaja pole aktiveeritud.)		
Login failed! (Sisselogimine nurjus!)	Sisestatud parool on vale.	Pärast kolme ebaõnnestunud parooli sisestamise katset peab kasutaja ootama ühe minuti enne, kui saab uuesti proovida sisse logida. Kui parool on ununenud, pöörduge uue parooli saamiseks seadme administraatori poole.
Wrong Password! (Vale parool!)		
Login failed! (Sisselogimine nurjus!)	See kasutaja pole süsteemi lisatud.	Uue kasutaja lisamiseks pöörduge labori järelevaataja või seadme administraatori poole.
User identification does not exist. (Kasutaja ID-d pole olemas.)		
Passwords are not identical! (Paroolid pole ühesugused!)	Uue parooli määramiseks tuleb see sisestada kaks korda ühte moodi.	Sisestage kaks identset parooli.

Tõrge/hoiatus	Selgitus	Kommentaariid ja ettepanekud
Invalid Password! (Kehtetud parool!) Min length 6 characters. (Min pikkus 6 tähemärki.) Max length 15 characters. (Max pikkus 15 tähemärki.) Allowed characters: (Lubatud tähemärgid on:) 0–9, a–z, A–Z, _, tühik.	Parool ei vasta turbe poliitikale.	Määrake parool, mis on minimaalselt 6 tähemärgi pikkune ja maksimaalselt 15 tähemärgi pikkune ja mis sisaldab ainult lubatud tähemärke: 0–9, a–z, A–Z, _, tühik.
Export failed! (Eksportimine nurjus!)	Tulemuste eksportimise toimingut käigus tekkis ootamatu tõrge.	Proovige toimingut uuesti. Kui probleem jääb püsima, pöörduge QIAGEN-i tehnilise toe poole.
USB Device not found. (USB-seadet ei leitud.)	QIAstat-Dx Analyzer 1.0 ei tuvasta USB-mäluseadet. USB-mäluseade on krüptitud või ei ole FAT32 vormindusega.	Ühendage USB-mäluseade USB porti.
Võõtkoodilugeja	Võõtkoodilugeja	Palun võtke ühendust QIAGEN-i tehnilise toega.
Võõtkoodi skannimine nurjus.	Sellele võõtkoodile vastavat analüüsi ei ole süsteemi laaditud.	Võõtkood võib olla kahjustatud. Kasutage teist analüüsikasseti QIAstat-Dx. Kui probleem jääb püsima, pöörduge QIAGEN-i tehnilise toe poole.
Test failed, Error: (Analüüs nurjus, tõrge:) <error_code> (<tõrkekood>).	Analüüs nurjus tõrkega.	Proovige teostada analüüs uue analüüsikassetiga QIAstat-Dx. Kui probleem jääb püsima, pöörduge QIAGEN-i tehnilise toe poole ja esitage neile tõrkekoodi teade.
User has no right to execute assay <assay_name>. (Kasutajal puudub õigus analüüsi <analüüsi_nimi> teostamiseks.) Code: (Kood:) 0x0402	Kasutajal puudub luba analüüsi teostamiseks.	Loa saab anda kaval User Management (Kasutajate haldamine) (vt lõiku 6.6).
Cartridge already used. (Kasseti on juba kasutatud.)	Varem kasutatud analüüsikasseti QIAstat-Dx ei saa uuesti kasutada.	Kõrvaldage kasutatud analüüsikasset QIAstat-Dx vastavalt kehtivatele ohutus- ja jäätmekäitlusnõuetele. Teostage analüüs uue analüüsikassetiga QIAstat-Dx.
Cartridge expired. (Kassett on aegunud.)	Analüüsikasseti QIAstat-Dx ei saa kasutada, sest selle säilivusaeg on möödas.	Analüüsikasseti QIAstat-Dx ei saa enam kasutada. Kõrvaldage kasset vastavalt kehtivatele ohutus- ja jäätmekäitlusnõuetele.
Different cartridge inserted. (Sisestatud on muu kasset.)	Sisestatud analüüsikasset QIAstat-Dx ei vasta võõtkoodilugejaga tuvastatud kassetile.	Sisestage sama analüüsikasset QIAstat-Dx, mis skanniti võõtkoodilugejaga.
Failed to create file. (Faili loomine nurjus.)	Varundusfaili ei saanud luua.	USB-mäluseade ei tööta. Proovige uuesti mõne muu USB-mäluseadmega.
HIS/LIS timeout (HIS/LIS-süsteemi ajalõpp)	Seadme ja LIS-seadme vahelise side aeg lõppes.	Kontrollige HIS/LIS-i sätetes väärtust Timeout (Ajalõpp) ja suurendage väärtust. Kui maksimaalne väärtus on juba seatud, pöörduge QIAGEN-i tehnilise toe poole.
Results in state "Uploading" or "Expired" cannot be uploaded (Tulemusi olekuga „Üleslaadimine“ või „Aegunud“ ei saa üles laadida)	Aegunud üleslaaditud tulemust ei saa enam üles laadida. Kui tulemuse üleslaadimise olek on „Uploading“ (Üleslaadimine) ei saa seda üles laadida.	Aegumise aja saab määrata HIS/LIS-i sätetes. Pärast oleku „Uploading“ (Üleslaadimine) lõppemist saab tulemuse uuesti üles laadida.

Tõrge/hoiatus	Selgitus	Kommentaariid ja ettepanekud
The maximum number of results for upload <num> is exceed <num> (Maksimaalne üleslaaditavate tulemuste arv <num> on üle <num>).	Saavutati samaaegselt üleslaaditavate tulemuste maksimaalne arv.	Eemaldage valikust mõned tulemused ja proovige uuesti.
No book order for this sample ID. (Selle proovi ID jaoks pole broneerimistellimust.) Do you want continue anyway? (Kas soovite siiski jätkata?)	LIS ei saanud selle proovi ID jaoks analüüsi tellimust. Force Order (Jõusta tellimus) on seatud menüüpunktis Order Settings (Tellimuse sätted) olekusse „disabled“ (keelatud).	Analüüsi teostamise jätkamine tähendab, et pärast tulemuse üleslaadimist ei ole LIS-süsteemis saadud tulemusele vastavat tellimust.
Order not found. (Tellimust ei leitud.)	LIS ei saanud selle proovi ID jaoks analüüsi tellimust. Force Order (Jõusta tellimus) on seatud menüüpunktis Order Settings (Tellimuse sätted) olekusse „enabled“ (lubatud).	Analüüsi ei ole võimalik teostada. Selle teate põhjused võivad olla järgmised: LIS ei saanud proovi ID tellimust, saabus ajalõpp või hostiga on ühenduse probleem.
Ordered assay not installed. (Tellitud analüüs pole installitud.)	Analüüsi tellimuses nõutud analüüsi ei ole paigaldatud analüsaatorisse QIAstat-Dx Analyzer 1.0. Analüsaatoris QIAstat-Dx Analyzer 1.0 olev analüüsi nimi ei vasta LIS-i saadetud nimele.	Installige vastav analüüs. Kontrollige HIS/LIS-i sätete alt LIS-i analüüsi nime.
No connection to HIS/LIS. (Puudub ühendus HIS/LIS-iga.)	Puudub ühendus LIS-i ja analüsaatori QIAstat-Dx Analyzer 1.0 vahel.	Kontrollige ühenduvuse andmeid HIS/LIS-i sätete alt.

10 Tehnilised andmed

Töötingimused

Toide	100–240 VAC 50–60 Hz IEC 60320-1 C14 pistik
Energiatarbimine	300 VA AM-i kohta
Kaitse	1 × 8 A viitekaitse
Temperatuur	15–30 °C
Niiskus	Suhteline õhuniiskus 20–80%, mittekondenseeriv
Kõrgus	0–2200 m
Valgustugevus	Kuni 4000 luks

Transporditingimused

Temperatuur	0–55 °C, suhteline õhuniiskus max 85%, mittekondenseeriv
-------------	--

Elektromagnetiline ühilduvus (EMC)

Elektromagnetilise ühilduvuse nõuded	Vastab IEC 61326 klass A nõuetele Seade on konstrueeritud ja seda on katsetatud vastavalt CISPR 11 klass A nõuetele. Koduses keskkonnas võib see tekitada raadiosageduslikke häireid, mis juhul võib olla vaja võtta meetmed häirete vähendamiseks.
--------------------------------------	--

Mehaanika andmed ja riistvara funktsioonid

Töömoodul

Mõõtmed	Laius: 234 mm Kõrgus: 326 mm Sügavus: 517 mm
Kaal	5 kg

Analüüsimoodul

Mõõtmed	Laius: 153 mm Kõrgus: 307 mm Sügavus: 428 mm
Kaal	16 kg

Etherneti liides	1 × 10/100 – Base-T Ethernet
USB pordid	1 ees ja 3 taga

11 Lisad

11.1 Printeri paigaldamine ja seadistamine

Lisajuhiseid ja korduma kippuvaid küsimusi tõrkeotsingu kohta printeri seadistamisel ja nõuandeid levinud printeriprobleemide vältimiseks lugege aadressilt QIAGEN.com/QIAstat-Dx_PrinterSetup.

11.1.1 Printeri installimine USB kaudu

Printeri installimiseks USB kaudu järgige alljärgnevat juhiseid.

1. Ühendage USB-kaabel printerist töömooduli mõne USB-pordiga. Töömoodulil on 4 USB-porti: 1 on ekraanist paremal pool ja 3 on seadme tagaküljel.
2. Aktiveerige printer menüüs Printer settings (Printeri sätted), valides saadaoleva valiku PRINTER või installige vastav CUPS-draiver, nagu on kirjeldatud lisas 11.1.3.

Märkus. Kui printimine eelinstallitud printeriga ei tööta, on soovitatav ühendada analüsaatoriga QIAstat-Dx Analyzer kohalik arvuti ja järgida printeri Etherneti kaudu installimise juhiseid (vt lõik 11.1.2).

Märkus. Kui printimine USB kaudu ühendatud printeriga ei tööta, leiate printimistöö oleku ja muu teabe CUPS-liidese kaudu. Sellele ligi pääsemiseks on soovitatav ühendada analüsaatoriga QIAstat-Dx Analyzer kohalik arvuti ja järgida printeri Etherneti kaudu installimise juhiseid (vt lõik 11.1.2).

11.1.2 Printeri installimine Etherneti kaudu

Märkus. Printeri installimiseks Etherneti kaudu peavad võrguprinter, kohalik arvuti ja analüsaator QIAstat-Dx Analyzer asuma ja olema saadaval samas kohtvõrgus.

Printeri installimiseks Etherneti kaudu järgige alljärgnevat juhiseid.

1. Ühendage printer Etherneti võrku ja lülitage printer SISSE.
2. Lubage analüsaatori QIAstat-Dx Analyzer võrgusätted (vt lõik 6.8.6).
3. Veenduge, et kohaliku arvuti võrgu seadistus oleks õige.
4. Installige veebi kaudu CUPS-draiver, nagu on kirjeldatud lisas 11.1.3.
5. Taaskäivitage analüsaator QIAstat-Dx Analyzer 1.0, lülitades selle VÄLJA ja seejärel SISSE.
6. Aktiveerige printer menüüs Printer settings (Printeri sätted), selleks valige uus saadaolev valik (installitud printer) ja vajutage nuppu Save (Salvesta).

11.1.3 CUPS-i printeridraiveri installimine

CUPS (*Common UNIX Printing System*) on printerisüsteemi Unix'i-laadsetele arvuti operatsioonisüsteemidele, mis võimaldab analüsaatori QIAstat-Dx Analyzer 1.0 töömoodulil töötada printiserverina. CUPS kasutab PPD (*PostScript Printer Description*) draivereid kõikide PostScript-printerite ja mitte-PostScript-printimisseadmete jaoks. Analüsaatori QIAstat-Dx Analyzer 1.0 töömoodulis on eelinstallitud PPD-draiverid, kuid üles saab laadida ka kohandatud draivereid.

Märkus. QIAGEN ei saa tagada ühegi printeri töötamist analüsaatoriga QIAstat-Dx Analyzer 1.0. Kontrollitud printerite loendit vt lisast 11.1.4.

Uue printeridraiveri installimiseks teostage järgmised sammud:

1. aktiveerige CUPS analüsaatori QIAstat-Dx Analyzer 1.0 töömooduli rakendustarkvaras menüüpunkti Options (Valikud) -> System Config (Süsteemi konfiguratsioon) -> Network (Võrk) -> Enable CUPS (Luba CUPS) all ja seejärel vajutage sätete salvestamiseks Save (Salvesta) (seda toimingut saab teostada administraatori õigustega).
2. Logige samas kohtvõrgus olevas arvutis veebibrauseri kaudu sisse CUPS-liidesesse (nt <http://10.7.101.38:631/admin>).
Märkus. IP-aadressi, mida tuleb selleks kasutada, leiate menüüst „Options -> System Config -> Network -> MAC/IP address“ (Valikud -> Süsteemi konfigureerimine -> Võrk -> MAC-/IP-aadress).
Kasutage sisselogimiseks järgmisi andmeid.
User name (Kasutajanimi): cups-admin
Password (Parool): kasutage parooli, mis on antud analüsaatori QIAstat-Dx Analyzer 1.0 töömooduli rakendustarkvaras menüüpunktis Options -> System Config -> Network -> CUPS settings (Valikud -> Süsteemi konfiguratsioon -> Võrk -> CUPS-i sätted).
3. Vajutage nuppu Add printer (Lisa printer).
4. Valige võrgus olevate printerite loendist printer ja vajutage nuppu Continue (Jätka).
5. Valige Share this printer (Anna see printer ühiskasutusse) ja vajutage nuppu Continue (Jätka) (joonis 82, järgmine lehekülge).

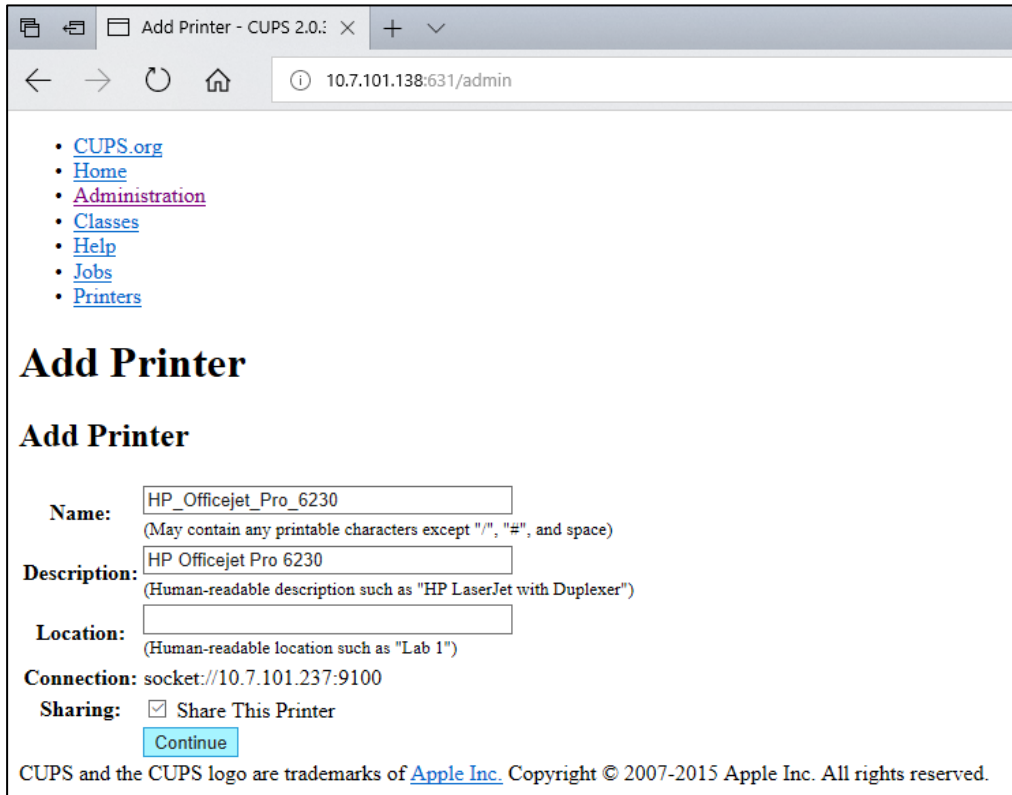

• [CUPS.org](#)
• [Home](#)
• [Administration](#)
• [Classes](#)
• [Help](#)
• [Jobs](#)
• [Printers](#)

Add Printer

Add Printer

Name:
(May contain any printable characters except "/", "#", and space)

Description:
(Human-readable description such as "HP LaserJet with Duplexer")

Location:
(Human-readable location such as "Lab 1")

Connection: socket://10.7.101.237:9100

Sharing: Share This Printer

CUPS and the CUPS logo are trademarks of [Apple Inc.](#) Copyright © 2007-2015 Apple Inc. All rights reserved.

Joonis 82. Printeri lisamise kuva

6. Valige printeri printeridraiver ja vajutage nuppu Add Printer (Lisa printer).

Märkus. Kui loendis ei ole teie printeridraiverit, kasutage üldist tüüpi draiverit, mis sobib teie printeri margile. Kui ükski loetletud draiveritest ei tööta, laadige veebist PPD-failina alla vajalik CUPS-i draiver ja valige enne nupu Add Printer (Lisa printer) vajutamist väli Or Provide a PPD File (Või esita PPD-fail) (joonis 83).

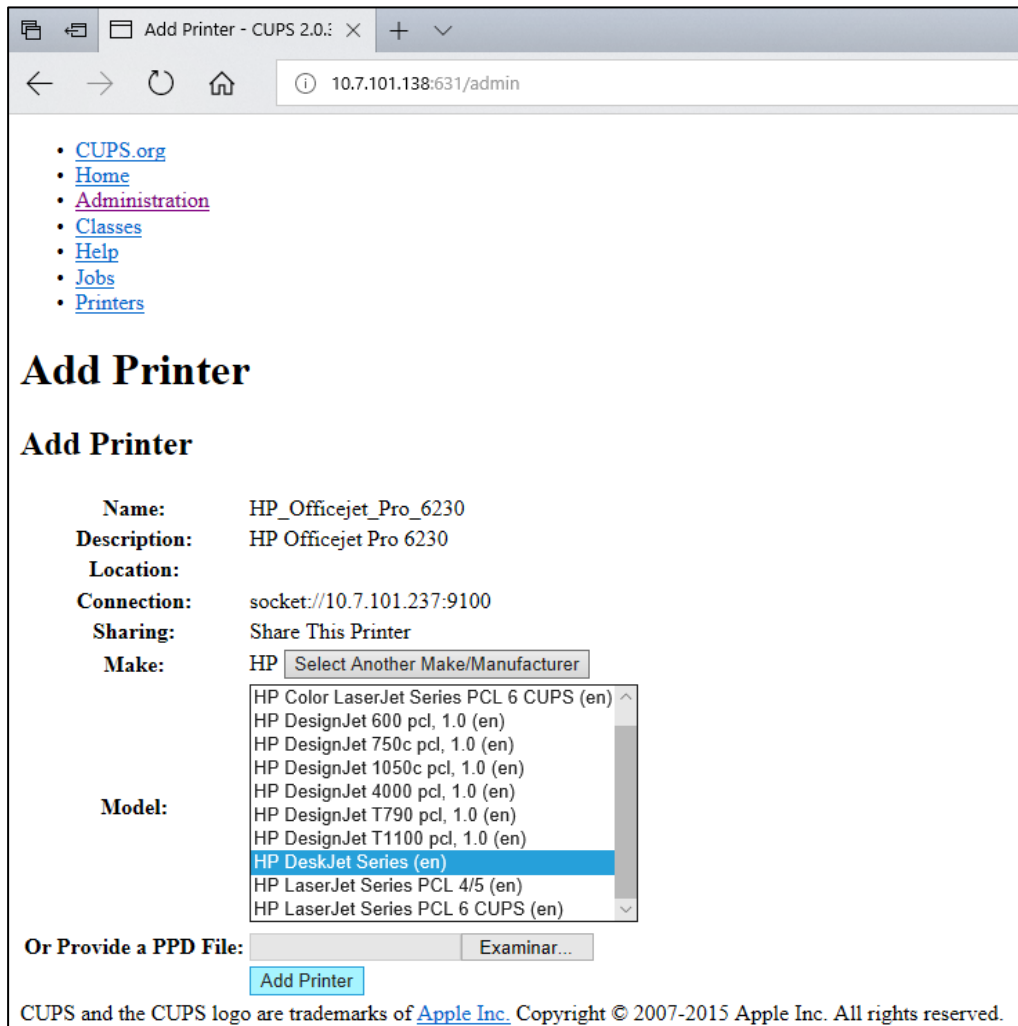

Joonis 83. Printeridraiveri valimine

7. Valige õige Media Size (Paberiformaat) (nt A4), sest mõni printer ei prindi, kui paberiformaat on vale. Seejärel salvestage valik, vajutades Set Default Options (Seadista vaikimisi valikud) (joonis 84).

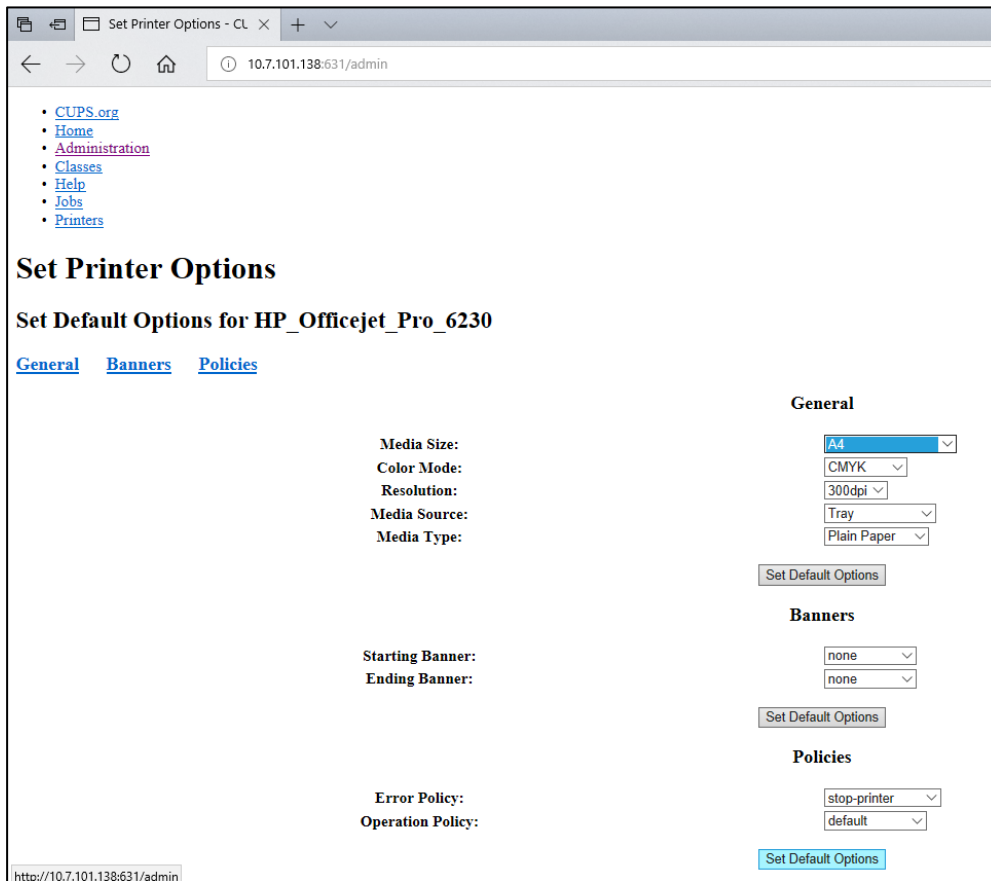

Joonis 84. Õige paberiformaadi valimine

8. Lülitage analüsaatori QIAstat-Dx Analyzer 1.0 töömoodul tagumise lüliti abil välja ja seejärel uuesti sisse, et muuta draiver kättesaadavaks.
9. Lubage installitud printer menüüs Options → System Config → Printer (Valikud → Süsteemi konfig → Printer). Valige soovitud printer ja vajutage Save (Salvesta). Printer on nüüd kasutamiseks valmis.

11.1.4 Katsetatud printerite loend

Käesoleva kasutusjuhendi väljaandmise ajal on QIAGEN katsetanud järgmisi printereid ja need ühilduvad analüsaatoriga QIAstat-Dx Analyzer 1.0 nii USB- kui ka Etherneti ühenduse kaudu.

- HP® OfficeJet® Pro 6230
- HP Color LaserJet® Pro M254dw
- Brother® MFC-9330CDW

Katsetatud printerite kõige uuema loendi leiate aadressilt **QIAGEN.com/QIAstat-Dx_PrinterSetup**.

Muud printerid võivad ühilduda analüsaatoriga QIAstat-Dx Analyzer 1.0, kasutades lisas 11.1.3 kirjeldatud toimingut.

11.2 Vastavustunnistus

Seadusliku tootja nimi ja aadress.

QIAGEN GmbH

QIAGEN Strasse 1, D-40724 Hilden, Saksamaa

Kehtivat vastavusdeklaratsiooni saate taotleda QIAGENI tehnilisest toest.

11.3 Elektri- ja elektroonikaseadmete jäätmed (WEEE, ingl *Waste Electrical and Electronic Equipment*)

Selles lõigus käsitletakse teavet elektri- ja elektroonikaseadmete jäätmete kõrvaldamise kohta.

Ratastega prügikonteineri tähis, millele on rist peale tõmmatud (vt allpool), viitab sellele, et seda toodet ei tohi ära visata koos muude jäätmetega; see tuleb kohalike õigusaktide kohaselt viia jäätmekäitlusjaama või määratud taaskasutuskeskusesse

Elektroonikaseadmete eraldi kogumine ja taaskasutamine kõrvaldamise ajal aitab säästa loodusvarasid ning tagab, et toodet taaskasutatakse inimese ja keskkonna jaoks ohutul viisil.



QIAGEN pakub lisatasu eest ringlussevõtu teenust. Euroopa Liidus on vastavalt WEEE ringlussevõtu nõuetele ja kui pakutakse QIAGEN-i asendustoodet, tagatud WEEE-märgistusega elektroonikaseadmete tasuta ringlussevõtt.

Elektroonikaseadmete ringlussevõtuks küsige QIAGEN-i müügiesakonnast vastav tagastusvorm. Pärast vormi esitamist võetakse teiega QIAGEN-ist ühendust, et küsida lisateavet elektroonikaromu transpordi korraldamiseks või esitada individuaalne hinnapakumine.

11.4 Vastutussäte

QIAGEN vabastatakse kõikidest selle garantii all olevatest kohustustest juhul, kui remondi- või muutmistööd on teostanud teised isikud, mitte ettevõtte töötajad, välja arvatud juhul, kui QIAGEN on andnud kirjaliku nõusoleku selliste remondi- või muutmistööde tegemiseks.

Selle garantii alusel asendatud materjalidele kehtib garantii üksnes algse garantiiaja jooksul ja mitte mingil tingimusel pärast algse garantiiaja lõppemist, välja arvatud siis, kui see on lubatud QIAGENi esindaja volikirjaga. Näidikutele, liidestele ja seotud tarkvarale kehtib garantii üksnes ajavahemikul, mida pakub selle toote tootja. Mis tahes isikute, sealhulgas QIAGEN-i esindajate esindused ja garantiid, mis on vasturääkivad ja vastuolus selle garantii tingimustega, ei ole QIAGEN-i jaoks siduvad, välja arvatud juhul, kui need on koostanud kirjalikult ja heaks kiitnud QIAGEN-i esindaja.

11.5 Tarkvara litsentsileping

LEPINGUTINGIMUSED (Leping), milles on kokku leppinud QIAGEN GmbH, QIAGEN Strasse 1, D-40724 Hilden, Saksamaa, (QIAGEN) ja klient (kas era- või juriidiline isik), tarkvara litsentsi saaja (edaspidi TARKVARA)

Kui te installite, olete installinud või kasutate TARKVARA, nõustute te kõnealuse lepingu tingimustega. Kui te ei nõustu kõnealuse lepingu tingimustega, tagastage kohe tarkvarapakett (-paketid) ja komplekti kuuluvad esemed (sealhulgas kirjalikud materjalid) esindusse, kus te need hankisite, TARKVARA kulude täieliku tagastamisega.

1. LITSENTSI ANDMINE

Kohaldamisala. Vastavalt kõnealuse lepingu tingimustele tagab QIAGEN teile ülemaailmse, tähtajatu, mitte-eksklusiivse ja edasiandmisvõimaluseta litsentsi TARKVARA kasutamiseks üksnes oma ettevõtte äritegevuse eesmärgil.

Teil ei ole lubatud:

- muuta TARKVARA tervikuna või selle mis tahes osa ega ühendada ükskõik millist osa muu tarkvaraga ega eraldada TARKVARAST mis tahes TARKVARA komponente ega salvestada seadusega lubatud ulatuses ja tingimuste korral, luua sellest tuletatud töid ega lahti monteerida, decompileerida, lahti võtta ega muul viisil tuletada TARKVARA lähtekoodi või üritada teha ükskõik millist eespool nimetatud toimingut;
- kopeerida TARKVARA (välja arvatud eespool nimetatud);
- anda rendile, üle anda, müüa, avalikustada, vahendada, anda kasutada või tagada tarkvaratootega seotud mis tahes õigusi ükskõik millisel kujul ühelegi isikule ilma QIAGEN'i eelneva kirjaliku nõusolekuta;
- eemaldada, muuta, varjata, kahjustada või lisada mis tahes omandiõigusega seotud teateid, silte, kaubamärke, nimetusi või märke, mis on lisatud või sisalduvad TARKVARAS;
- kasutada TARKVARA mis tahes viisil, mis rikub QIAGEN-i või mis tahes teise isiku intellektuaalomandi või muid õigusi või
- kasutada TARKVARA veebi- või muude andmebaasiteenuste osutamiseks mis tahes teisele isikule.

Ühe arvuti kasutamine. Kõnealune leping lubab teil kasutada TARKVARA ühte koopiat ühel arvutil.

Prooviversioonid. TARKVARA prooviversioonid võivad aeguda pärast 30-päevast perioodi ilma ette teatamata.

Vaba tarkvara / kolmandate isikute tarkvara. Kõnealust lepingut ei kohaldata muudele tarkvarakomponentidele, mida määratletakse programmidega kaasasolevas asjakohases teates, litsentsis ja/või autoriõigusega failides kui avatud lähtekoodiga litsentsi (koos nimetatud „Vaba tarkvara“). Peale selle ei kohaldata kõnealust lepingut muule tarkvarale, mille kohta on QIAGEN-ile antud tuletatud kasutamisoigus (kolmandate isikute tarkvara). Vaba tarkvara ja kolmandate isikute tarkvara võidakse tarnida sama elektroonilise faili ülekandes kui TARKVARA, kuid need on eraldiseisvad programmid. TARKVARA ei ole GPL-i või muu avatud lähtekoodiga litsentsi subjekt.

Kui QIAGEN annab kasutada kolmandate isikute tarkvara, kohaldatakse sellisele kolmandate isikute tarkvarale täiendavalt litsentsi tingimusi ja need on ülimuslikud. Kui kasutada antakse vaba tarkvara, kohaldatakse sellisele vabale tarkvarale täiendavalt litsentsi tingimusi ja need on ülimuslikud. QIAGEN annab teile asjakohase vaba tarkvara vastava lähtekoodi, kui vaba tarkvara vastava litsentsi tingimused sisaldavad sellist kohustust. QIAGEN teavitab, kui TARKVARA sisaldab kolmandate isikute tarkvara ja/või vaba tarkvara ning muudab nõudmise korral vastava litsentsi tingimused kättesaadavaks.

2. UUENDUSED

Kui TARKVARA korral on tegemist eelmise versiooni uuendusega, antakse teile mõlema koopia jaoks üks litsents ja te ei saa eraldi üle kanda eelmist (eelmisi) versiooni (versioone), välja arvatud ühekordne alaline ülekanne kõige viimase uuenduse ja kõikide eelmiste versioonide teisele kasutajale, nagu on sätestatud allpool olevas lõigus 4.

3. AUTORIÕIGUS

TARKVARA, k.a kõik TARKVARASSE kaasatud pildid ja tekst, on kaitstud autoriõigusega ning Saksa autoriõiguse seaduste ja rahvusvaheliste lepingute sätetega. Te ei tohi kopeerida TARKVARALE lisatud mis tahes trükitud materjale.

4. MUUD PIIRANGUD

Te ei tohi rentida ega liisida TARKVARA, kuid te võite TARKVARA ja sellega kaasas olevad kirjalikud materjalid tähtajatult üle kanda teisele lõppkasutajale, eeldusel et te kustutate seadistusfailid oma arvutist ja vastuvõtja nõustub lepingutingimustega. Te ei tohi TARKVARA pöördprojekteerida, dekompileerida või lahti võtta. TARKVARA iga ülekanne peab sisaldama kõige viimast uuendust ja kõiki eelmisi versioone.

Märkus. Analüsaatori QIAstat-Dx Analyzer juurde kuuluva kolmandate osapoolte tarkvara litsentsilepingute lugemiseks minge menüüsse „Options“ > „**System Config**“ > „**Version Info**“ (Valikud > Süsteemi konfigureerimine > Versiooniinfo).

5. PIIRATUD GARANTII

QIAGEN garanteerib, et (a) TARKVARA töötab vastavalt kaasas olevatele trükitud materjalidele üheksakümne (90) päeva jooksul alates selle kättesaamisest. TARKVARA kõik kaudsed garantiid on piiratud üheksakümne (90) päevaga. Mõned riigid / kohtualluvused ei luba piirata kaudse garantii kestust, nii et ülaltoodud piirang ei pruugi teie jaoks kehtida.

6. KLIENDI ÕIGUSKAITSE

QIAGEN-i täielik vastutus ja teie eksklusiivne õiguskaitses põhineb QIAGEN-i valikul kas (a) tasutud hinna tagastamisel või (b) QIAGEN-i piiratud garantiile mittevastava ja koos teie kviitungi koopiaga QIAGEN-ile tagastatud TARKVARA remontimisel või asendamisel. Piiratud garantii ei kehti, kui TARKVARA tõrke põhjustas õnnetus, kuritarvitamine või vale kohaldamine. Igale asendatavale tarkvarale antakse garantii ülejäänud esialgseks garantiiajaks või kolmekümneks (30) päevaks, olenevalt sellest, kumb on pikem.

7. PIIRATUD VASTUTUS

QIAGEN või selle tarnijad ei vastuta ühelgi juhul kahjude eest (sh piiranguteta, saamata jäänud ärikasum, äritegevuse katkestamine, äritegevusega seotud andmete kaotus või muu varaline kahju, ettenägematu kahju, äriedu puudumine, kaudne kahju – eelkõige rahaline kahju – või kolmandate isikute nõuetest tulenev kahju), mis ei ole seotud TARKVARA kasutamisega või tekivad võimetusest kasutada TARKVARA, isegi kui QIAGEN on teavitanud selliste kahjude esinemise võimalikkusest.

Eespool nimetatud vastutuse piiranguid ei rakendata isikukahjude või tahtlikult tekitatud kahjude korral või raske hooletuse või mis tahes vastutuse korral, mis põhineb tootevastutuse seadusel (saksa *Produkthaftungsgesetz*), garantiidel või muudel kohustuslikel seadusesätetel.

Eespool nimetatud piirangut rakendatakse järgmisel juhtudel:

- viivitus,
- hüvitis toote puuduse korral,
- hüvitis asjatute kulutuste ees.

8. TARKVARA TOE PUUDUMINE

Kõnealune leping ei kohusta QIAGEN-i pakkuma TARKVARA tuge. QIAGEN võib, kuid tal ei ole mingit kohustust parandada tarkvara vigu ja/või pakkuda TARKVARA litsentsi saajatele uuendusi. Te peaksite tegema mõistlikke jõupingutusi, et teavitada QIAGEN-i kohe mis tahes puudustest, mis te leiata TARKVARAS, mis aitab kaasa TARKVARA täiustatud redaktsioonide loomisele.

Iga kord, kui QIAGEN osutab mõnda TARKVARA tugiteenust (sh võrgu installimise tugi), reguleeritakse seda üksnes eraldi tugiteenuse lepinguga.

9. LEPINGU LÕPETAMINE

Kui te ei täida kõnealuse lepingu tingimusi, võib QIAGEN lõpetada lepingu ning teie õiguse ja litsentsi TARKVARA kasutamiseks. Võite lepingu lõpetada igal ajal, teavitades sellest QIAGEN-i. Pärast lepingu lõpetamist peate oma arvuti(te)st ja arhiividest TARKVARA kustutama.

KÕNEALUSE LEPINGUGA ANNATE TE OMA NÕUSOLEKU, ET PÄRAST LEPINGU LÕPETAMIST ÜKSKÕIK MIS PÕHJUSEL VÕIB QIAGEN VÕTTA MEETMEID TARKVARA TÖÖTAMISE LÕPETAMISEKS:

10. KOHALDATAVAD ÕIGUSNORMID, VAIDLUSTE LAHENDAMISE KOHT

Kõnealune leping koostatakse ja seda tõlgendatakse Saksa õigusnormide kohaselt, nii et see ei ole vastuolus seadusesätetega. Kaupade rahvusvahelise ostu-müügi lepingute kohta käiva ÜRO konventsiooni sätete kohaldamine on välistatud. Olenemata kõnealuse lepingu muudest sätetest, alluvad lepingu pooled üksnes Düsseldorfis asuva kohtute õiguspädevusele.

11.6 Garantiist lahtiütlemine

ANALÜSAATORI QIAstat-Dx Analyzer 1.0 MÜÜGIGA SEOSES, VÄLJA ARVATUD QIAGEN-I MÜÜGITINGIMUSTES ESITATU, EI VÕTA QIAGEN ENDALE MINGISUGUST VASTUTUST JA KEELDUB MIS TAHES OTSESEST VÕI KAUDSEST GARANTIIST SEOSES ANALÜSAATORI QIAstat-Dx Analyzer 1.0 KASUTAMISEGA, K.A TURUSTAMISE, TEATUD TINGIMUSTELE SOBIVUSE VÕI PATENDIÕIGUSTE, AUTORIÕIGUSTE VÕI MUUDE INTELLEKTUAALOMANDI ÕIGUSTE RIKKUMISEGA SEOTUD VASTUTUSEST VÕI GARANTIIDEST ÜLEMAAILMSELT.

Analüsaatoril QIAstat-Dx Analyzer 1.0 on Etherneti port. Analüsaatori QIAstat-Dx Analyzer 1.0 ostja vastutab ise kõikide ja igat liiki arvutiviiruste, ussviiruste, troojahobuste, kahjurvara, häkkide või muud liiki küberturbe rikkumiste ennetamise eest. QIAGEN ei vastuta arvutiviiruste, ussviiruste, troojahobuste, pahavara, häkkide või muud liiki küberturbe rikkumiste eest.

11.7 Mõisted

Analüüsimoodul (AM): analüsaatori QIAstat-Dx Analyzer 1.0 peamine riistvaramoodul, mis teostab analüüse analüüsikassetidel QIAstat-Dx. Seda juhib töömoodul (OM).

Analüüsi määratluse fail: analüüsi määratluse fail on vajalik analüüsi teostamiseks analüsaatoriga QIAstat-Dx Analyzer 1.0. Faili sisu kirjeldab, mida saab mõõta, kuidas seda mõõta ja kuidas hinnata mõõtmise toortulemusi. Fail tuleb enne analüüsi esmakordset teostamist importida analüsaatorisse QIAstat-Dx Analyzer 1.0.

GUI: graafiline kasutajaliides.

IFU: kasutusjuhend.

Töömoodul (Operational Module, OM): analüsaatori QIAstat-Dx Analyzer 1.0 riistvara, mis tagab kasutajaliidese ühele kuni neljale analüüsimoodulile (AM).

Kasutaja: analüsaatori QIAstat-Dx Analyzer 1.0 sihtotstarbel kasutaja.

INDEKS

Analüsaatori QIAstat-Dx Analyzer 1.0 käivitamine	34	Analüüsideside määramine	67
Analüsaatori QIAstat-Dx Analyzer 1.0 kirjeldus	16	Analüüsikasseti QIAstat-Dx ettevalmistamine	34
Analüsaatori QIAstat-Dx Analyzer 1.0 lahtipakkimine ja paigaldamine	23	Analüüsikasseti QIAstat-Dx vöökoodi skannimine	36
Analüsaatori QIAstat-Dx Analyzer 1.0 pakendamine ja transportimine	33	Andmeturve	15
Analüsaatori QIAstat-Dx Analyzer 1.0 remont	108	Arhiivi avamine	63
Analüsaatori QIAstat-Dx Analyzer 1.0 süsteemi olek	91	Arhiivi loomine	61
Analüsaatori QIAstat-Dx Analyzer 1.0 tarnimine ja komponendid	21	Arhiivifaili loomine eemaldamisfunktsiooniga	62
Analüsaatori QIAstat-Dx Analyzer 1.0 väljalülitamine	92	Arhiivifaili loomine ilma eemaldamisfunktsioonita	61
Analüsaatori QIAstat-Dx Analyzer konfigureerimine	74	Aruande printimine	51
Analüsaatori QIAstat-Dx Analyzer tarkvara	19	Aruannete printimine	43, 50
Analüüsi statistika	68	Aruannete salvestamine	43, 50, 51, 61, 62, 63, 89
Analüüsi tegemine analüüsi tellimuse alusel		Automaatne väljalogimine	80
Analüüsikasseti QIAstat-Dx vöökoodi skannimine.	99	CUPS-i printeridraiveri installimine	118
Kuva analüüsi tellimuse hankimise ajal.	98	Ekraanisäätja	59
Proovi ID vöökoodi skannimine	97	Epidemioloogia aruande loomine	72
Proovitüübi valimine	99	Garantiist lahtiütlemine	129
Analüüsi teostamine		HIS/LIS-i sätted	77
analüüsi tühistamine	41	HOIATUS	9
analüüsiaja kuva	39	Hooldus	104
kasseti QIAstat-Dx sisestamine	38	Analüsaatori QIAstat-Dx Analyzer 1.0 pinna desinfitseerimine	105
kasseti QIAstat-Dx väljutamine	39	Analüsaatori QIAstat-Dx Analyzer 1.0 pinna puhastamine	104
kasseti QIAstat-Dx vöökoodi skannimine	35	Analüsaatori QIAstat-Dx Analyzer 1.0 remont	108
kuva kinnita	37	Õhufiltri vahetamine	107
proovi ID vöökoodi skannimine	35	Host Communication (Hosti side)	94
proovitüübi valimine	36	Host Settings (Hosti sätted)	94
tulemuste kuvamine	42	Jäätmekäitus	123
Analüüsi teostamine ja tulemuste kuvamine	34	Kasseti QIAstat-Dx kirjeldus	18
Analüüsi teostamise protseduur	35	Kasutajaprofiilide määramine	66
Analüüsi tühistamine	41	Kasutajate haldamine	63
Analüüsideside haldamine	70	analüüsi statistika	68
Saadaolevate analüüsideside haldamine	70	analüüsideside määramine	67
		kasutajaprofiilid	63
		Kasutajaprofiilide määramine	66
		Kasutajate lisamine	68
		Kasutajate loendi avamine ja haldamine	65

Kasutajate lisamine	68	Results Upload Settings (Tulemuste üleslaadimise sätted)	94, 95
Kasutajate loendi avamine ja haldamine	65	Saadaolevate analüüside haldamine	70
Kasutuspiirangud	8	Uute analüüside importimine	73
Katsetatud printerite loend	121	Safety information symbols	15
Kontrollid		Seadme QlAsphere Base sätted	77
nurjunud kontrollid	46	Sihtotstarve	8
Kontrollid.		Sissejuhatus	6
läbinud kontrollid	46	Sisselogimiskuva	57
Leht Module status (Mooduli olek)	55	väljalogimine	59
Lisad	117	Süsteemi funktsioonid	
Märkus	9	Analüsaatori QlAstat-Dx Analyzer 1.0 süsteemi olek	91
Menüü Options (Valikud)	60	Analüsaatori QlAstat-Dx Analyzer konfigureerimine	74
Mõisted	130	Analüüside haldamine	70
Mooduli olekud, mida võidakse kuvada olekukastides	55	Ekraanisäästja kasutajate haldamine	63
Network Share (Ühisvõrgukoht)	84	Menüü Options (Valikud)	60
Nõuded	20	parooli muutmine	90
Ohutus	9	Põhikuva	53
Ohutusteabe		Sisselogimiskuva	57
õige kasutamine	10	Väljalülitamine	92
Ohutusteave.		Süsteemi funktsioonid ja valikud	53
Jäätmekäitlus	13	Süsteemi kirjeldus	16
Tähised	14	Süsteemi konfigureerimine	
Ohutusteave.		HIS/LIS-i sätted	77
Bioohutus	12	printerit installimine Etherneti kaudu	117
Elektriohutus	11	printerit installimine USB kaudu	117
Kemikaaliohutus	11	Printeri sätted	81
Transportimise ettevaatusabinõud	11	Regioonisätted	74
Õige paberiformaadi valimine.	121	Süsteemi logi	86
Order Settings (Tellimuse sätted)	94, 95	süsteemi uuendamine	87
Otsingu tulemused	50	süsteemi varundamine	88
Paigaldamistoimingud	20	üldsätted	79
Paroolid	90	Versiooniinfo	86
Paroolide muutmine	90	Võrgusätted	82
Põhikuva	53	Süsteemi logi	86
Olekuriba Module (Moodul)	54	Täiendavate analüüsimoodulite installimine	27
Olekuriba Üldine	54	Tarkvara litsentsileping	125
Riba Peamenüü	56	Teave selle kasutusjuhendi kohta	6
Sisuväli	57	Tehniline abi	7
Põhimõtted	7	Tehnilised andmed	116
Printeri installimine Etherneti kaudu	117	elektromagnetiline ühilduvus	116
Printeri installimine USB kaudu	117	mehaanika andmed ja riistvara funktsioonid	116
Printeri lisamise kuva	119	Töötingimused	116
Printeri sätted	81	Transporditingimused	116
Printeridraiveri valimine.	120		
Regioonisätted	74		
Keel	75		
Kellaeg	75		
Kuupäev	75		
Result Upload (Tulemuse üleslaadimine)	94		

Test Orders (Analüüside tellimused)	94, 95	Analüüsi tulemise automaatne	
Tõrked ja hoiatusteated	112	üleslaadimine hosti	100
Tõrkeotsing	109	Analüüsi tulemise käsitsi üleslaadimine	
Riistvara tõrked	109	hosti	102
Tarkvara tõrked	109	Analüüsi tulemise üleslaadimine hosti	100
Tõrked ja hoiatusteated	112	HIS/LIS-süsteemiga andmevahetuse	
Tulemuste arhiivimine	60	aktiveerimine ja konfigureerimine	93
Tulemuste kuvamine	42	Hosti ühenduse tõrkeotsing	103
amplifitseerimise kõverad	43	tulemuste kuva Summary (Kokkuvõte)	100
analüüsi detailid	46	Ühisvõrgukoha sätted	85
Eelnevad analüüsid	48	Üldine kirjeldus	16
lineaarne mõõtkava	45	Üldine teave	7
logaritmiline mõõtkava	45	Üldsätted	79
otsingu tulemused	50	automaatne väljalogimine	80
sulamiskõverad	45	Exclude Modules (Välista moodulid)	81
tulemuste eksportimine USB draivile	51	Küsi parooli	80
tulemuste printimine	51	Patient ID Mandatory (Patsiendi ID on	
Vahekaart CONTROLS (Kontrollid)	44	kohustuslik)	80
Vahekaart PATHOGENS		Prefer Patient ID Bar Code (Eelista	
(Haigustekitajad)	44, 46	patsiendi ID vöökoodi)	80
võimalikud tulemused	49	Prefer Sample ID Bar Code (Eelista proovi	
Ühenduvus HIS/LIS-süsteemiga	93	ID vöökoodi)	80
Analüsaatori QIAstat-Dx Analyzer 1.0		Restore Factory Default (Taasta tehase	
konfigureerimine analüüsi tulemise		vaikesätted)	81
automaatseks üleslaadimiseks hosti	100	Sample ID Mandatory (Proovi ID on	
Analüsaatori QIAstat-Dx Analyzer 1.0		kohustuslik)	80
konfigureerimine analüüsi tulemise		Use Patient ID (Kasuta patsiendi ID-d)	80
käsitsi üleslaadimiseks hosti	102	User Access Control (Kasutaja ligipääsu	
Analüsaatori QIAstat-Dx Analyzer 1.0		kontroll)	80
konfigureerimine hosti ühendusega	96	User Access Control (Kasutaja ligipääsu	
Analüüsi nime konfigureerimine	96	kontroll)	80
Analüüsi tegemine analüüsi tellimuse		Uute analüüside importimine	73
alusel	97	Vastavustunnistus	122
Analüüsi tellimuse loomine hosti		Vastutussäte	124
ühendusega	96	Võrgusätted	82, 84

Dokumendi muudatuste ajalugu

Kuupäev	Muudatused
Redaktsioon 1 HB-2636-001 04.2019	Esmane väljalase. Kasutamiseks tarkvaraversiooniga 1.2.x või uuemaga.
Redaktsioon 2 HB-2636-002 06.2020	Lisati lõigud andmeturbe ja USB-mäluseadme kasutamise; analüsaatori QIAstat-Dx Analyzer tarkvara; tarkvara esmase seadistamise; toetuspaketi loomise; tulemuste arhiveerimise; süsteemi uuendamise; silumise logimise; ning printeri installimise ja seadistamise kohta. Lisati viide dokumendile <i>QIAstat-Dx Analyzer 1.0 Printer Setup Guide</i> . Kasutamiseks tarkvaraversiooniga 1.3.x või uuemaga.
Redaktsioon 3 HB-2636-003 01/2021	Lisati lõigud seadme QIASphere sätete kohta; ühisvõrgukohtade sätete kohta; analüüsimooduli oleku lehe kohta; epidemioloogia aruande loomise kohta ja süsteemi varundamise kohta. Uuendati jooniseid 30, 33, 34, 44, 61–72, 75 ja 76, et need kajastaksid uuendatud funktsioone. Uuendati tabelid analüüsise haldamise valikutega, olemasolevate regioonisätetega, olemasolevate üldsätetega ja HIS-/LIS-süsteemi sätetega. Lisati uus tõrkeotsingu protseduur juhuks, kui nupud System Update (Süsteemi uuendamine) ja System Backup (Süsteemi varundamine) pole aktiivsed. Kasutamiseks tarkvaraversiooniga 1.4.x või uuemaga.

See leht on teadlikult tühjaks jäetud.

Kaubamärgid: QIAGEN[®], Sample to Insight[®], QIAstat-Dx[®], DiagCORE[®] (QIAGEN Group); ACGIH[®] (American Conference of Government Industrial Hygienists, Inc.); Brother[®] (Brother Industries, Ltd); Clinical and Laboratory Standards Institute[®] (Clinical Laboratory and Standards Institute, Inc.); Windows[®] (Microsoft Corporation); OSHA[®] (Occupational Safety and Health Administration, U.S. Dept. of Labor); PostScript[®] (Adobe, Inc.); HP[®], LaserJet[®], OfficeJet[®] (Hewlett-Packard Development Company).

Käesolevas dokumendis kasutatud registreeritud nimetusi, kaubamärke jne ei arvestata seaduse poolt mittekaitstuks, ka juhul kui need pole kaubamärkidena tähistatud. PostScript[®] on kas registreeritud kaubamärk või kaubamärk Adobe Ameerika Ühendriikides ja/või teistes riikides.

HB-2636-003 01/2021 © 2020 QIAGEN. Kõik õigused on kaitstud.

Tellimine www.qiagen.com/shop | Tehniline tugi support.qiagen.com | Veebisait www.qiagen.com