

2019. április

# QIAstat-Dx<sup>®</sup> Analyzer 1.0 felhasználói kézikönyv



1. változat Az 1.2.x vagy újabb verziószámú szoftverekhez

IVD

CE

REF

9002824 (QIAstat-Dx Analyzer 1.0, teljes rendszer)

REF

9002814 (QIAstat-Dx Analytical Module)

REF

9002813 (QIAstat-Dx Operational Module)



QIAGEN GmbH, QIAGEN Strasse 1, D-40724 Hilden

# Tartalom

1	Bevezetés.....	6
	1.1 A jelen felhasználói kézikönyvről .....	6
	1.2 Általános információk .....	7
	1.2.1 Műszaki segítségnyújtás.....	7
	1.2.2 Üzletpolitikai nyilatkozat .....	8
	1.3 A QIAstat-Dx Analyzer 1.0 készülék alkalmazási területe.....	8
	1.3.1 A felhasználás korlátai .....	8
2	Biztonsági információk .....	9
	2.1 Megfelelő használat .....	10
	2.2 A QIAstat-Dx Analyzer 1.0 készülék szállításával kapcsolatos óvintézkedések ..	11
	2.3 Elektromos biztonság .....	11
	2.4 Kémiai biztonság .....	11
	2.5 Biológiai biztonság .....	12
	2.6 Hulladékkezelés .....	13
	2.7 A QIAstat-Dx Analyzer 1.0 készüléken szereplő szimbólumok.....	14
3	Általános leírás .....	15
	3.1 A rendszer leírása.....	15
	3.2 A QIAstat-Dx Analyzer 1.0 készülék leírása.....	15
	3.3 A QIAstat-Dx assay-kazetta leírása .....	17
4	Telepítési eljárások.....	19
	4.1 Elhelyezési követelmények.....	19
	4.2 A QIAstat-Dx Analyzer 1.0 kiszállítása és alkatrészei .....	20
	4.3 A QIAstat-Dx Analyzer 1.0 kicsomagolása és telepítése .....	22
	4.4 További analitikai modulok telepítése.....	26
	4.5 A QIAstat-Dx Analyzer 1.0 készülék visszacsomagolása és szállítása .....	32
5	Teszt futtatása és az eredmények megtekintése .....	33
	5.1 A QIAstat-Dx Analyzer 1.0 készülék elindítása.....	33
	5.2 A QIAstat-Dx assay-kazetta előkészítése .....	33
	5.3 A tesztfuttatás menete.....	34

5.3.1	Tesztfuttatás visszavonása .....	38
5.4	Az eredmények megtekintése .....	39
5.4.1	Amplifikációs görbék megtekintése .....	40
5.4.2	Olvadási görbék megtekintése .....	42
5.4.3	A teszt adatainak megtekintése .....	43
5.4.4	Böngészés korábbi tesztek eredményei között .....	44
5.4.5	Eredmények exportálása USB-meghajtóra .....	47
5.4.6	Eredmények nyomtatása .....	47
6	Rendszerfunkciók és -opciók .....	48
6.1	Főképernyő .....	48
6.1.1	Általános állapot sor .....	49
6.1.2	Modul állapota sáv .....	49
6.1.3	Főmenü sáv .....	50
6.1.4	Tartalomterület .....	51
6.2	Bejelentkezési képernyő .....	51
6.2.1	Kijelentkezés .....	53
6.3	Képernyővédő .....	53
6.4	Beállítások menü .....	53
6.5	Felhasználókezelés .....	54
6.5.1	A felhasználók listájához való hozzáférés és annak kezelése .....	55
6.5.2	Felhasználók hozzáadása .....	58
6.6	Assay-k kezelése .....	59
6.6.1	Elérhető assay-k kezelése .....	59
6.6.2	Új assay-k importálása .....	60
6.7	A QIAstat-Dx Analyzer 1.0 készülék konfigurálása .....	61
6.7.1	Regionális beállítások .....	61
6.7.2	Általános beállítások .....	64
6.7.3	Nyomtatóbeállítások .....	65
6.7.4	Nyomtató telepítése USB-n keresztül .....	66
6.7.5	Nyomtató telepítése Etherneten keresztül .....	66
6.7.6	beállítások .....	66

6.7.7	HIS/LIS beállítások .....	68
6.7.8	Rendszernapló .....	68
6.7.9	Műszaki napló .....	69
6.7.10	Verzióra vonatkozó információk .....	69
6.7.11	Rendszerfrissítés .....	69
6.7.12	A rendszer biztonsági mentése .....	70
6.8	Jelszó módosítása .....	72
6.9	A QIAstat-Dx Analyzer 1.0 készülék rendszerállapota .....	73
6.10	A QIAstat-Dx Analyzer 1.0 készülék kikapcsolása .....	73
7	HIS/LIS kapcsolódás .....	74
7.1	A HIS/LIS rendszerrel való kommunikáció aktiválása és konfigurálása .....	74
7.2	Az assay nevének konfigurálása .....	76
7.3	Vizsgálatkérés létrehozása központi számítógépes kapcsolódással .....	76
7.3.1	A QIAstat-Dx Analyzer 1.0 készülék konfigurálása központi számítógépes kapcsolódással .....	76
7.3.2	Teszt futtatása vizsgálatkérés alapján .....	77
7.4	Teszteredmény feltöltése a központi számítógépre .....	79
7.4.1	A QIAstat-Dx Analyzer 1.0 készülék konfigurálása a teszteredmények központi számítógépre való automatikus feltöltésére .....	79
7.4.2	Teszteredmény automatikus feltöltése a központi számítógépre .....	80
7.4.3	A QIAstat-Dx Analyzer 1.0 készülék konfigurálása a teszteredmények központi számítógépre való manuális feltöltésére .....	81
7.4.4	Teszteredmény manuális feltöltése a központi számítógépre .....	81
7.5	A központi számítógéphez való kapcsolódási hibák elhárítása .....	82
8	Karbantartás .....	83
8.1	Karbantartási feladatok .....	83
8.2	A QIAstat-Dx Analyzer 1.0 készülék felületének tisztítása .....	83
8.3	A QIAstat-Dx Analyzer 1.0 készülék felületének fertőtlenítése .....	84
8.4	A levegőszűrő cseréje .....	86
8.5	A QIAstat-Dx Analyzer 1.0 készülék javítása .....	87

---

9	Hibaelhárítás.....	88
9.1	Hardver- és szoftverhibák.....	88
9.2	Hibák és figyelmeztető üzenetek.....	90
10	Műszaki jellemzők.....	94
11	Függelék.....	96
11.1	CUPS nyomtatómeghajtó telepítése.....	96
11.2	A tesztelt nyomtatók felsorolása.....	98
11.3	Megfelelőségi nyilatkozat.....	99
11.4	Elektromos és elektronikus berendezések hulladékkezelése (WEEE).....	100
11.5	Felelősségvállalási záradék.....	101
11.6	Szoftverlicenc-megállapodás.....	102
11.7	Felelősségkizárás.....	106
11.8	Kifejezések jegyzéke.....	107
	TÁRGYMUTATÓ.....	108
	A DOKUMENTUM ÁTDOLGOZÁSI ELŐZMÉNYEI.....	111

Kérés esetén rendelkezésre bocsátjuk a jelen kézikönyv nyomtatott verzióját.

# 1 Bevezetés

Köszönjük, hogy a QIAstat-Dx® Analyzer 1.0 készüléket választotta. Bízunk benne, hogy ez a rendszer a laboratóriuma nélkülözhetetlen eleme lesz.

A jelen kézikönyv leírja, hogyan működtesse a QIAstat-Dx Analyzer 1.0 készüléket az 1.2 vagy magasabb verziószámú szoftverrel. Fontos, hogy a QIAstat-Dx Analyzer 1.0 használata előtt figyelmesen olvassa el ezt a kézikönyvet, különös tekintettel a biztonsági információkra. A felhasználói kézikönyvben foglalt utasításokat és biztonsági információkat pontosan be kell tartani a készülék biztonságos működése és biztonságos állapotának megőrzése érdekében.

**Megjegyzés:** Az ebben a felhasználói kézikönyvben bemutatott ábrák csak példaként szolgálnak, és az egyes assay-eknél eltérőek lehetnek.

## 1.1 A jelen felhasználói kézikönyvről

A jelen felhasználói kézikönyv az alábbi fejezetekben foglalja össze a QIAstat-Dx Analyzer 1.0 készülékkel kapcsolatos információkat:

- Bevezetés
- Biztonsági információk
- Általános leírás
- Telepítési eljárások
- Teszt futtatása és az eredmények megtekintése
- Rendszerfunkciók és -opciók
- HIS/LIS kapcsolódás
- Karbantartás
- Hibaelhárítás
- Műszaki jellemzők

A függelék az alábbi információkat foglalja magában:

- CUPS nyomtatómeghajtó telepítése
- A tesztelt nyomtatók felsorolása
- Megfelelőségi nyilatkozat
- Elektromos és elektronikus berendezések hulladékkezelése (WEEE)
- Felelősségvállalási záradék

- Szoftverlicenc-megállapodás
- Felelősségkizárás
- Kifejezések jegyzéke

## 1.2 Általános információk

### 1.2.1 Műszaki segítségnyújtás

A QIAGEN vállalatnál büszkék vagyunk az általunk nyújtott műszaki segítségnyújtás elérhetőségére és minőségére. Műszaki ügyfélszolgálati részlegeinken a molekuláris biológia, illetve a QIAGEN® termékek használata terén kiterjedt gyakorlati és elméleti ismeretekkel rendelkező, tapasztalt kutató szakemberek dolgoznak. Ha bármilyen kérdése merülne fel, vagy nehézségei támadnak a QIAstat-Dx Analyzer 1.0 készülékkel vagy általában valamilyen QIAGEN termékkel kapcsolatban, kérjük, vegye fel a kapcsolatot velünk.

A QIAGEN felhasználók köre az egyik fő információforrás termékeink haladó szintű vagy speciális felhasználása tekintetében. A felhasználók által biztosított információk hasznosnak bizonyulnak más kutató szakemberek számára éppúgy, mint a QIAGEN kutatói számára. Ezért arra bátorítjuk felhasználóinkat, hogy a termékek teljesítményével vagy új alkalmazásaival és technikáival kapcsolatos minden javaslatukat osszák meg velünk.

Műszaki segítséget a QIAGEN műszaki ügyfélszolgálatánál kérhet.

Honlap: [support.qiagen.com](http://support.qiagen.com)

Ha működési hiba miatt lép kapcsolatba a QIAGEN műszaki ügyfélszolgálattal, kérjük, készítse elő az alábbi információkat:

- A QIAstat-Dx Analyzer 1.0 készülék sorozatszám, típusa és verziója
- Hibakód (ha van)
- A hiba első jelentkezésének ideje
- A hiba fellépésének gyakorisága (pl. időszakos vagy állandó hiba)
- Fényképfelvétel a hibáról, ha lehetséges
- A naplófájlok másolata

## 1.2.2 Üzletpolitikai nyilatkozat

A QIAGEN üzletpolitikájának része, hogy amint új technikák és összetevők állnak rendelkezésre, fejleszti a termékeit. A QIAGEN fenntartja a jogot, hogy bármikor módosítsa a műszaki jellemzőket. Arra törekszünk, hogy hasznos és megfelelő dokumentációval szolgáljunk Önnek, ezért nagyra értékeljük, ha megosztja velünk az ezzel a felhasználói kézikönyvvel kapcsolatos véleményét, megjegyzéseit. Kérjük, lépjen kapcsolatba a QIAGEN műszaki ügyfélszolgálatával.

## 1.3 A QIAstat-Dx Analyzer 1.0 készülék alkalmazási területe

A QIAstat-Dx Analyzer 1.0 diagnosztikai eredményeket adó in vitro diagnosztikai készülék. A molekuláris diagnosztikai QIAstat-Dx kazettával működő, valós idejű PCR-alapú analitikai folyamat minden lépése teljes mértékben automatizált.

A QIAstat-Dx Analyzer 1.0 készülék kizárólag szakemberek általi használatra készült, öntesztelésre nem alkalmas.

### 1.3.1 A felhasználás korlátai

- A QIAstat-Dx Analyzer 1.0 készülék kizárólag a QIAstat-Dx assay-kazettákkal, a jelen felhasználói kézikönyvben és a QIAstat-Dx assay-kazetták használati útmutatójában foglaltaknak megfelelően használható.
- A QIAstat-Dx Analyzer 1.0 készülék csatlakoztatása során kizárólag a rendszerhez kapott vezetékeket használja.
- A karbantartási és javítási feladatok elvégzésére kizárólag a QIAGEN által felhatalmazott személyek jogosultak.
- A QIAstat-Dx Analyzer 1.0 készüléket a működtetéshez vízszintes, ferde szög és dőlés nélküli sík felületen kell elhelyezni.
- A QIAstat-Dx assay-kazettákat nem szabad újra felhasználni, ha egyszer már felhasználták őket, vagy ha egy korábbi futtatás során hiba lépett fel, vagy nem lehetett befejezni a futtatást.
- A megfelelő szellőzés biztosítása érdekében a QIAstat-Dx Analyzer 1.0 készülék minden oldalán legalább 10 cm szabad helyet kell hagyni.
- Gondoskodjon róla, hogy a QIAstat-Dx Analyzer 1.0 készülék ne legyen légkondicionáló nyílások és hőcserélők közelében.
- Teszt futtatása közben ne mozgassa a készüléket.
- Futtatás közben ne módosítsa a rendszer konfigurációját.
- Ne emelje meg vagy mozgassa a QIAstat-Dx Analyzer 1.0 készüléket az érintőképernyőjénél fogva.



## 2 Biztonsági információk

Fontos, hogy a QIAstat-Dx Analyzer 1.0 használata előtt figyelmesen olvassa el ezt a kézikönyvet, különös tekintettel a biztonsági információkra. A felhasználói kézikönyvben foglalt utasításokat és biztonsági információkat pontosan be kell tartani a készülék biztonságos működése és biztonságos állapotának megőrzése érdekében.

A felhasználói kézikönyvben a megfelelő helyeken egyértelműen jeleztük azokat a lehetséges kockázatokat, amelyek veszélyeztethetik a felhasználót, vagy kárt tehetnek a készülékben.

Ha a berendezést a gyártó által meghatározottól eltérő módon használják, a berendezés által nyújtott védelem károsodhat.

A biztonsági információk alábbi típusai szerepelnek a *QIAstat-Dx Analyzer 1.0 felhasználói kézikönyvben*.

<b>VIGYÁZAT</b> 	A <b>VIGYÁZAT</b> kifejezéssel azokról a helyzetekről tájékoztatjuk, amelyek Ön vagy más emberek <b>személyi sérüléséhez</b> vezethetnek.  Ezen körülmények részletei egy ehhez hasonló szövegdobozban szerepelnek.
--	---

<b>FIGYELEM</b> 	A <b>FIGYELEM</b> kifejezéssel azokról a helyzetekről tájékoztatjuk, amelyek a <b>készülék vagy más eszköz károsodásához</b> vezethetnek.  Ezen körülmények részletei egy ehhez hasonló szövegdobozban szerepelnek.
--	---

<b>FONTOS</b>	A <b>FONTOS</b> felirat olyan információk kiemelésére szolgál, amelyek nélkülözhetetlenek a rendszer optimális működtetéséhez vagy egy feladat végrehajtásához.
---------------	---

<b>Megjegyzés</b>	A <b>Megjegyzés</b> felirat konkrét eseteket vagy feladatokat magyarázó, illetve tisztázó információkat jelöl.
-------------------	--

A jelen kézikönyvben szereplő útmutatás a felhasználó országában érvényben lévő biztonsági követelmények kiegészítésére szolgál, nem pedig azok felülírására.

## 2.1 Megfelelő használat

A QIAstat-Dx Analyzer 1.0 készüléket a jelen felhasználói kézikönyvben foglaltaknak megfelelően használja. A QIAstat-Dx Analyzer 1.0 készülék használata előtt feltétlenül ajánlott alaposan átolvasni és megismerni a használatra vonatkozó utasításokat.

- Minden, a QIAstat-Dx Analyzer 1.0 készüléken szereplő vagy azzal együtt szállított biztonsági utasítást be kell tartani.
- A QIAstat-Dx Analyzer 1.0 készülék helytelen használata, valamint a telepítés és a karbantartás során elkövetett hibák személyi sérülésekhez vagy a QIAstat-Dx Analyzer 1.0 készülék károsodásához vezethetnek.
- A QIAstat-Dx Analyzer 1.0 készüléket kizárólag megfelelően képzett és vonatkozó képzésben részesült egészségügyi szakemberek működtethetik.
- A QIAstat-Dx Analyzer 1.0 készülék szervizelését kizárólag a QIAGEN erre felhatalmazott képviselői végezhetik.
- Ne használja a QIAstat-Dx Analyzer 1.0 készüléket az alkalmazási területén kívül eső veszélyes környezetben.
- Kövesse a szervezeténél érvényben lévő, a hiteles felügyeletre vonatkozó kiberbiztonsági előírásokat.

<p><b>VIGYÁZAT / FIGYELEM</b></p> 	<p><b>Személyi sérülés és anyagi kár kockázata</b></p> <p>Ne nyissa fel a QIAstat-Dx Analyzer 1.0 készülék burkolatát. A QIAstat-Dx Analyzer 1.0 készülék burkolata egyaránt szolgálja a kezelő védelmét, és biztosítja a QIAstat-Dx Analyzer 1.0 készülék megfelelő működését. A QIAstat-Dx Analyzer 1.0 készülék burkolat nélküli működtetése elektromos veszélyt okozhat, és a QIAstat-Dx Analyzer 1.0 készülék hibás működéséhez vezethet.</p>
---	--

<p><b>VIGYÁZAT / FIGYELEM</b></p> 	<p><b>Személyi sérülés és anyagi kár kockázata</b></p> <p>Legyen körültekintő, amikor a kazettabehelyező nyílás fedele lecsukódik, hogy elkerülje a személyi sérülést, mint például az ujjak becsípődését.</p>
---	--

## 2.2 A QIAstat-Dx Analyzer 1.0 készülék szállításával kapcsolatos óvintézkedések

<b>VIGYÁZAT / FIGYELEM</b> 	<b>Személyi sérülés és anyagi kár kockázata</b> A QIAstat-Dx Analyzer 1.0 nehéz berendezés. A személyi sérülések és az anyagi kár elkerülése érdekében óvatosan járjon el a QIAstat-Dx Analyzer 1.0 készülék felemelése során, és használjon megfelelő emelési módszereket.
---	--

## 2.3 Elektromos biztonság

Tartsa be a villamos berendezésekre vonatkozó összes általános biztonsági óvintézkedést.

Karbantartás előtt a hálózati tápvezetékét ki kell húzni a csatlakozóaljzathoz.

<b>VIGYÁZAT</b> 	<b>Elektromos veszély</b> A QIAstat-Dx Analyzer 1.0 készülékben életveszélyes feszültség van. Ne nyissa fel a QIAstat-Dx Analyzer 1.0 készülék burkolatát. A hálózati tápvezetékét védővezetővel (földeléssel/testeléssel) ellátott csatlakozóaljzathoz kell csatlakoztatni. Se a kapcsolókat, se a tápvezetéseket ne érintse meg nedves kézzel. Ne használja a készüléket az előírtól eltérő elektromos feltételek mellett.
--	--

## 2.4 Kémiai biztonság

A kazettában előforduló anyagokra vonatkozó biztonsági adatlapokat (Safety Data Sheets, SDS) a QIAGEN kérésre a rendelkezésére bocsátja.

A használt QIAstat-Dx assay-kazetták ártalmatlanítása során figyelembe kell venni az összes vonatkozó országos és helyi egészségügyi és biztonsági előírást és jogszabályt.

<b>VIGYÁZAT</b> 	<b>Veszélyes vegyi anyagok</b> A kazetta burkolatának sérülése vegyi anyagok szivárgásához vezethet. A QIAstat-Dx assay-kazettákban használt egyes anyagok veszélyesek lehetnek, vagy veszélyforrássá válhatnak. Mindig viseljen védőszemüveget, kesztyűt és laboratóriumi köpenyt.
--	--

<b>FIGYELEM</b> 	<b>A QIAstat-Dx Analyzer 1.0 készülék károsodásának kockázata</b> Ügyeljen rá, hogy ne kerüljenek vegyi anyagok vagy más folyadékok a QIAstat-Dx Analyzer 1.0 készülékbe vagy a készülékből a környezetbe. Folyadékok okozta károsodás esetén a jótállás érvényét veszti.
--	--

## 2.5 Biológiai biztonság

A QIAstat-Dx Analyzer 1.0 készülék és kazettái önmagukban nem tartalmaznak biológiai veszélyforrást jelentő anyagokat. A biológiai forrásokból származó anyagokat tartalmazó mintákat és reagenseket azonban általános szabályként potenciálisan biológiailag veszélyesként kell kezelni és ártalmatlanítani. Biztonságos laboratóriumi eljárásokat alkalmazzon, például a Centers for Disease Control and Prevention (Betegség-ellenőrzési és -megelőzési Központ) és a National Institutes of Health (Nemzeti Egészségügyi Intézetek) által kiadott, *Biosafety in Microbiological and Biomedical Laboratories* (Biológiai biztonság mikrobiológiai és orvosbiológiai laboratóriumokban) című kiadványban szereplő előírásokat követve ([www.cdc.gov/od/ohs/biosfty/biosfty.htm](http://www.cdc.gov/od/ohs/biosfty/biosfty.htm)).

A QIAstat-Dx Analyzer 1.0 készülékkel vizsgált minták fertőző anyagokat tartalmazhatnak. A felhasználóknak tisztában kell lenniük ezen anyagok egészségügyi kockázatával, és az ilyen típusú mintákat a vonatkozó biztonsági előírások betartásával kell kezelni, tárolni és ártalmatlanítani. A reagensek és minták kezelése során egyéni védőfelszerelést és eldobható hintőpormentes kesztyűt kell viselni, a használatot követően pedig alaposan kezet kell mosni.

Mindig tartsa be a vonatkozó irányelvekben szereplő biztonsági óvintézkedéseket, például a Clinical and Laboratory Standards Institute® (CLSI, Klinikai és Laboratóriumi Minősítő Intézet) által kiadott, *Protection of Laboratory Workers from Occupationally Acquired Infections, Approved Guideline (M29)* (A laboratóriumi dolgozók foglalkozás során bekövetkezett fertőzésekkel szembeni védelme, M29-es jóváhagyott irányelv) című dokumentumban megfogalmazott intézkedéseket, vagy az alábbi hatóságok előírásait:

- OSHA®: Occupational Safety and Health Administration (Munkavédelmi és Munkaegészségügyi Hivatal, Amerikai Egyesült Államok)
- ACGIH®: American Conference of Government Industrial Hygienists (Amerikai Kormányzati Iparhigiénikusok Konferenciája, Amerikai Egyesült Államok)
- COSHH: Control of Substances Hazardous to Health (Egészségre Ártalmas Anyagok Ellenőrzése, Egyesült Királyság)

Fokozott figyelemmel kezelje a mintákat és a QIAstat-Dx assay-kazettákat, hogy elkerülje a QIAstat-Dx Analyzer 1.0 készülék és a munkaterület szennyeződését. Szennyeződés esetén (pl. egy kazetta szivárgásakor) tisztítsa meg és fertőtlenítsen az érintett területet és a QIAstat-Dx Analyzer készüléket (lásd 7. fejezet).

<p><b>VIGYÁZAT</b></p> 	<p><b>Biológiai veszély</b></p> <p>Fokozott figyelem szükséges a fertőző mintákat tartalmazó QIAstat-Dx assay-kazetták QIAstat-Dx Analyzer 1.0 készülékbe való behelyezése, és onnan való eltávolítása során. A kazetta eltörése a QIAstat-Dx Analyzer 1.0 készülék és a környező terület szennyeződéséhez vezethet.</p> <p>Minden QIAstat-Dx assay-kazettát úgy kell kezelni, mintha potenciális fertőzésforrást tartalmazna.</p>
--	--

<p><b>FIGYELEM</b></p> 	<p><b>Szennyeződés kockázata</b></p> <p>A törött vagy láthatóan sérült QIAstat-Dx assay-kazettából származó szennyeződések azonnal meg kell fékezni, majd meg kell tisztítani a területet. Még akkor is, ha nem fertőző a kazetta tartalma, a normál munkafolyamat során szétterjedhetnek az anyagok, és a későbbi analitikai mérések szennyezésével álpozitív eredményekhez vezethetnek.</p>
--	---

A QIAstat-Dx Analyzer 1.0 készülék tisztítására és fertőtlenítésére vonatkozó információkat lásd a 8.2., valamint a 8.3. szakaszban.











## 2.6 Hulladékkezelés

A használt QIAstat-Dx assay-kazetták és műanyag alkatrészek veszélyes vegyi anyagokat vagy fertőző anyagokat tartalmazhatnak. Az ilyen típusú hulladékok gyűjtése és ártalmatlanítása során figyelembe kell venni az összes vonatkozó országos és helyi egészségügyi és biztonsági előírást és jogszabályt.

Az elektromos és elektronikus berendezések hulladékainak (waste electrical and electronic equipment, WEEE) kezelésével kapcsolatban lásd Függelék, 11.4.

## 2.7 A QIAstat-Dx Analyzer 1.0 készüléken szereplő szimbólumok

A QIAstat-Dx Analyzer 1.0 készüléken és/vagy a QIAstat-Dx assay-kazettákon az alábbi szimbólumok láthatók.

Szimbólum	Elhelyezkedés	Leírás
	A készülék hátulján található típus tábla	Európában alkalmazott CE-jelölés
	A készülék hátulján található típus tábla	A TÜV SÜD által bevizsgált termékeket jelző TÜV-jelölés
	A készülék hátulján található típus tábla	Az IECEE tagállamokban alkalmazott CB-jelölés
	A készülék hátulján található típus tábla	Kínában alkalmazott RoHS-jelölés (bizonyos veszélyes anyagok elektromos és elektronikus berendezésekben történő alkalmazásának korlátozása)
	A készülék hátulján található típus tábla	FIGYELEM Veszély – személyi sérülés és anyagi kár kockázata
	A készülék hátulján található típus tábla	Európában alkalmazott jelölés az elektromos és elektronikai berendezések hulladékaira vonatkozóan
	A készülék hátulján található típus tábla	Hivatalos gyártó
	A készülék hátulján található típus tábla	In vitro diagnosztikai alkalmazásra szolgáló orvosi eszköz
	A készülék hátulján található típus tábla	Katalógusszám
	A készülék hátulján található típus tábla	Sorozatszám

## 3 Általános leírás

### 3.1 A rendszer leírása

A QIAstat-Dx Analyzer 1.0 készülék a QIAstat-Dx assay-kazetták használatával kórokozók nukleinsavának valós idejű PCR-rel végzett azonosítására szolgál humán biológiai mintákból. A QIAstat-Dx Analyzer 1.0 készülék és a hozzá tartozó kazetták olyan zárt rendszert alkotnak, amely alkalmas a minta-előkészítésre, valamint a kórokozók nukleinsavának kimutatására és azonosítására kezelői beavatkozás nélkül. A mintákat egy QIAstat-Dx assay-kazettába kell betölteni, amely tartalmazza a nukleinsavak mintából való izolálásához és amplifikációjához szükséges összes reagenst. A detektált valós idejű amplifikációs jeleket a beépített szoftver értelmezi, majd megjeleníti egy jól átlátható kezelőfelületen.

### 3.2 A QIAstat-Dx Analyzer 1.0 készülék leírása

A QIAstat-Dx Analyzer 1.0 készülék egy operatív modulból és 1 vagy több (akár 4 db) analitikai modulból áll. Az operatív modul elemei az analitikai modulhoz való kapcsolódásra és a QIAstat-Dx Analyzer 1.0 készülék felhasználó általi működtetésére szolgálnak. Az analitikai modul a minták vizsgálatához és elemzéséhez szükséges hardvert és szoftvert tartalmazza.

A QIAstat-Dx Analyzer 1.0 készülék az alábbi egységekből áll:

- Érintőképernyő a QIAstat-Dx Analyzer 1.0 készülék működtetéséhez
- Vonalkódolvasó a minták, betegek és QIAstat-Dx assay-kazetták azonosításához
- USB-portok az assay-k és a rendszer frissítéséhez, dokumentumok exportjához és nyomtatóhoz való csatlakoztatáshoz (egy elöl, három hátul)
- Kazettabehelyező nyílás a QIAstat-Dx assay-kazetták QIAstat-Dx Analyzer 1.0 készülékbe való behelyezéséhez
- Ethernet-csatlakozó hálózati kapcsolat kialakításához

Az 1. és 2. ábra a QIAstat-Dx Analyzer 1.0 készülék különböző elemeinek elhelyezkedését mutatja.

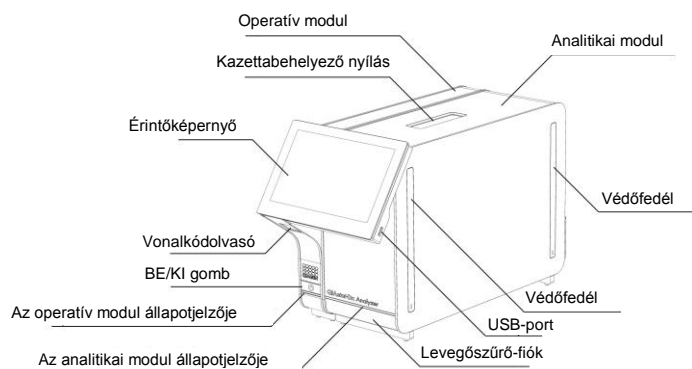

**1. ábra: A QIAstat-Dx Analyzer 1.0 készülék előnézetben.** Az operatív modul a bal, az analitikai modul a jobb oldalon található.

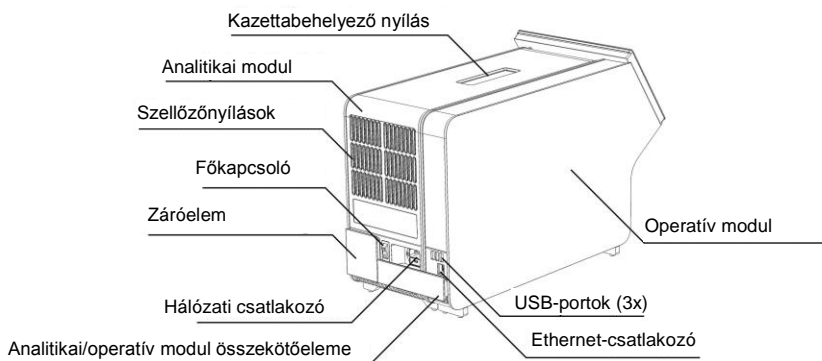

**2. ábra: A QIAstat-Dx Analyzer 1.0 készülék hátulnézetben.** Az operatív modul a jobb, az analitikai modul a bal oldalon található.



### 3.3 A QIAstat-Dx assay-kazetta leírása

A QIAstat-Dx assay-kazetta egyszer használatos műanyag eszköz, amely lehetővé teszi a molekuláris assay-k teljesen automatizált végrehajtását. A QIAstat-Dx assay-kazetta fő jellemzői a következők: többféle mintatípussal használható (pl. folyadékok, tamponminták), a vizsgálathoz szükséges, előre betöltött reagenseket hermetikusan elzárva tárolja, és beavatkozás nélküli működést tesz lehetővé. A minta-előkészítés és az assay minden lépése a QIAstat-Dx assay-kazettán belül zajlik.

A teszt teljes végrehajtásához szükséges valamennyi reagens előre be van töltve a QIAstat-Dx assay-kazetta különálló, zárt részeibe. A felhasználónak nem kell a reagensekkel dolgoznia, illetve nem kerül velük közvetlen kapcsolatba. A reagensek kezelése a vizsgálat teljes időtartama alatt az analitikai modulban, pneumatikusan vezérelt mikrofolyadékok segítségével történik, így a reagensek nem érintkeznek a QIAstat-Dx Analyzer 1.0 készülék vezérlőrendszerével. A QIAstat-Dx Analyzer 1.0 készülék levegőszűrőkkel szűri mind a bejövő, mind a kiáramló levegőt, további védelmet biztosítva ezzel a környezet számára. A vizsgálatot követően a QIAstat-Dx assay-kazetta hermetikusan lezárva marad, nagymértékben megkönnyítve ezzel a biztonságos ártalmatlanítást.

A QIAstat-Dx assay-kazettán belül a minták és folyadékok pneumatikusan vezérelt automatikus lépések sorozatával, a szállítókamrán keresztül jutnak a kívánt helyre. Miután behelyezte a QIAstat-Dx assay-kazettát a QIAstat-Dx Analyzer 1.0 készülékbe, a rendszer automatikusan végrehajtja az alábbi assay lépéseket:

- A belső kontroll újraszuszpendálása
- A sejtek mechanikus és/vagy vegyi úton történő lízise
- Membránalapú nukleinsav-tisztítás
- A tisztított nukleinsav liofilizált mesterkeverék-reagenssel való elegyítése
- Az eluátum/mesterkeverék megadott alikvotjainak kimérése a reakciókamrákba
- A valós idejű, multiplex PCR-vizsgálat elvégzése minden reakciókamrában. A fluoreszcencia intenzitásának fokozódása jelzi a célmolekula jelenlétét; a mérés minden reakciókamrában egyedileg történik.

A kazetta és alegységeinek általános szerkezetét a 3. ábra mutatja a következő oldalon.

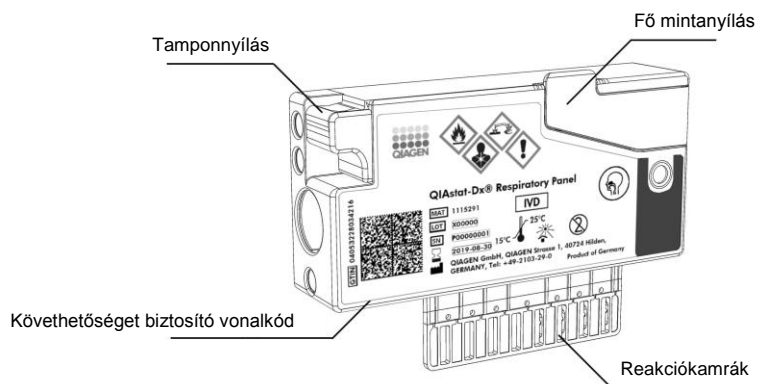

3. ábra: A QIAstat-Dx assay-kazetta jellemzői.

## 4 Telepítési eljárások

### 4.1 Elhelyezési követelmények

A QIAstat-Dx Analyzer 1.0 számára száraz és tiszta, sík munkaterületet kell választani. Ügyeljen rá, hogy ez a hely ne legyen huzatos, nedves vagy poros, továbbá hogy védett legyen a közvetlen napsugárzástól, nagy hőmérséklet-ingadozástól, hőforrásoktól, vibrációtól és elektromos interferenciától. A QIAstat-Dx Analyzer 1.0 készülék tömegére és méreteire, valamint a megfelelő működési körülményekre (hőmérséklet, páratartalom) vonatkozó adatokat lásd a 10. fejezetben. A megfelelő szellőzés, valamint a kazettabehelyező nyíláshoz, a QIAstat-Dx Analyzer 1.0 hátuljához, a főkapcsolóhoz, az ON/OFF (Be/Ki) gombhoz, a vonalkódolvasóhoz és az érintőképernyőhöz való akadálytalan hozzáférés érdekében a QIAstat-Dx Analyzer 1.0 mellett minden irányban kellő helyet kell biztosítani.

**Megjegyzés:** A QIAstat-Dx Analyzer 1.0 készülék telepítése és használata előtt olvassa el a kézikönyv 10. fejezetét, hogy megismerkedjen a QIAstat-Dx Analyzer 1.0 készülék működtetési feltételeivel.

<p><b>FIGYELEM</b></p> 	<p><b>Akadályozott szellőzés</b></p> <p>A megfelelő szellőzés érdekében a QIAstat-Dx Analyzer 1.0 készülék hátulja mögött legalább 10 cm szabad helyet kell hagyni, tilos továbbá gátolni az egység alatti szabad légáramlást.</p> <p>A készülék szellőzését biztosító réseket és nyílásokat nem szabad letakarni.</p>
--	--



<p><b>FIGYELEM</b></p> 	<p><b>Elektromágneses interferencia</b></p> <p>Ne helyezze vagy használja a QIAstat-Dx Analyzer 1.0 készüléket erős elektromágneses sugárforrások (pl. árnyékolás nélküli rádiófrekvenciás jeladók) közvetlen közelében, mert gátolhatják a megfelelő működést.</p>
--	---

## 4.2 A QIAstat-Dx Analyzer 1.0 kiszállítása és alkatrészei

A QIAstat-Dx Analyzer 1.0 szállítása két dobozban történik, melyek a beállításhoz és működtetéshez szükséges összes alkotóelemet tartalmazzák. A dobozok tartalma az alábbiakban látható:

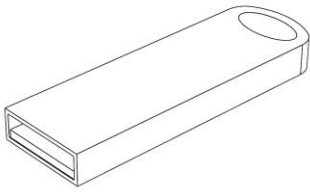
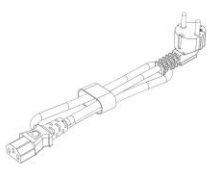
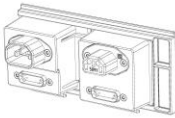
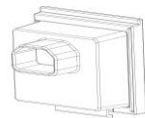
### 1. doboz tartalma:

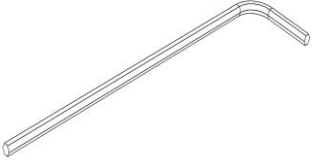
Komponens	Leírás
	1x analitikai modul
	1x USB adathordozó eszköz
	1x tápvezeték
	1x analitikai/analitikai modul összekötőeleme
	1x záróelem

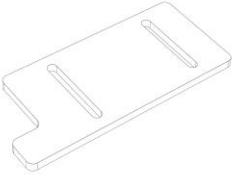
Komponens	Leírás
	1x szerelőeszköz az analitikai/operatív modulhoz
	1x bőr képernyőtisztító
	1x védőfedél-eltávolító eszköz

## 2. doboz tartalma:

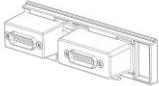
Komponens	Leírás
	1x operatív modul
	1x analitikai/operatív modul összekötőelem

### 4.3 A QIAstat-Dx Analyzer 1.0 kicsomagolása és telepítése

Az alábbi lépések elvégzésével óvatosan csomagolja ki a QIAstat-Dx Analyzer 1.0 készüléket:

1. Vegye ki az analitikai modult a szállítódobozból, és helyezze sík felületre. Távolítsa el az analitikai modulon található habszivacsdarabokat.

**Megjegyzés:** Az analitikai modul emelése és kezelése minden esetben két kézzel az aljánál fogva, az 4. ábrán látható módon történjen.

<p><b>VIGYÁZAT / FIGYELEM</b></p> 	<p><b>Személyi sérülés és anyagi kár kockázata</b></p> <p>A QIAstat-Dx Analyzer 1.0 nehéz berendezés. A személyi sérülések és az anyagi kár elkerülése érdekében óvatosan járjon el a QIAstat-Dx Analyzer 1.0 készülék felemelése során, és használjon megfelelő emelési módszereket.</p>
---	---

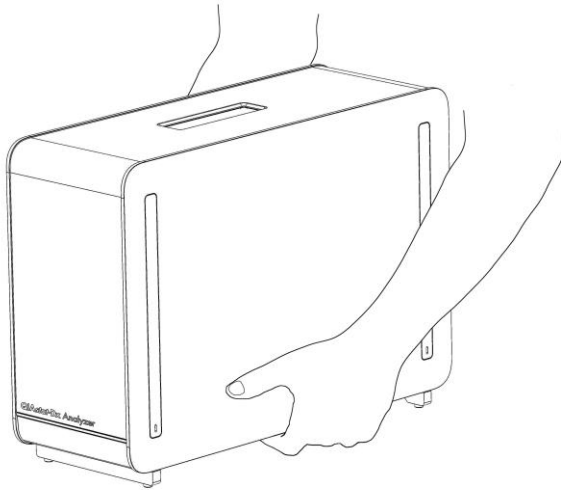

**4. ábra: Az analitikai modul megfelelő kezelése.**

2. A QIAstat-Dx Analyzer 1.0 készülékkel szállított védőfedél-eltávolító eszköz segítségével távolítsa el az analitikai modul oldaláról a védőfedeleket (5. ábra, a következő oldalon).

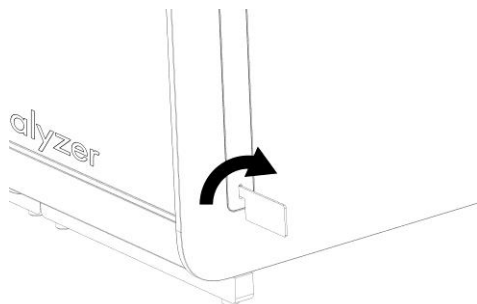

5. ábra: A védőfedelek eltávolítása.

3. Vegye ki az operatív modult a szállítódobozból, és csatlakoztassa az analitikai modul bal oldalához. A QIAstat-Dx Analyzer 1.0 készülékkel szállított analitikai/operatív modul szerelőeszköz segítségével szorítsa meg a csavarokat (6. ábra).

<b>FIGYELEM</b>	<b>Mechanikai sérülés kockázata</b>
	Ne hagyja az operatív modult támaszték nélkül vagy az érintőképernyőre fordítva, mert károsodhat az érintőképernyő.

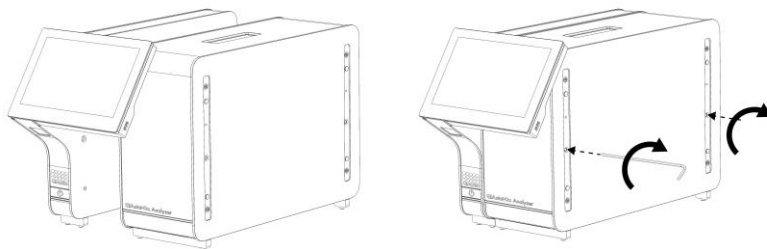

6. ábra: Az operatív modul csatlakoztatása az analitikai modulhoz.

4. Helyezze vissza az analitikai modul oldalára a védőfedeleket (7. ábra, a következő oldalon).

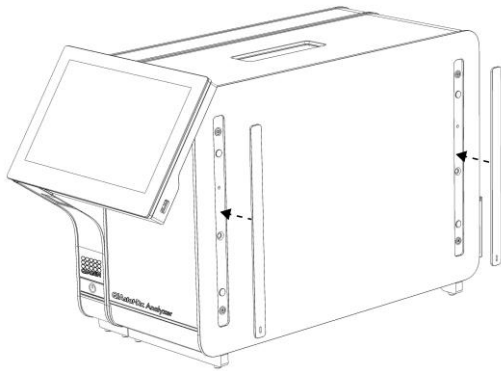

**7. ábra: A védőfedelek visszahelyezése.**

5. Az operatív és analitikai modul összekapcsolásához csatlakoztassa az analitikai/operatív modul összekötőelemét a QIAstat-Dx Analyzer 1.0 hátulján (8. ábra).

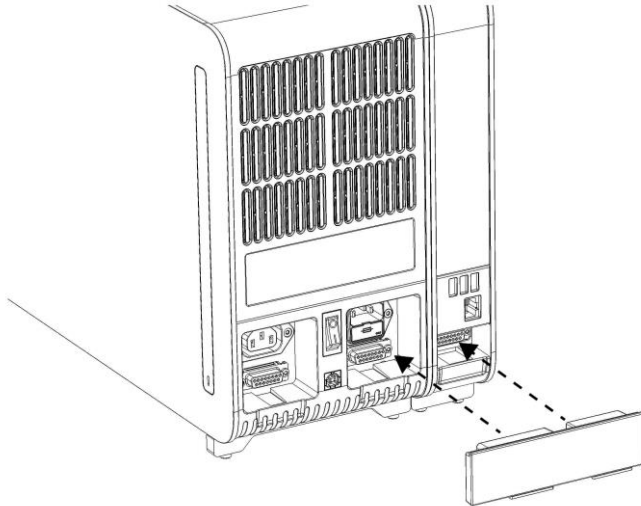

**8. ábra: Az analitikai/operatív modul összekötőelemének csatlakoztatása.**

6. Csatlakoztassa a záróelemet az analitikai modul hátuljához (9. ábra, a következő oldalon).



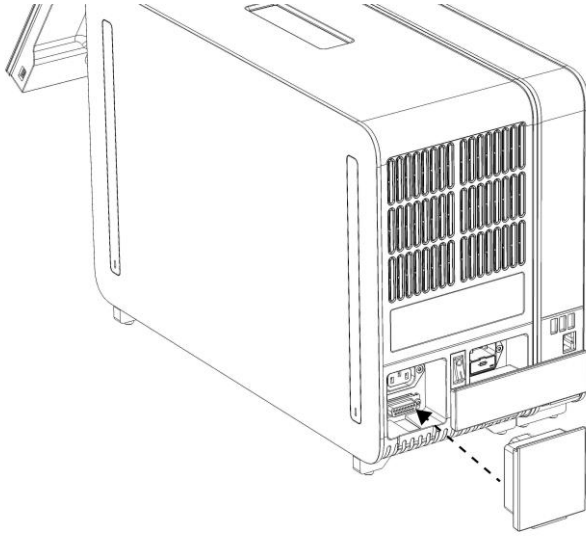

**9. ábra: A záróelem csatlakoztatása.**

7. Csatlakoztassa a QIAstat-Dx Analyzer 1.0 készülékkel szállított tápvezetékét az analitikai modul hátuljához (10. ábra).

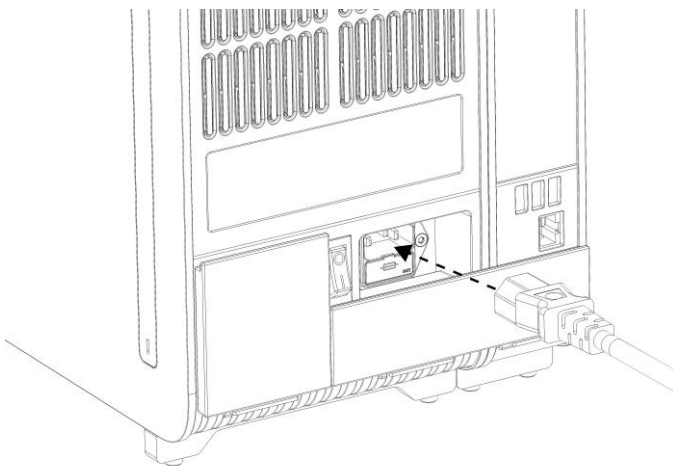

**10. ábra: A tápvezeték csatlakoztatása.**

8. Csatlakoztassa a tápvezetékét egy csatlakozóaljzatba.
9. Kapcsolja BE a készüléket: állítsa az analitikai modul hátulján található főkapcsolót az „I” pozícióba (11. ábra, a következő oldalon). Ellenőrizze, hogy az analitikai és operatív modulon található állapotjelzők kéken világítsanak-e.

**Megjegyzés:** Ha egy állapotjelző pirosan világít, az az analitikai modul hibás működését jelzi. Segítségért forduljon a QIAGEN műszaki ügyfélszolgálatához, az elérhetőségeket lásd 9. fejezet.

**Megjegyzés:** Tilos úgy elhelyezni a készüléket, hogy nehezen lehessen hozzáférni a főkapcsolójához.

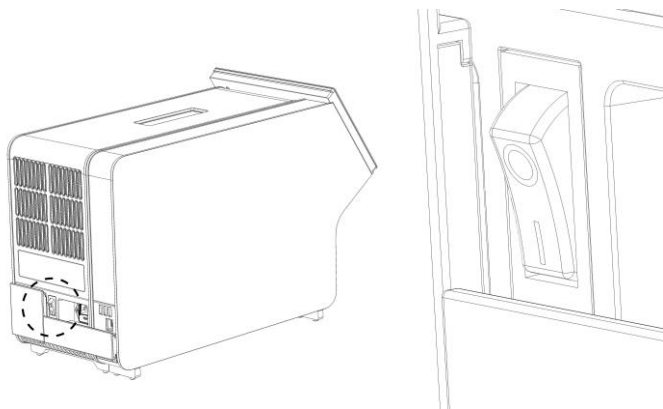

11. ábra: A főkapcsoló helye és az „I” pozícióba állítása.

10. A QIAstat-Dx Analyzer 1.0 készülék most már készen áll, hogy konfigurálja a rendeltetészerű használatra. A rendszerparaméterek, a rendszeridő és dátum, valamint a hálózati kapcsolat konfigurálására vonatkozó információkat lásd 6.7. fejezet.

#### 4.4 További analitikai modulok telepítése

Óvatosan csomagolja ki a további analitikai modult, és telepítse az alábbi lépések szerint:

1. Készítse elő a QIAstat-Dx Analyzer 1.0 készüléket az új modul telepítésére:
  - 1a. Kapcsolja KI a rendszert: nyomja meg a QIAstat-Dx Analyzer 1.0 elején található ON/OFF (Be/Ki) gombot.
  - 1b. Kapcsolja KI a készüléket: állítsa az analitikai modul hátulján található főkapcsolót az „O” pozícióba.
  - 1c. Húzza ki a tápkábelt.
  - 1d. Távolítsa el a záróelemet az analitikai modul hátuljáról (12. ábra, a következő oldalon).

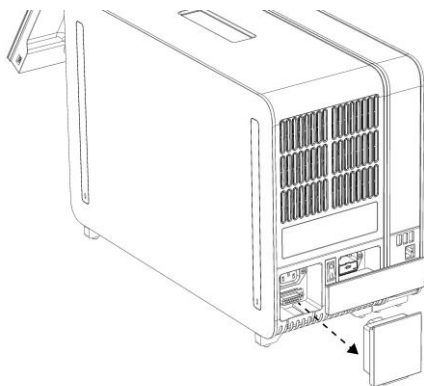

12. ábra: A záróelem eltávolítása.

- 1e. Távolítsa el a védőfedeleket az analitikai modulnak arról az oldaláról, ahova az újabb analitikai modult fogja illeszteni (13. ábra).

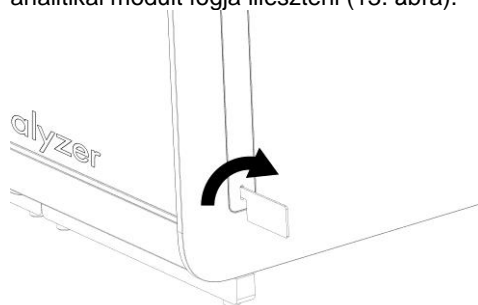

13. ábra: A védőfedelek eltávolítása.

2. Vegye ki az újabb analitikai modult a szállítódobozból, és helyezze sík felületre. Távolítsa el az analitikai modulon található habszivacsdarabokat.

**Megjegyzés:** Az analitikai modul emelése és kezelése minden esetben két kézzel az aljánál fogva, a következő oldalon a 14. ábrán látható módon történjen.

**VIGYÁZAT /  
FIGYELEM**



**Személyi sérülés és anyagi kár kockázata**

A QIAstat-Dx Analyzer 1.0 nehéz berendezés. A személyi sérülések és az anyagi kár elkerülése érdekében óvatosan járjon el a QIAstat-Dx Analyzer 1.0 készülék felemelése során, és használjon megfelelő emelési módszereket.

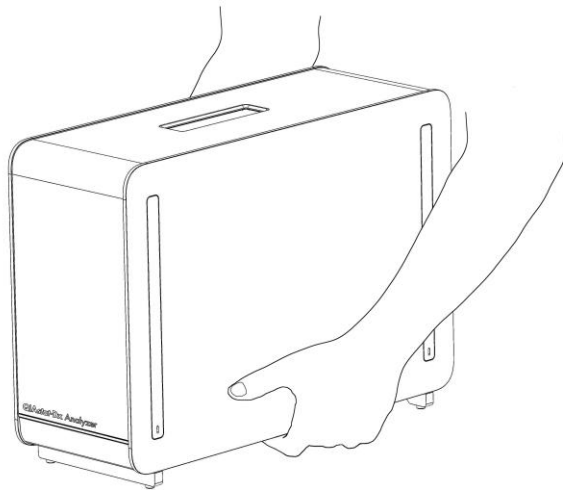

**14. ábra: Az analitikai modul megfelelő kezelése.**

3. A QIAstat-Dx Analyzer 1.0 készülékkel szállított védőfedél-eltávolító eszköz segítségével távolítsa el az analitikai modul oldaláról a védőfedeleket (15. ábra).

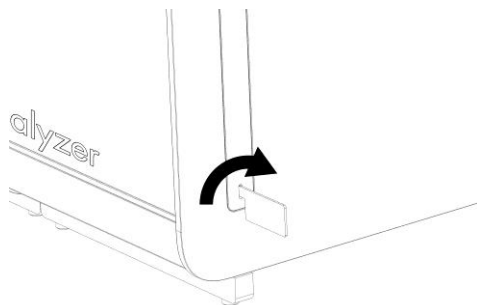

**15. ábra: A védőfedelek eltávolítása.**

4. Igazítsa a további analitikai modult a már meglévő analitikai modul mellé. A QIAstat-Dx Analyzer 1.0 készülékkel szállított analitikai/operatív modul szerelőeszköz segítségével szorítsa meg a csavarokat (16. ábra, a következő oldalon).

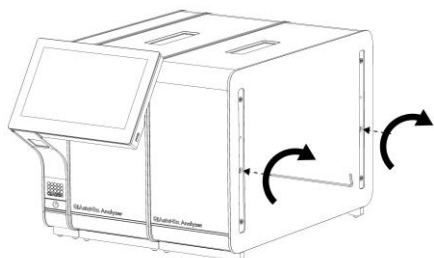

**16. ábra: A további analitikai modul illesztése és csatlakoztatása.**

5. Helyezze vissza a további analitikai modul oldalára a védőfedeleket (17. ábra).

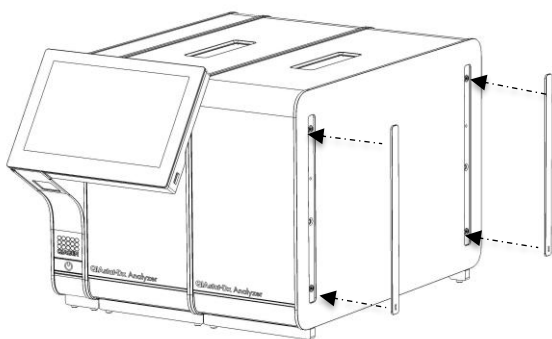

**17. ábra: A védőfedelek visszahelyezése a további analitikai modulra.**

6. A két analitikai modul összekapcsolásához csatlakoztassa az analitikai/analitikai modul összekötőelemét a QIAstat-Dx Analyzer 1.0 hátulján (18. ábra, a következő oldalon).

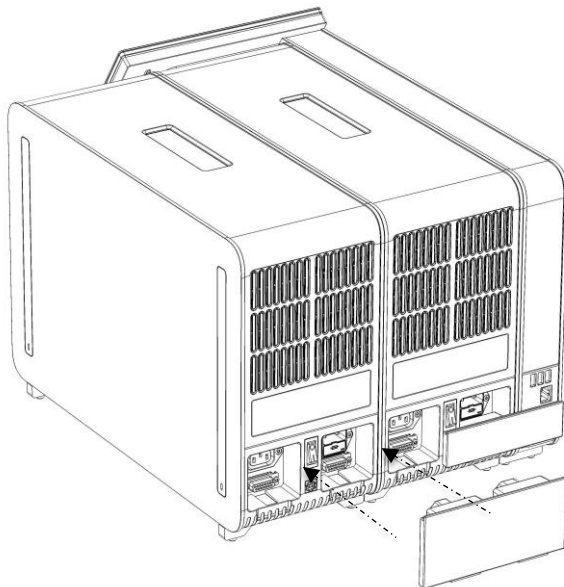

**18. ábra: Az analitikai/analitikai modul összekötőelemének csatlakoztatása.**

7. Csatlakoztassa a záróelemet az analitikai modul hátuljához (19. ábra).

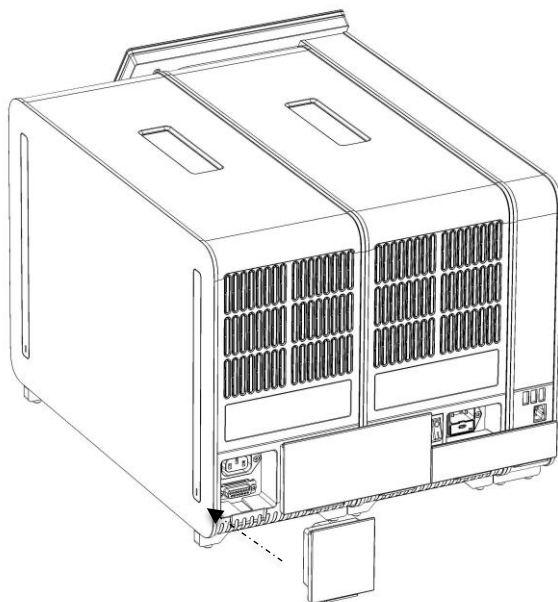

**19. ábra: A záróelem csatlakoztatása.**

8. Csatlakoztassa a QIAstat-Dx Analyzer 1.0 készülékkel szállított tápvezetéket az eredeti analitikai modul hátuljához (20. ábra).

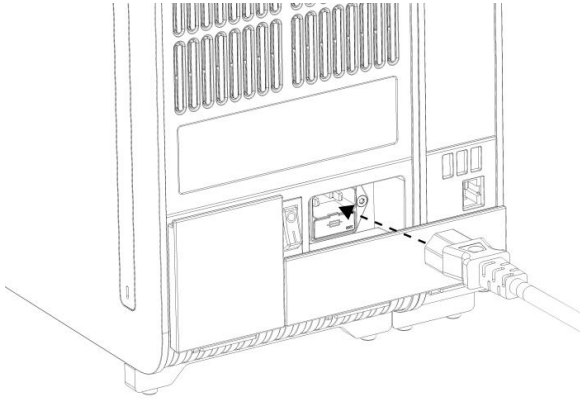

20. ábra: A tápvezeték csatlakoztatása.

9. Csatlakoztassa a tápvezetékét egy csatlakozóaljzatba.
10. Kapcsolja BE a készüléket: állítsa az analitikai modul hátulján található főkapcsolót az „I” pozícióba (21. ábra). Ellenőrizze, hogy az analitikai és operatív modulon található állapotjelzők kéken világítanak-e.

**Megjegyzés:** Ha egy állapotjelző pirosan világít, az az analitikai modul hibás működését jelzi. Segítségért forduljon a QIAGEN műszaki ügyfélszolgálatához, az elérhetőségeket lásd 9. fejezet.

**Megjegyzés:** Tilos úgy elhelyezni a készüléket, hogy nehezen lehessen hozzáférni a főkapcsolójához.

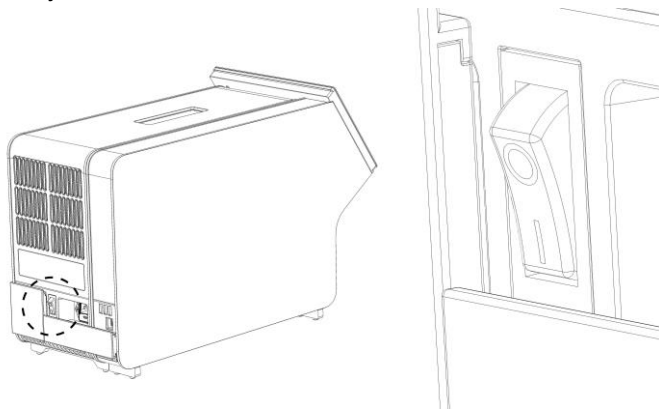

21. ábra: A főkapcsoló helye és az „I” pozícióba állítása.

11. A QIAstat-Dx Analyzer 1.0 készülék most már készen áll, hogy konfigurálja a rendeltetészerű használatra. A rendszerparaméterek, a rendszeridő és dátum, valamint a hálózati kapcsolat konfigurálására vonatkozó információkat lásd 6.7. fejezet.

## 4.5 A QIAstat-Dx Analyzer 1.0 készülék visszacsomagolása és szállítása

A QIAstat-Dx Analyzer 1.0 készülék szállításhoz való visszacsomagolása során az eredeti csomagolóanyagokat kell felhasználni. Ha az eredeti csomagolóanyagok nem állnak rendelkezésre, lépjen kapcsolatba a QIAGEN műszaki ügyfélszolgálatával. Csomagolás előtt győződjön meg róla, hogy a készülék megfelelően elő lett készítve (lásd 8.2. fejezet), és hogy nem jelent biológiai vagy kémiai veszélyt.

A készülék visszacsomagolásához tegye a következőket:

1. Ügyeljen rá, hogy a készülék OFF, azaz kikapcsolt állapotban legyen (állítsa a főkapcsolót az „O” pozícióba).
2. Húzza ki a tápvezetékét a csatlakozóaljzatból.
3. Húzza ki a tápvezetékét az analitikai modul hátuljából.
4. Távolítsa el a záróelemet az analitikai modul hátuljáról.
5. Távolítsa el az operatív és analitikai modult összekötő analitikai/operatív modul összekötőelemet a QIAstat-Dx Analyzer 1.0 készülék hátuljáról.
6. A védőfedél-eltávolító eszköz segítségével távolítsa el az analitikai modul oldaláról a védőfedeleket.
7. Az analitikai/operatív modulhoz biztosított szerelőeszköz segítségével lazítsa meg az operatív és analitikai modult összetartó két csavart. Csomagolja be az operatív modult a dobozába.
8. Tegye vissza az analitikai modul oldalára a védőfedeleket. Csomagolja be az analitikai modult a habszivacsdarabokkal a dobozába.



## 5 Teszt futtatása és az eredmények megtekintése

**Megjegyzés:** Az ebben a felhasználói kézikönyvben bemutatott ábrák csak példaként szolgálnak, és az egyes assay-knél eltérőek lehetnek.

### 5.1 A QIAstat-Dx Analyzer 1.0 készülék elindítása

1. A QIAstat-Dx Analyzer 1.0 készülék elindításához nyomja meg a készülék elején található ON/OFF (Be/Ki) gombot (22. ábra).

**Megjegyzés:** Az analitikai modul hátulján található főkapcsolónak „I” állásban kell lennie. Az operatív és analitikai modul állapotjelző fényei kékre váltanak az „I” kapcsolóállásban (azaz ha a készülék BE van kapcsolva).

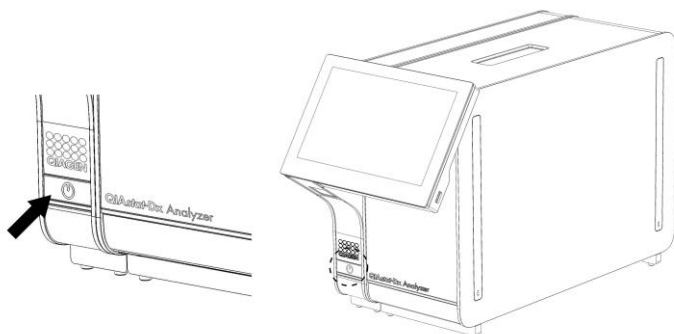

22. ábra: A készülék elindításához nyomja meg az ON/OFF (Be/Ki) gombot.

2. Várjon, amíg megjelenik a **Fő** képernyő, az analitikai és operatív modul állapotjelzői zöldre váltanak, és abbahagyják a villogást.

**Megjegyzés:** Megjelenik a **Login** (Bejelentkezés) képernyő, ha a **User Access Control** (Felhasználói hozzáférés-szabályozás) aktivált állapotban van. A további részletekért lásd 6.5. fejezet.

### 5.2 A QIAstat-Dx assay-kazetta előkészítése

Távolítsa el a QIAstat-Dx assay-kazettát a csomagolásból. A minta QIAstat-Dx assay-kazettába való betöltésével, valamint a futtatni kívánt assay-vel kapcsolatos információk az adott assay (pl. QIAstat-Dx Respiratory Panel) használati útmutatójában találhatóak. A minta QIAstat-Dx assay-kazettába való betöltését követően minden esetben győződjön meg róla, hogy mindkét mintafedél szorosan zár-e.

### 5.3 A tesztfuttatás menete

A QIAstat-Dx Analyzer 1.0 készülék érintőképernyőjét megérintő minden kezelőnek megfelelő egyéni védőfelszerelést, például kesztyűt kell viselnie.

1. Nyomja meg a **Fő** képernyő jobb felső sarkában található **Run Test** (Teszt futtatása) gombot.
2. Amikor a rendszer kéri, az operatív modulba épített vonalkódolvasó segítségével olvassa be a mintaazonosító vonalkódot (23. ábra).

**Megjegyzés:** A QIAstat-Dx Analyzer 1.0 készülék konfigurációja függvényében lehetséges, hogy a mintaazonosító bevitele az érintőképernyő virtuális billentyűzete segítségével is elvégezhető. A további részletekért lásd 6.7.2. fejezet.

**Megjegyzés:** A választott rendszer-konfiguráció függvényében előfordulhat, hogy a betegazonosítót is meg kell adni. A további részletekért lásd 6.7.2. fejezet.

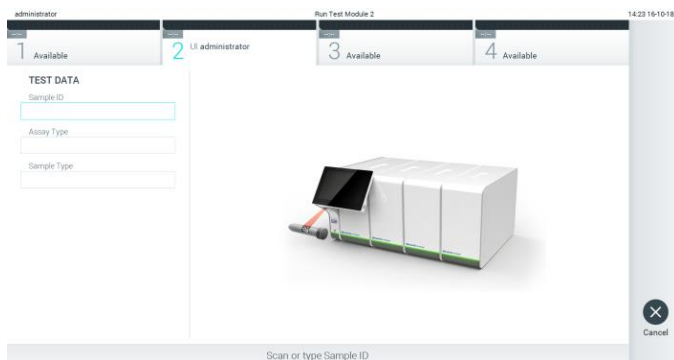

23. ábra: A mintaazonosító vonalkód beszkenelése.

3. Amikor a rendszer kéri, olvassa be a használni kívánt QIAstat-Dx assay-kazetta vonalkódját. A QIAstat-Dx assay-kazetta vonalkódja alapján a QIAstat-Dx Analyzer 1.0 készülék automatikusan felismeri a futtatandó assay-t (24. ábra, a következő oldalon).

**Megjegyzés:** A QIAstat-Dx Analyzer 1.0 készülék nem fogadja el a lejárt dátumú, a korábban már használt, valamint az egységre nem telepített assay-khez tartozó QIAstat-Dx assay-kazettákat. Ilyen esetekben hibaüzenet jelenik meg. A további részletekért lásd 9.2. fejezet.

**Megjegyzés:** A további assay-k QIAstat-Dx Analyzer 1.0 készülékre történő importálására és telepítésére vonatkozó utasításokat lásd 6.6.2. fejezet.

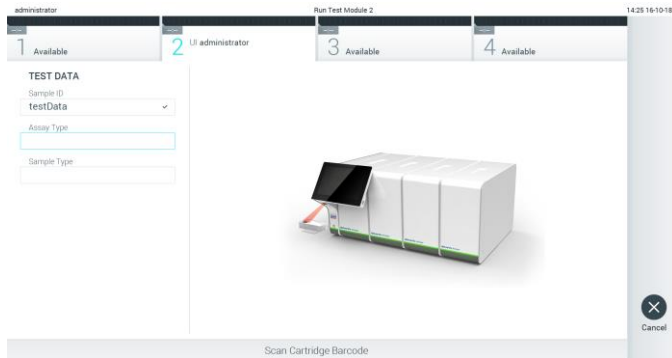

24. ábra: A QIAstat-Dx assay-kazetta vonalkódjának beszkenelése.

4. Szükség esetén válassza ki a listából a megfelelő mintatípust (25. ábra).

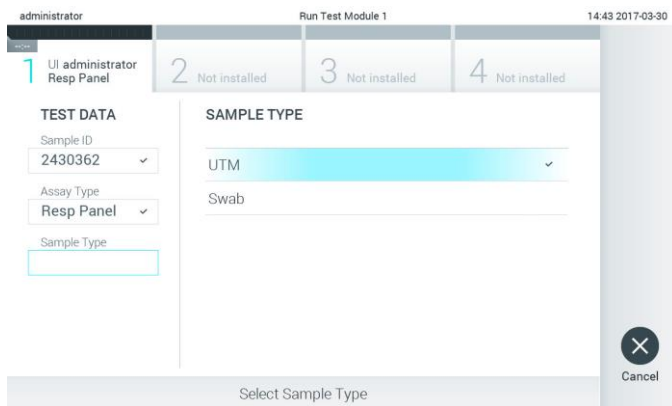

25. ábra: A mintatípus kiválasztása.

5. Megjelenik a **Confirm** (Megerősítés) képernyő. Ellenőrizze a bevitt adatokat, és végezze el a szükséges módosításokat úgy, hogy az érintőképernyőn kiválasszja a megfelelő mezőt, majd módosítja a megadott információt (26. ábra).

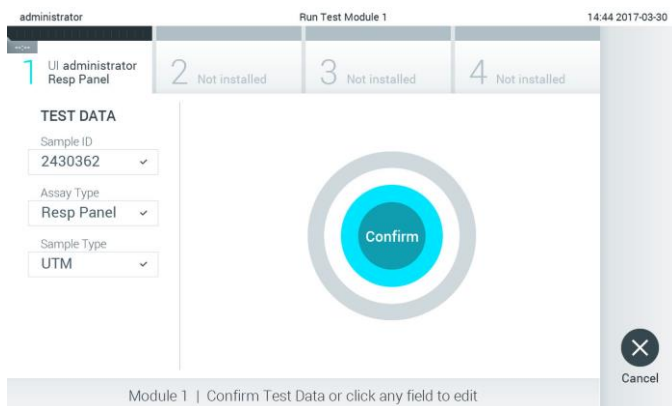

26. ábra: A Confirm (Megerősítés) képernyő.

6. Ha minden megjelenített adat helyes, nyomja meg a  **Confirm** (Megerősítés) gombot. Ha szükséges, a megfelelő mező kiválasztásával módosítható annak tartalma, vagy a **Cancel** (Mégse) gomb megnyomásával visszavonható a vizsgálat.
7. Ügyeljen rá, hogy a QIAstat-Dx assay-kazettának mind a tamponnyílása, mind a fő mintanyílása jól be legyen zárva. Amikor a QIAstat-Dx Analyzer 1.0 készülék tetején található kazettabehelyező nyílás automatikusan kinyílik, helyezze be a QIAstat-Dx assay-kazettát úgy, hogy a vonalkód balra, a reakciókamrák pedig lefelé nézzenek (27. ábra).

**Megjegyzés:** Ha egy operatív modulhoz több analitikai modult csatlakoztat, a QIAstat-Dx Analyzer 1.0 készülék automatikusan kiválasztja a teszt futtatásához alkalmazandó analitikai modult.

**Megjegyzés:** Nem kell belenyomni a QIAstat-Dx assay-kazettát a QIAstat-Dx Analyzer 1.0 készülékbe. Ha megfelelő helyzetben illeszti a kazettabehelyező nyílásba, a QIAstat-Dx Analyzer 1.0 készülék automatikusan behúzza a kazettát az analitikai modulba.

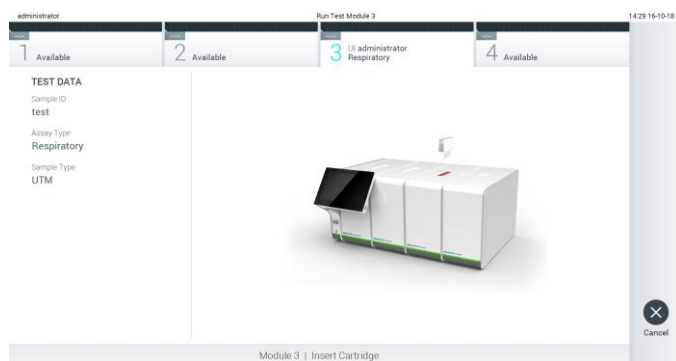

27. ábra: A QIAstat-Dx assay-kazetta behelyezése a QIAstat-Dx Analyzer 1.0 készülékbe.

8. Amikor érzékeli a QIAstat-Dx assay-kazettát, a QIAstat-Dx Analyzer 1.0 készülék automatikusan lecsukja a kazettabehelyező nyílás fedelét, és elindítja a teszt futtatását. A futtatás megkezdéséhez nem szükséges semmilyen további beavatkozás.

**Megjegyzés:** A QIAstat-Dx Analyzer 1.0 készülék csak azt a QIAstat-Dx assay-kazettát fogadja el, amelyet a teszt beállítása során beszkenelt és használt. Ha a beszkenelt kazettától eltérő kazetta kerül behelyezésre, a fellépő hiba következtében a rendszer automatikusan kiadja a kazettát.

**Megjegyzés:** A vizsgálat egészen eddig a pontig megszakítható az érintőképernyő jobb alsó sarkában található **Cancel** (Mégse) gomb megnyomásával.

**Megjegyzés:** A rendszer-konfigurációtól függően lehet, hogy a kezelőnek ismételt meg kell adnia a jelszavát a vizsgálat elindításához.

**Megjegyzés:** Ha a kazettabehelyező nyílásba nem kerül QIAstat-Dx assay-kazetta, a kazettanyílás fedele 30 másodperc elteltével automatikusan bezárul. Ha ez történik, ismétlje meg az eljárást a 5. lépéstől kezdve.

9. Vizsgálat közben a futtatásból hátralévő idő látható az érintőképernyőn (28. ábra).

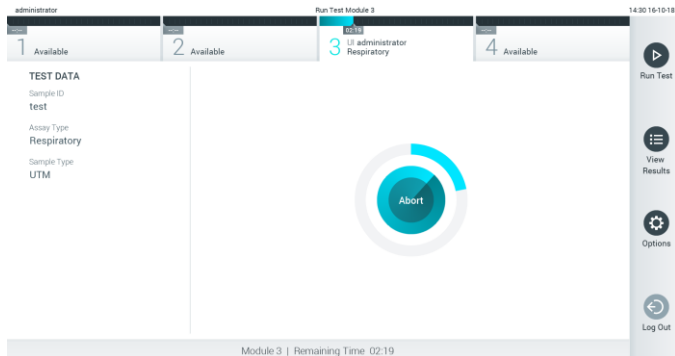

28. ábra: A teszt végrehajtását és a tesztből hátralévő időt jelző képernyő.

10. Miután a vizsgálat befejeződött, megjelenik az **Eject** (Kiadás) képernyő (29. ábra). Az érintőképernyő **Eject** (Kiadás) gombjával távolítsa el a QIAstat-Dx assay-kazettát, amelyet biológiailag veszélyes hulladékként, az országos és helyi egészségvédelmi és biztonsági rendeletek és hatályos jogszabályok szerint kell ártalmatlanítani.

**Megjegyzés:** A kazettabehelyező nyílás kinyílását és a kazetta kiadását követően ki kell venni a QIAstat-Dx assay-kazettát. Ha 30 másodpercen belül nem távolítja el a kazettát, a rendszer automatikusan visszahúzza azt a QIAstat-Dx Analyzer 1.0 készülékbe, majd lezárul a kazettabehelyező nyílás fedele. Ilyen esetben az **Eject** (Kiadás) gombbal nyissa fel újra a kazettabehelyező nyílás fedelét, majd vegye ki a kazettát.

**Megjegyzés:** A használt QIAstat-Dx assay-kazettákat ki kell dobni. Nem szabad újra felhasználni a kazettákat abban az esetben sem, ha a korábbi futtatás során a vizsgálatot a kezelő visszavonta, vagy hiba lépett fel.

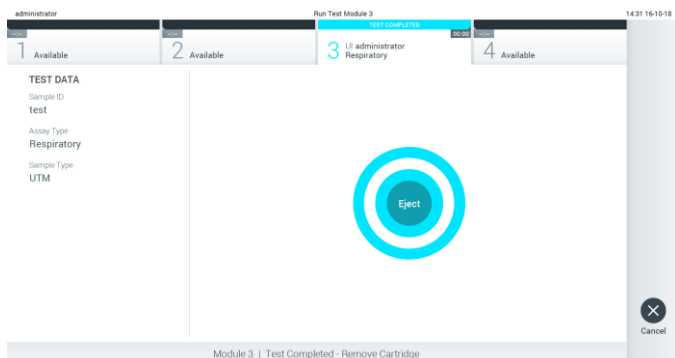

29. ábra: Az Eject (Kiadás) képernyő.

11. A QIAstat-Dx assay-kazetta kiadása után megjelenik a **Summary** (Összefoglalás) képernyő (30. ábra). A további részletekért lásd 5.4. fejezet.

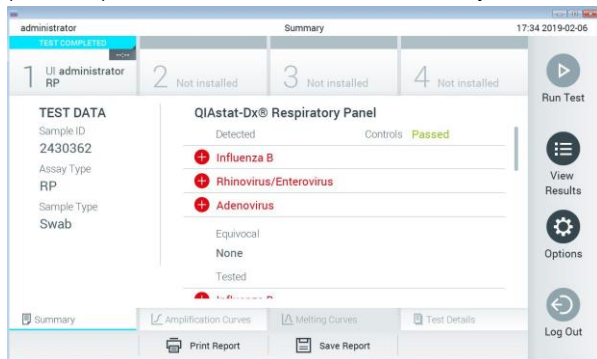

30. ábra: Eredményeket tartalmazó Summary (Összefoglalás) képernyő.

### 5.3.1 Tesztfuttatás visszavonása

Folyamatban lévő vizsgálat az **Abort** (Megszakítás) gomb megnyomásával szakítható meg (31. ábra).

**Megjegyzés:** A használt QIAstat-Dx assay-kazettákat ki kell dobni. Nem szabad újra felhasználni a kazettákat abban az esetben sem, ha a korábbi futtatás során a vizsgálatot a kezelő visszavonta, vagy hiba lépett fel.

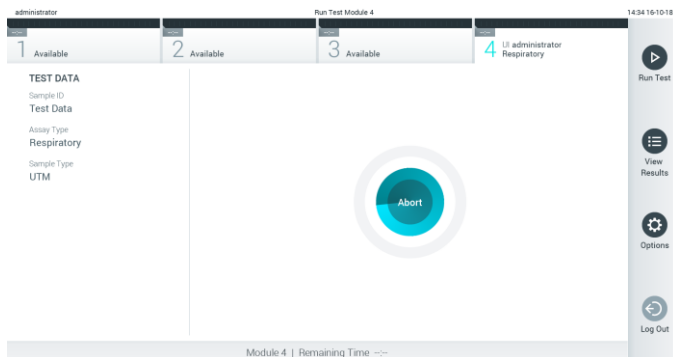

31. ábra: Tesztfuttatás visszavonása.

Egy teszt megszakítását követően a vizsgálat nem folytatható, és a QIAstat-Dx assay-kazetta nem használható fel újra. Az **Abort** (Megszakítás) gomb megnyomását követően megjelenik egy párbeszédpanel, amely a vizsgálat megszakításának megerősítését kéri (32. ábra, a következő oldalon).

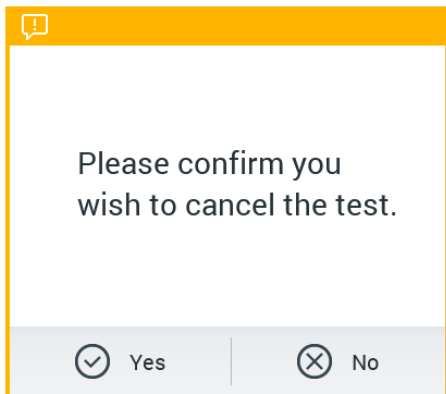

32. ábra: Tesztuttatás visszavonását megerősítő párbeszédpanel.

## 5.4 Az eredmények megtekintése

A QIAstat-Dx Analyzer 1.0 készülék automatikusan értelmezi és menti a teszt eredményeket. A QIAstat-Dx assay-kazetta kiadását követően automatikusan megjelenik a **Summary** (Összefoglalás) képernyő (33. ábra).

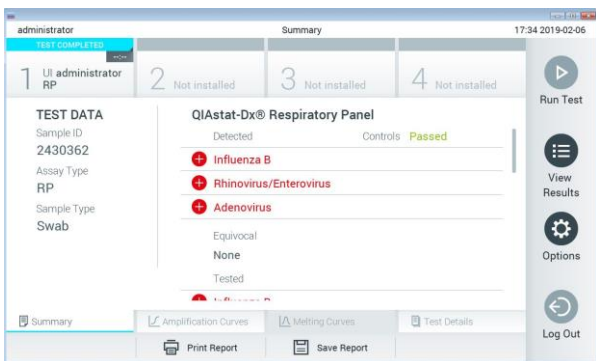

**Megjegyzés:** A lehetséges assay-eredményekkel és azok értelmezésével kapcsolatos információk az adott assay használati útmutatójában található.



33. ábra: A példaként bemutatott Summary (Összefoglalás) képernyőn a Test Data (Tesztadatok) a bal oldali, a Summary (Összefoglalás) pedig a fő képernyőpanelen jelenik meg.

A képernyő főpaneljén az alábbi három, színekkel és szimbólumokkal kiegészített lista jelzi az eredményeket:

- Az első listában minden, a mintában kimutatott és azonosított kórokozó szerepel; előttük egy piros **+** jel látható, és nevük piros színű.
- A második listán az összes kérdéses kórokozó szerepel; előttük egy **?** kérdőjel látható, és a nevük sárga színű.

- A harmadik lista az összes vizsgált kórokozót magában foglalja. A mintából kimutatott és azonosított kórokozók előtt  jel látható, és a nevük piros színű. A vizsgált, de a mintából nem kimutatható kórokozók előtt  jel látható, és a nevük zöld színű. A kérdéses kórokozók előtt egy  kérdőjel látható, és a nevük sárga színű.

**Megjegyzés:** A mintából kimutatott és azonosított kórokozók mindhárom listában szerepelnek.

Ha a vizsgálat nem fejeződött be rendben, „Failed” (Sikertelen) üzenet jelenik meg a képernyőn, amelyet egy specifikus Error Code (Hibakód) követ.

A képernyő bal oldalán az alábbi Test Data (Tesztadatok) információk láthatók:

- Sample ID (Mintaazonosító)
- Patient ID (Betegazonosító) (ha rendelkezésre áll)
- Assay Type (Assay-típus)
- Sample Type (Mintatípus)

A kezelő hozzáférési jogkörének függvényében az assay-re vonatkozó további adatok is elérhetők a képernyő alján található füleken keresztül (pl. amplifikációs görbék, olvadási görbék és a teszt részletei).

Az assay-adatok exportálásához nyomja meg a képernyő alsó sávjában található **Save Report** (Jelentés mentése) gombot.

A jelentés nyomtatásához nyomja meg a képernyő alsó sávjában található **Print Report** (Jelentés nyomtatása) gombot.

#### 5.4.1 Amplifikációs görbék megtekintése

Az amplifikációs görbék megtekintéséhez nyomja meg az  **Amplification Curves** (Amplifikációs görbék) lapfület (34. ábra, a következő oldalon).

**Megjegyzés:** Ez a funkció nem biztos, hogy minden assay esetében elérhető.



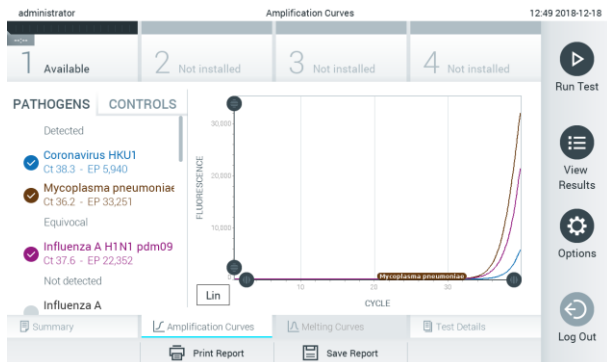

34. ábra: Amplification Curves (Amplifikációs görbék) képernyő (PATHOGENS (Kórokozók) lapfűl).

A vizsgált kórokozókra és kontrollokra vonatkozó részletek a képernyő bal oldalán, az amplifikációs görbék pedig a képernyő közepén láthatók.

**Megjegyzés:** Ha a QIAstat-Dx Analyzer 1.0 készüléken engedélyezve van a **User Access Control** (Felhasználói hozzáférés-szabályozás) funkció (lásd 6.5. fejezet), az **Amplification Curves** (Amplifikációs görbék) képernyőt csak a megfelelő hozzáférési jogokkal rendelkező kezelők érhetik el.

A bal oldalon látható **PATHOGENS** (Kórokozók) lapfűl megnyomásával láthatóvá válnak a vizsgált kórokozókhoz tartozó görbék. Az adott kórokozó nevének kiválasztásával megjelenítheti a hozzá tartozó amplifikációs görbét. Választhat egy vagy több kórokozót, de azt is megteheti, hogy egyet sem választ. A kiválasztott kórokozókat tartalmazó listában minden egyes kórokozó a hozzá társított amplifikációs görbének megfelelő színnel jelenik meg. A nem kiválasztott kórokozók szürkén jelennek meg.

A  $C_T$  és végponti fluoreszcenciaértékek az egyes kórokozók nevei alatt vannak feltüntetve.

A kontrollok megjelenítéséhez nyomja meg a bal oldalon látható **CONTROLS** (Kontrollok) lapfűlet, majd válassza ki, hogy mely kontrollok látszódnak az amplifikációs görbén. A kontroll neve mellett látható kör megnyomásával kijelölheti azt, vagy törölheti a kijelölést (35. ábra).



35. ábra: Az Amplification Curves (Amplifikációs görbék) képernyő (CONTROLS (Kontrollok) lapfűl).

Az amplifikációs görbén megjelenik a kiválasztott kórokozók vagy kontrollok adatgörbéje. A görbe bal alsó sarkában lévő **Lin** vagy **Log** gombokkal válthat a logaritmusos vagy lineáris beosztású y tengely között.

Az x és az y tengely beosztása az egyes tengelyeken elhelyezett  kék csúszkával állítható be. Nyomja le és tartsa lenyomva az egyik kék csúszkát, majd mozgassa a tengelyen a kívánt pozícióba. A kék csúszka origóba való pozicionálásával visszatérhet az alapértelmezett értékekhez.

#### 5.4.2 Olvadási görbék megtekintése

A vizsgálat olvadási görbéinek megjelenítéséhez válassza ki a **Melting Curves** (Olvadási görbék) lapfűlet.

A vizsgált kórokozókra és kontrollokra vonatkozó részletek a képernyő bal oldalán, az olvadási görbék a képernyő közepén láthatók.

**Megjegyzés:** A **Melting Curves** (Olvadási görbék) lap csak olyan assay-k esetében érhető el, amelyeknél történik olvadási görbe-analízis.

**Megjegyzés:** Ha a QIAstat-Dx Analyzer 1.0 készüléken engedélyezve van a **User Access Control** (Felhasználói hozzáférés-szabályozás) funkció (lásd 6.5. fejezet), a **Melting Curves** (Olvadási görbék) képernyőt csak a megfelelő hozzáférési jogokkal rendelkező kezelők érhetik el.

A bal oldalon látható **PATHOGENS** (Kórokozók) lapfűl megnyomásával láthatóvá válnak a vizsgált kórokozók. A kórokozók neve mellett található körök segítségével kijelölheti, hogy mely kórokozók olvadási görbéje jelenjen meg a diagramon. Választhat egy vagy több kórokozót, de azt is megteheti, hogy egyet sem választ. A kiválasztott kórokozókat tartalmazó listában minden egyes kórokozó a hozzá társított olvadási görbének megfelelő színnel jelenik meg. A nem kiválasztott kórokozók szürkén jelennek meg. Az olvadáspont az egyes kórokozók neve alatt látható.

A kontrollok megjelenítéséhez nyomja meg a bal oldalon látható **CONTROLS** (Kontrollok) fület, majd válassza ki, hogy mely kontrollok látszódjanak az olvadási görbén. A kontroll neve mellett látható kör segítségével kijelölheti azt, vagy törölheti a kijelölést.

Az analízisnél megfelelő eredményt adó kontrollok neve zölden jelenik meg, mellettük „Passed Controls” (Sikeres kontrollok) felirattal, míg az analízisnél nem megfelelő eredményt adó kontrollok neve pirosan jelenik meg, mellettük „Failed Controls” (Sikertelen kontrollok) felirattal.

Az x és az y tengely beosztása az egyes tengelyeken elhelyezett ● kék csúszkákkal állítható be. Nyomja le és tartsa lenyomva az egyik kék csúszkát, majd mozgassa a tengelyen a kívánt pozícióba. A kék csúszka origóra való pozicionálásával visszatérhet az alapértelmezett értékekhez.

#### 5.4.3 A teszt adatainak megtekintése

A vizsgálati eredmények részleteinek megtekintéséhez nyomja meg a  **Test Details** (Teszt részletei) gombot. A teljes jelentés megtekintéséhez görgessen lefelé.

Az alábbi Test Details (Teszt részletei) információk a képernyő középső részén jelennek meg (36. ábra):

- User ID (Felhasználói azonosító)
- Cartridge SN (Kazetta sorozatszám)
- Cartridge Expiration Date (Kazetta lejárat dátuma)
- Module SN (Modul sorozatszám)
- Test Status (Teszt állapota) (Completed (Befejezett), Failed (Sikertelen) vagy Canceled (Visszavont) a kezelő által)
- Error Code (Hibakód) (ha van)
- Test Start Date and Time (Teszt megkezdésének dátuma és időpontja)
- Test Execution Time (Teszt végrehajtási ideje)
- Assay name (Assay neve)
- Test ID (Tesztazonosító)
- Test Result (Teszteredmény) (minden vizsgált minta esetében, a teszt teljes eredménye: Positive (pozitív) [pos], Positive with Warning (pozitív figyelmeztetéssel) [pos\*], Negative (negatív) [neg], Invalid (érvénytelen) [inv], Failed (sikertelen) [fail] vagy successful (siker) [suc]. A lehetséges eredményekkel és azok értelmezésével kapcsolatos utasítások az adott assay használati útmutatójában találhatók.)

- List of analytes (Vizsgált mikroorganizmusok listája) az assay során (az alábbi csoportokba rendezve: Detected Pathogen (Detektált kórokozó), Equivocal (Kérdéses), Not Detected Pathogens (Nem kimutatott kórokozók), Invalid (Érvénytelen), Not Applicable (Nem alkalmazható), Out of Range (Tartományon kívül), Passed Controls (Sikeres kontrollok) és Failed Controls (Sikertelen kontrollok)), C<sub>T</sub> és végponti fluoreszcenciaértékekkel (ha rendelkezésre állnak az adott assay-re)
- List of controls (Kontrollok listája), C<sub>T</sub> és végponti fluoreszcenciaértékekkel (ha rendelkezésre állnak az adott assay-re)

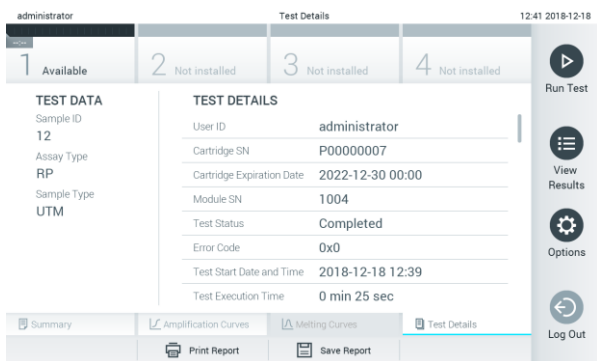

36. ábra: Példa képernyő, a Test Data (Tesztadatok) a bal oldali, a Test Details (Teszt részletei) pedig a főpanelen láthatók.

#### 5.4.4 Böngészés korábbi tesztek eredményei között

A tárolt eredmények között található korábbi teszteredmények megtekintéséhez válassza a főmenü sávbán a **View Results** (Eredmények megjelenítése) gombot (37. ábra).

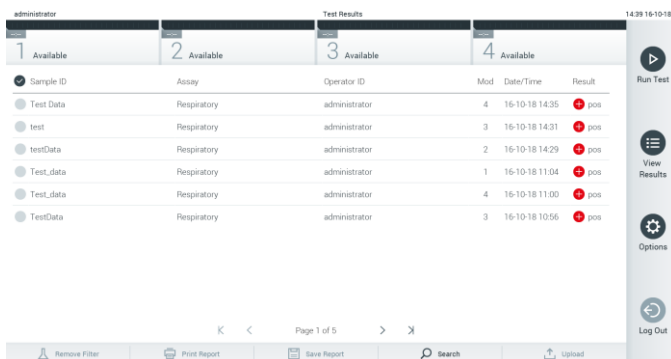

37. ábra: View Results (Eredmények megjelenítése) példa képernyő.

Az alábbi információk minden elvégzett teszt esetén megtekinthetők (38. ábra, a következő oldalon):

- Sample ID (Mintaazonosító)
- Assay (a vizsgálati teszt neve)
- Operator ID (Kezelőazonosító)
- Mod (Modul) (a teszt futtatásához használt analitikai modul)
- Date/Time (Dátum/Idő) (a teszt befejezésének dátuma és időpontja)
- Result (Eredmény) (a teszt eredménye: positive (pozitív) [pos], pos with warning (pozitív figyelmeztetéssel) [pos\*], negative (negatív) [neg], invalid (érvénytelen) [inv], failed (sikertelen) [fail] vagy successful (sikeres) [suc])

**Megjegyzés:** A lehetséges eredmények assay-specifikusak (azaz egyes eredmények nem biztos, hogy minden egyes assay esetében alkalmazhatók). Olvassa el az assay-specifikus használati útmutatót.

**Megjegyzés:** Ha a QIAstat-Dx Analyzer 1.0 készüléken engedélyezve van a **User Access Control** (Felhasználói hozzáférés-szabályozás) funkció (lásd 6.5. fejezet), azokat az adatokat, amelyekhez az adott felhasználónak nincs hozzáférése, csillagok helyettesítik.

A mintaazonosítók bal oldalán található **szürke kör** segítségével jelöljön ki egy vagy több vizsgálati eredményt. A kiválasztott eredmények mellett **pipa** jelenik meg. Adott teszteredmények kijelölésének megszüntetéséhez kattintson a pipa jelre. A teljes eredménylista a felső sorban található  **pipa** kör gombra nyomva jelölhető ki (38. ábra, a következő oldalon).

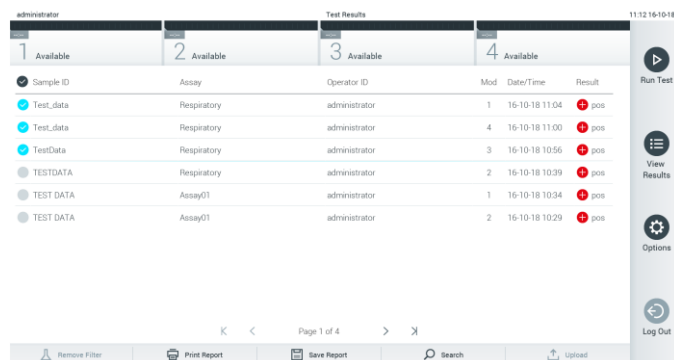

Sample ID	Assay	Operator ID	Mod	Date/Time	Result
1 Available	Respiratory	administrator	1	16-10-18 11:04	pos
2 Available	Respiratory	administrator	4	16-10-18 11:00	pos
3 Available	Respiratory	administrator	3	16-10-18 10:56	pos
4 Available	Respiratory	administrator	2	16-10-18 10:39	pos
TEST DATA	Assay01	administrator	1	16-10-18 10:34	pos
TEST DATA	Assay01	administrator	2	16-10-18 10:29	pos

**38. ábra: Példa Test Results (Teszteredmények) kiválasztására a View Results (Eredmények megjelenítése) képernyőn.**







Egy adott vizsgálati sor bármely részére nyomva megtekintheti az adott teszt eredményét.

Valamely (pl. **Sample ID** (Mintaazonosító)) fejlécre nyomva az adott paraméter szerint rendezheti növekvő vagy csökkenő sorrendbe a lista elemeit. A lista elemei egyszerre egy paraméter szerint rendezhetők.

A **Result** (Eredmény) oszlopban az egyes tesztek eredménye látható (1. táblázat).

**Megjegyzés:** A lehetséges eredmények assay-specifikusak (azaz egyes eredmények nem biztos, hogy minden egyes assay esetében alkalmazhatók). Olvassa el az assay-specifikus használati útmutatót.

1. táblázat: A teszteredmények leírása

Végeredmény	Eredmény	Leírás
Positive (Pozitív)	 pos	Legalább egy vizsgált kórokozó pozitív
Positive with warning (Pozitív figyelmeztetéssel)	 pos*	Legalább egy vizsgált kórokozó pozitív, de egy assay-kontroll sikertelen
Negative (Negatív)	 neg	A mintában nem található kórokozó
Failed (Sikertelen)	 fail	A teszt hiba vagy felhasználói megszakítás miatt nem sikerült
Invalid (Érvénytelen)	 inv	A teszt érvénytelen
Successful (Sikeres)	 suc	A teszt eredménye vagy pozitív vagy negatív, azonban az adott felhasználó nem rendelkezik az eredmény megtekintéséhez szükséges jogkörrel

**Megjegyzés:** Az eredmények részletes leírása megtalálható az elvégzett assay használati útmutatójában.

Ellenőrizze, hogy a QIAstat-Dx Analyzer 1.0 készülékhez van-e csatlakoztatva nyomtató, és telepítve van-e a megfelelő illesztőprogram. A kiválasztott eredmény(ek)hez tartozó jelentés(ek) nyomtatásához nyomja meg a **Print Report** (Jelentés nyomtatása) gombot.

A kiválasztott eredmény(ek)hez tartozó jelentés(ek) PDF-formátumban, külső USB adathordozó eszközre való mentéséhez nyomja meg a **Save Report** (Jelentés mentése) gombot.

Válassza ki a jelentés típusát: List of Tests (Tesztek listája) vagy Test Reports (Tesztjelentések).

A **Search** (Keresés) megnyomásával Sample ID (Mintaazonosító), Assay (Assay) és Operator ID (Kezelőazonosító) szerint kereshet a teszteredmények között. A virtuális billentyűzet segítségével írja be a keresendő kifejezést, majd nyomja meg az **Enter** (Bevitel) gombot a keresés elindításához. A keresési eredmények között csak azok a bejegyzések jelennek meg, amelyek tartalmazzák a keresett kifejezést.

Ha az eredménylistában szereplő adatok szűrve vannak, a keresés csak a szűrt listában zajlik.

Egy paraméter alapján történő szűrés elvégzéséhez nyomja meg és tartsa lenyomva valamelyik fejléct. Bizonyos paraméterek, például a Sample ID (Mintaazonosító) esetében megjelenik a virtuális billentyűzet, amelynek segítségével megadható a szűrési feltétel.

Más paraméterek, például az Assay (Assay) választása esetén a tárolt assay-eket felsoroló lista jelenik meg. Egy vagy több assay kiválasztása esetén a szűrést követően csak az ilyen típusú assay-k jelennek meg.

A fejléc mellett bal oldalon megjelenő **T** jel arra utal, hogy az adott paraméter szerinti szűrés jelenleg aktív.

A szűrés az almenü sávban található **Remove Filter** (Szűrő eltávolítása) gomb megnyomásával szüntethető meg.

#### 5.4.5 Eredmények exportálása USB-meghajtóra

A jelentések PDF-formátumban, külső USB adathordozó eszközre való exportálásához és mentéséhez nyomja meg a **View Results** (Eredmények megjelenítése) képernyő bármely lapfűlén a **Save Report** (Jelentés mentése) gombot. Az USB-port a QIAstat-Dx Analyzer 1.0 készülék elején található (39. ábra).

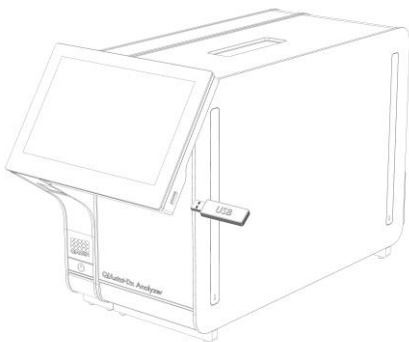

39. ábra: Az USB-port elhelyezkedése.

#### 5.4.6 Eredmények nyomtatása

Ellenőrizze, hogy a QIAstat-Dx Analyzer 1.0 készülékhez van-e csatlakoztatva nyomtató, és telepítve van-e a megfelelő illesztőprogram (az illesztőprogram telepítésével kapcsolatos további információkért lásd a 11.1. függelékét). A **Print Report** (Jelentés nyomtatása) gomb megnyomásával továbbíthatja a nyomtatóhoz a teszteredményeket.

## 6 Rendszerfunkciók és -opciók

Ez a fejezet leírást nyújt a QIAstat-Dx Analyzer 1.0 készülék összes rendelkezésre álló funkciójáról és opciójáról, amelyek lehetővé teszik a készülék beállításainak testreszabását.

### 6.1 Főképernyő

A **Fő** képernyőn látható az analitikai modulok állapota, valamint választani lehet a kezelőfelületen megjelenő különböző lehetőségek közül (**Login** (Bejelentkezés), **Run Test** (Teszt futtatása), **View Results** (Eredmények megjelenítése), **Options** (Beállítások), **Log Out** (Kijelentkezés)) (40. ábra).

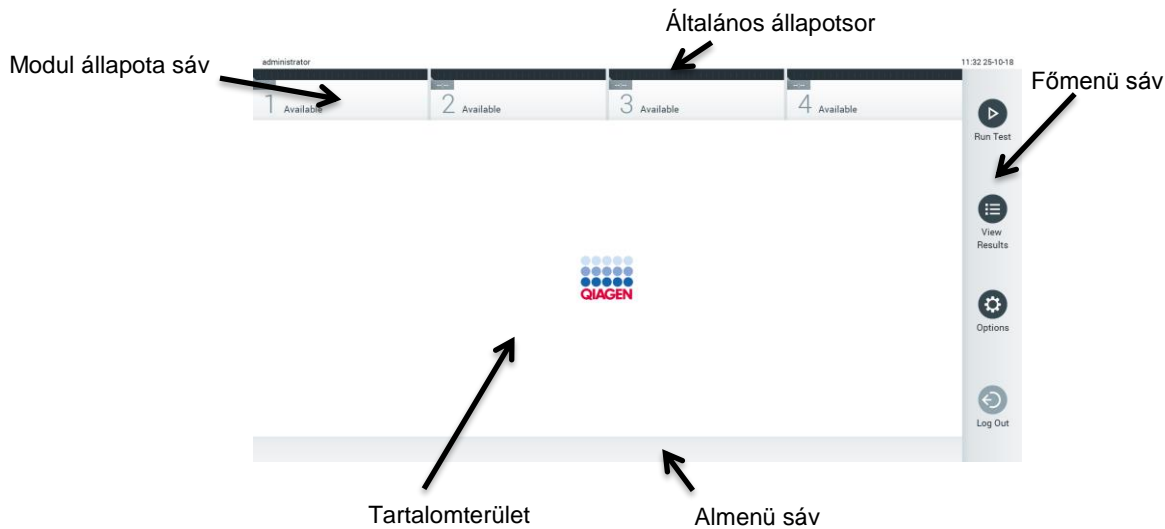

40. ábra: A QIAstat-Dx Analyzer 1.0 készülék érintőképernyőjének főképernyője.

A **Fő** képernyő az alábbi elemekből áll:

- Általános állapotsor
- Modul állapota sáv
- Főmenü sáv
- Tartalomterület
- Menüszalag (opcionális, képernyőtől függ)
- Almenü sáv és utasítások sávja (opcionális, képernyőtől függ)



### 6.1.1 Általános állapot sor

Az általános állapot sor a rendszer állapotáról szolgáltat információkat (41. ábra). A bejelentkezett felhasználó felhasználói azonosítója a bal oldalon látható. A képernyő címe középen, a rendszer dátum és -idő a jobb oldalon látható.



41. ábra: Általános állapot sor.

### 6.1.2 Modul állapota sáv

A Modul állapota sáv az analitikai modulok (1–4.) állapotát jeleníti meg a megfelelő állapotjelző mezőben (42. ábra). A mezőkben „Not Installed” (Nincs telepítve) felirat látható, amennyiben az adott pozícióban nincs elérhető analitikai modul.



42. ábra: Modul állapota sáv.

Kattintson valamely analitikai modult reprezentáló mezőre az arra vonatkozó részletes adatok megtekintéséhez. A 2. táblázat a következő oldalon bemutatja azokat a modulállapotokat, amelyek megjelenhetnek a Modul állapota sávban az állapotjelző mezőben.





2. táblázat: Az állapotjelző mezőben lehetséges modulállapotok

Állapot	Leírás
Not installed (Nincs telepítve)	Nem került telepítésre analitikai modul az adott pozícióban.
Excluded (Kizárva)	Az analitikai modult a felhasználó a felhasználói beállításokban kizárta.
Error (Hiba)	Az analitikai modul működésében súlyos hiba lépett fel. Az analitikai modul nem működik.
Initializing (Inicializálás)	Az analitikai modul a bekapcsolást követő önellenőrzést végzi.
Available (Elérhető)	Az analitikai modul kész egy új vizsgálat elvégzésére. Jelenleg nem fut vizsgálat ebben az analitikai modulban, továbbá QIAstat-Dx assay-kazetta sincs behelyezve, és a kazettabehelyező nyílás fedele zárva van.
Test running (Teszt folyamatban)	Az „administrator” (rendszergazda) felhasználó jelenleg a Resp_3018_19c jelű vizsgálatot futtatja az 1. analitikai modulon. A vizsgálat befejezéséig 32 perc és 14 másodperc van hátra.
Test completed (Befejezett teszt)	Az „administrator” (rendszergazda) felhasználó futtatta a légúti panel tesztet az 1. analitikai modulon. A mező folyamatjelző sávjában látható a teszt állapota: TEST COMPLETED (Befejezett teszt): a vizsgálat sikeresen befejeződött. TEST FAILED (Sikertelen teszt): a vizsgálat befejeződött, de közben hiba lépett fel. TEST CANCELED (Visszavont teszt): a felhasználó visszavonta a tesztet. A QIAstat-Dx assay-kazetta eltávolítását és a kazettabehelyező nyílás visszazárását követően az analitikai modul újból elérhető lesz.
Eject cartridge (Kazetta kiadása)	Van egy QIAstat-Dx assay-kazetta az analitikai modulban, a kazettabehelyező nyílás fedele zárva van, de jelenleg nincs folyamatban vizsgálat. Ez az alábbi esetekben fordulhat elő: <ul style="list-style-type: none"> <li>• A vizsgálat megszakítását követően nem távolították el a kazettát, amikor a készülék kiadta azt.</li> <li>• A rendszert úgy áramtalanították, hogy egy kazetta volt az analitikai modulban.</li> </ul>

### 6.1.3 Főmenü sáv

A 3. táblázat bemutatja, hogy a felhasználó milyen lehetőségek közül választhat a főmenü sávjában.

3. táblázat: Lehetőségek a főmenü sávjában

Név	Gomb	Leírás
Run Test (Teszt futtatása)		A tesztfuttatási művelet sor elindítása (lásd 5.3. fejezet). A QIAstat-Dx szoftver automatikusan kiválaszt egy elérhető analitikai modult, és elindítja a teszt-előkészítési művelet sor.
View Results (Eredmények megjelenítése)		Megnyitja a <b>View Results</b> (Eredmények megjelenítése) képernyőt (lásd 5.4. fejezet).
Options (Beállítások)		Megjeleníti az <b>Options</b> (Beállítások) almenüt (lásd 6.4. fejezet).
Log Out (Kijelentkezés)		A felhasználó kijelentkezik (csak akkor aktív, ha a <b>User Access Control</b> (Felhasználói hozzáférés-szabályozás) engedélyezve van).

## 6.1.4 Tartalomterület

A fő tartalomterületen megjelenített információ a kezelőfelület állapotának függvénye. A különböző módok és a menüből választható, a következőkben leírt lehetőségek függvényében ebben a mezőben jelennek meg az eredmények, összefoglalók, konfigurációk és beállítások is.

A tartalom függvényében előfordulhat, hogy további lehetőségek is elérhetők a menüszalagban és az **Options** (Beállítások) menüben. Az **Options** (Beállítások) almenü az **Options** (Beállítások) gomb megnyomásával érhető el (43. ábra).

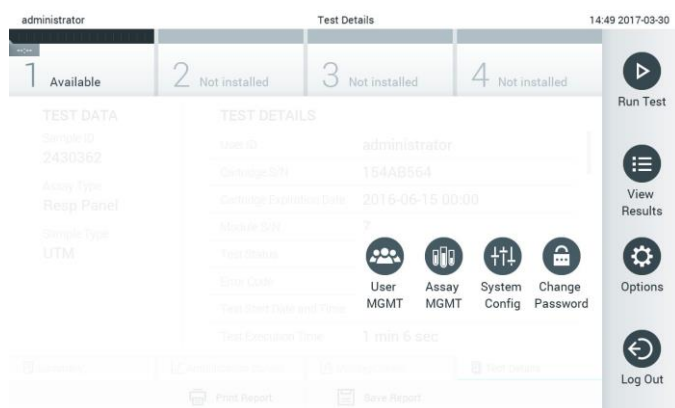

43. ábra: Az Options (Beállítások) almenü elérése.

## 6.2 Bejelentkezési képernyő

Ha a **User Access Control** (Felhasználói hozzáférés-szabályozás) aktív (lásd 6.5. fejezet), a felhasználó csak bejelentkezéssel való azonosítást követően érheti el a QIAstat-Dx Analyzer 1.0 készülék funkcióit.

**FONTOS:** Az első bejelentkezéskor a felhasználói azonosító „administrator” (rendszergazda), és az alapértelmezett jelszó szintén „administrator”. Az első bejelentkezés után meg kell változtatni a jelszót.

A bejelentkezési képernyő tartalomterületének szövegmezőjébe kell beírni a **User ID** (felhasználói azonosítót) (44. ábra, a következő oldalon). Ha a **Show previous user logins** (Korábbi bejelentkezések megjelenítése) lehetőség ki van választva, az utolsó öt sikeres bejelentkezőt tartalmazó lista is láthatóvá válik.

**Megjegyzés:** A képernyő jobb alsó sarkában lévő szerviztechnikusi bejelentkezés ikont csak a QIAGEN által erre felhatalmazott személyek használhatják.

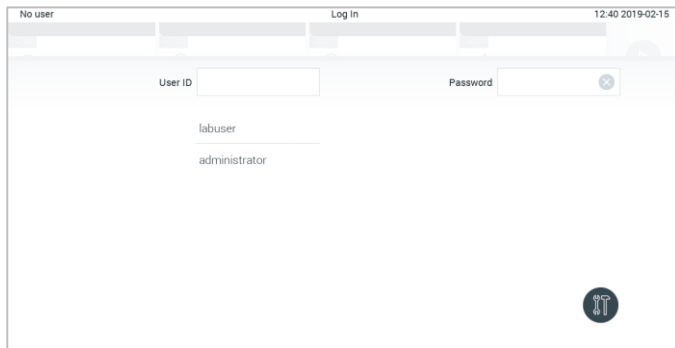

44. ábra: Bejelentkezési képernyő.

Válassza ki a felhasználói lista valamelyik elemét, vagy a **User ID** (Felhasználói azonosító) szövegmezőre kattintva, a virtuális billentyűzet segítségével írja be a felhasználónevet. A felhasználónév beírását követően annak jóváhagyása a virtuális billentyűzeten található **pipa jel** megnyomásával történik (45. ábra).

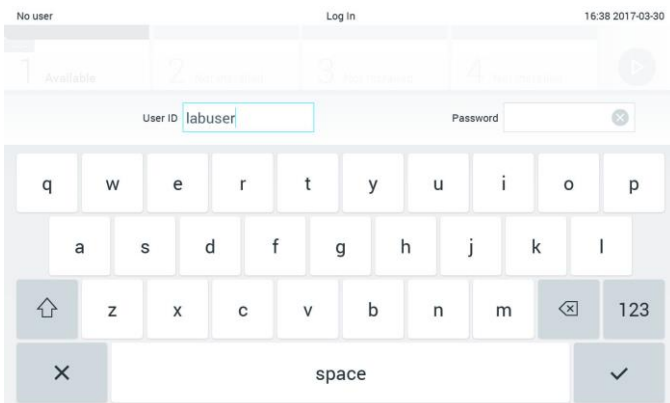

45. ábra: Az érintőképernyő virtuális billentyűzete.

Ha a **Require password** (Jelszó szükséges) lehetőség van beállítva (lásd 6.5. fejezet), a jelszó mező aktív, és megjelenik a virtuális billentyűzet a jelszó beírásához. Ha a belépéshez nem szükséges jelszó, a jelszó mező szürkén jelenik meg.

Ha egy felhasználó elfelejti a jelszavát, az Administrator (Rendszergazda) visszaállíthatja azt.

**Megjegyzés:** Ha a rendszergazda felejt el a jelszavát, azt csak a QIAGEN műszaki ügyfélszolgálat szakembere állíthatja vissza, amihez egy QIAGEN szervizmérnök helyszíni látogatása szükséges. Ezért ajánlott további felhasználói fiókokat is létrehozni.

Ha egy jelszót egymás után háromszor hibásan írnak be, a rendszer biztonsági okokból egy percre lezár, mielőtt újból próbálkozni lehetne a bejelentkezéssel.

**Megjegyzés:** Kövesse a szervezeténél érvényben lévő, a hiteles felügyeletre vonatkozó kiberbiztonsági előírásokat.

### 6.2.1 Kijelentkezés

Ha a **User Access Control** (Felhasználói hozzáférés-szabályozás) aktív (lásd 6.5. fejezet), a felhasználók a főmenü sávjában található **Log Out** (Kijelentkezés) lehetőség kiválasztásával bármikor kijelentkezhetnek. A további információkért lásd 6.1.3. fejezet.

A felhasználó kijelentkezése automatikusan megtörténik az automatikus kijelentkezési idő lejártával. Ez az időtartam az **Options** (Beállítások) menüben a **General** (Általános) beállítások között állítható be (lásd 6.7.2. fejezet).

## 6.3 Képernyővédő

A QIAstat-Dx képernyővédő akkor jelenik meg, ha egy előre megadott időtartamon át nem észlelhető aktivitás a készüléken. Ez az időtartam az **Options** (Beállítások) menüben állítható be (lásd 6.4. fejezet).

A képernyővédőn az analitikai modulok elérhetősége, valamint a vizsgálat befejezéséig hátramaradó idő látható (46. ábra).

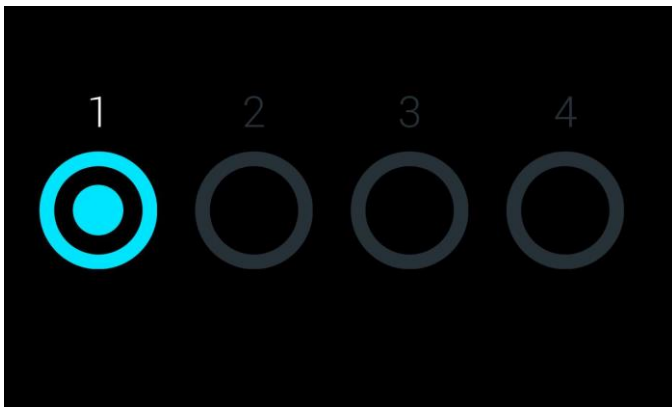





46. ábra: Egy elérhető analitikai modult mutató képernyővédő.

## 6.4 Beállítások menü

Az **Options** (Beállítások) menü a főmenü sávjából érhető el. A 4. táblázat (a következő oldalon) bemutatja a felhasználó számára választható opciókat. A szürkén megjelenő beállítások nem elérhetőek.

4. táblázat: Beállítások menü

Név	Gomb	Leírás
Assay Management (Assay-k kezelése)		Az assay-k beállításainak módosítására jogosult felhasználók számára érhető el.
User Management (Felhasználókezelés)		A felhasználók és a felhasználói profilok módosítására jogosult felhasználók számára érhető el.
System Configuration (Rendszer-konfiguráció)		A rendszer beállításainak módosítására jogosult felhasználók számára érhető el.
Change Password (Jelszó módosítása)		Akkor elérhető, ha a <b>User Access Control</b> (Felhasználói hozzáférés-szabályozás) aktív.

## 6.5 Felhasználókezelés

A QIAstat-Dx szoftver a különböző felhasználói igényeket tekintve rugalmasan használható. A felhasználók és hozzáférési jogkörük kezelésével kapcsolatban az alábbi üzemmódok lehetségesek:

- „Single User” (Egyfelhasználós) üzemmód: A **User Access Control** (Felhasználói hozzáférés-szabályozás) inaktív, és a QIAstat-Dx Analyzer 1.0 készülékbe bejelentkezett felhasználók tevékenysége nem ellenőrzött. A QIAstat-Dx Analyzer 1.0 készülék minden funkciója korlátozás nélkül hozzáférhető minden felhasználó számára.
- „Multi-User” (Többfelhasználós) üzemmód: A **User Access Control** (Felhasználói hozzáférés-szabályozás) aktív, és a felhasználóknak a QIAstat-Dx Analyzer 1.0 készüléken végzett bármilyen tevékenységhez be kell jelentkezniük. Az általuk elérhető tevékenységek köre a felhasználói profilban meghatározottak szerint korlátozott.

**Megjegyzés:** A **User Management** (Felhasználókezelés) beállítása kizárólag az „Administrator” (Rendszergazda) vagy „Laboratory Supervisor” (Laboratóriumvezető) jogkörrel rendelkező felhasználók számára elérhető.

**Megjegyzés:** A **User Access Control** (Felhasználói hozzáférés-szabályozás) az **Options** (Beállítások) menü **System Configuration** (Rendszer-konfiguráció) alpontjában, a **General** (Általános) beállítások között aktiválható vagy inaktiválható.

A **User Management** (Felhasználókezelés) beállításoknál az „Administrator” (Rendszergazda) és „Laboratory Supervisor” (Laboratóriumvezető) jogkörrel rendelkező felhasználók új felhasználókat adhatnak a rendszerhez, meghatározhatják a hozzáférési jogkörüket és felhasználói profiljukat, és aktiválhatják vagy inaktiválhatják őket.

Az 5. táblázat bemutatja a QIAstat-Dx Analyzer 1.0 készülékben rendelkezésre álló felhasználói profilokat.

5. táblázat: A QIAstat-Dx Analyzer 1.0 készülékben rendelkezésre álló felhasználói profilok

Felhasználói profil	Jogkörök	Példa
Administrator (Rendszergazda)	Összes	Rendszergazda/informatikus
Laboratory Supervisor (Laboratóriumvezető)	Új felhasználók hozzáadása Assay-k felvétele a meglévő assay-k közé Assay-k futtatása és bármely felhasználó eredményeinek megtekintése	Laboratórium vezetője
Advanced User (Kiemelt felhasználó)	Assay-k futtatása Saját tesztek részletes adatainak megtekintése (pl. amplifikációs görbék stb.)	Mikrobiológus, laboratóriumi technikus
Basic User (Alapszintű felhasználó)	Assay-k futtatása Saját tesztek nem részletezett adatainak megtekintése (pl. pozitív/negatív eredmények)	Egészségügyi szakember (pl. ápoló, orvos, házi orvos stb.)

### 6.5.1 A felhasználók listájához való hozzáférés és annak kezelése

A rendszer felhasználóihoz való hozzáféréshez és azok kezeléséhez kövesse az alábbi lépéseket:

1. Felhasználók konfigurálásához nyomja meg az **Options** (Beállítások) gombot, majd válassza ki a **User Management** (Felhasználókezelés) lehetőséget. Megjelenik a **User Management** (Felhasználókezelés) képernyő a tartalomterületen (47. ábra).

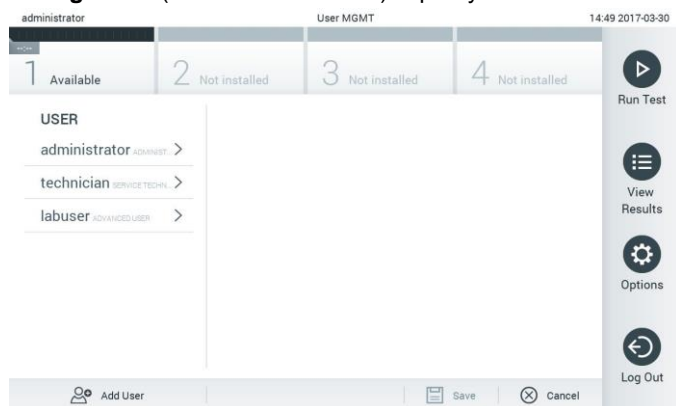

47. ábra: A User Management (Felhasználókezelés) képernyő.

2. A tartalomterület bal oldalán lévő listából válassza ki azt a felhasználót, melynek beállításait módosítani szeretné (48. ábra, a következő oldalon).

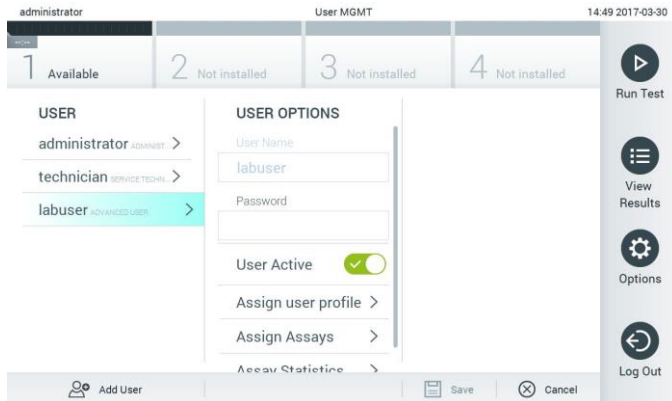

48. ábra: Felhasználók kiválasztása és beállításainak módosítása.

3. Az alábbi beállítási lehetőségek választhatók és szerkeszthetők, igény szerint:

- **User Name** (Felhasználónév): Lehetővé teszi, hogy megtekintse a felhasználónevet.
- **Password** (Jelszó): Lehetővé teszi az adott felhasználóhoz tartozó jelszó módosítását
- **User Active** (Aktív-e a felhasználó) (yes/no (igen/nem)): Lehetővé teszi annak módosítását, hogy aktív-e a felhasználó. Az inaktív felhasználók nem jelentkezhetnek be és nem végezhetnek semmilyen tevékenységet a rendszerben.
- **Assign User Profile** (Felhasználói profil hozzárendelése): Lehetővé teszi másik felhasználói profil hozzárendelését az adott felhasználóhoz (pl. Administrator (Rendszergazda), Laboratory Supervisor (Laboratóriumvezető), Advanced User (Kiemelt felhasználó), Basic User (Alapszintű felhasználó)). A tartalomterület jobb oldalán lévő listából válassza ki a megfelelő felhasználói profilt (49. ábra).

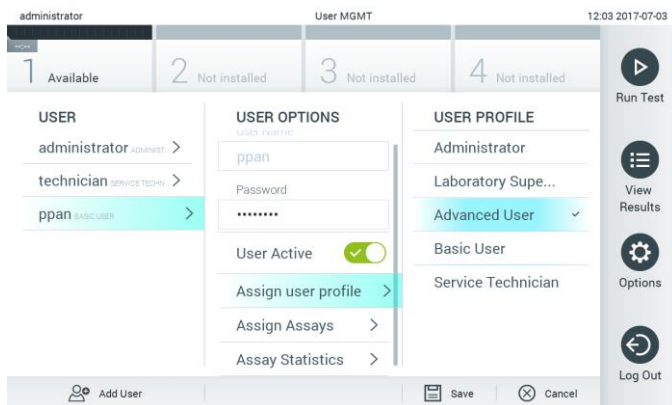

49. ábra: Felhasználói profil hozzárendelése felhasználókhöz.

- **Assign Assays** (Assay-k hozzárendelése): Lehetővé teszi azon assay-k kiválasztását az assay-adatbázisból, amelyeket a felhasználó jogosult elvégezni. A tartalomterület jobb oldalán lévő listából válassza ki a megfelelő assay-keket (50. ábra, a következő oldalon).



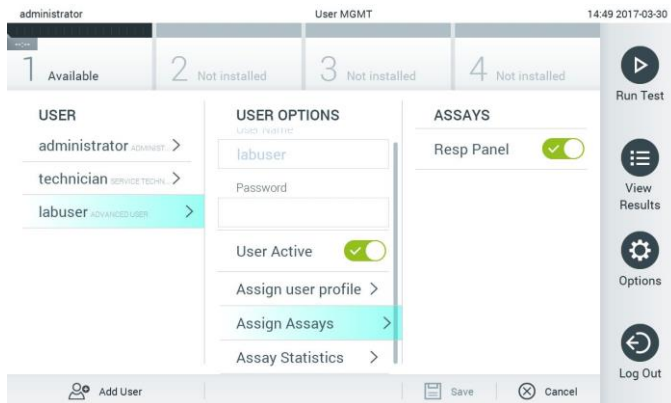

50. ábra: Assay-k hozzárendelése egy felhasználóhoz.

- **Assay Statistics** (Assay-statisztikák): Megmutatja, hogy az adott felhasználó hány alkalommal végezte el az egyes assay-eket (51. ábra).



51. ábra: Assay-statisztikák megtekintése.

4. A **Save** (Mentés) gomb megnyomásával, majd a megjelenő **Confirm** (Megerősítés) üzenet jóváhagyásával rögzítse a módosításokat. A **Cancel** (Mégse) gomb megnyomásával, majd a megjelenő **Confirm** (Megerősítés) üzenet jóváhagyásával elvetheti a módosításokat.

## 6.5.2 Felhasználók hozzáadása

Új felhasználó QIAstat-Dx Analyzer 1.0 készülékhez való hozzáadásához kövesse az alábbi lépéseket:

1. Felhasználók konfigurálásához nyomja meg az **Options** (Beállítások) gombot, majd válassza ki a **User Management** (Felhasználókezelés) lehetőséget. Megjelenik a **User Management** (Felhasználókezelés) képernyő a tartalomterületen (52. ábra).

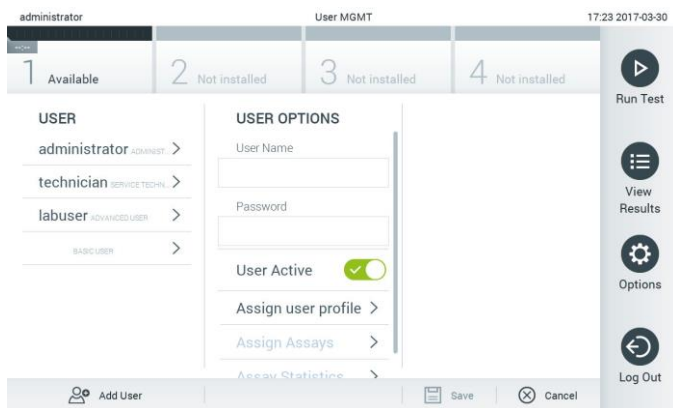

52. ábra: Új felhasználó hozzáadása.

2. Új felhasználó rendszerhez történő hozzáadásához nyomja meg a képernyő bal alsó sarkában található **Add User** (Felhasználó hozzáadása) gombot.
3. A virtuális billentyűzet segítségével adja meg az új felhasználóhoz tartozó **User Name** (Felhasználónév) és **Password** (Jelszó) adatot.
4. Nyomja meg az **Assign User Profile** (Felhasználói profil hozzárendelése) gombot, és rendelje hozzá a megfelelő felhasználói profilt (a tartalomterület jobb oldalán látható listáról) az új felhasználóhoz (53. ábra).

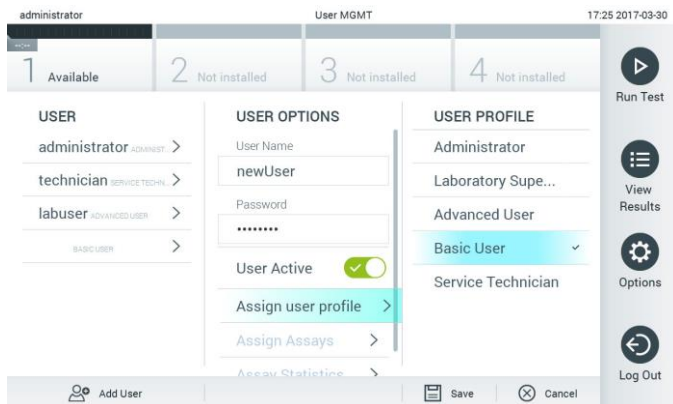

53. ábra: Felhasználói profil hozzárendelése új felhasználóhoz.

5. Nyomja meg az **Assign Assays** (Assay-k hozzárendelése) gombot, és válassza ki azon assay-eket (a megjelenített assay-listából), amelyeket a felhasználó jogosult elvégezni.
6. Az új adatok rögzítéséhez és tárolásához nyomja meg a **Save** (Mentés) gombot, majd erősítse meg a megjelenő **Confirm** (Megerősítés) üzenetet. Az új felhasználó létrehozása befejeződött, innentől kezdve bármikor beléphet a QIAstat-Dx Analyzer 1.0 készülékbe.

## 6.6 Assay-k kezelése

Az **Assay Management** (Assay-k kezelése) menüben módosíthatja az assay-beállításokat, és megtekintheti az assay-kkel kapcsolatos információkat és statisztikákat.

**Megjegyzés:** Az **Assay Management** (Assay-k kezelése) menüpont kizárólag az „Administrator” (Rendszergazda) vagy „Laboratory Supervisor” (Laboratóriumvezető) jogkörrel rendelkező felhasználók számára elérhető.

### 6.6.1 Elérhető assay-k kezelése

A QIAstat-Dx Analyzer 1.0 készüléken elérhető assay-k kezeléséhez kövesse az alábbi lépéseket:

1. Az **Assay Management** (Assay-k kezelése) képernyőhöz való eljutáshoz nyomja meg az **Options** (Beállítások) gombot, majd válassza ki az **Assay Management** (Assay-k kezelése) gombot. Az elérhető assay-k a tartalomterület első oszlopában láthatóak (54. ábra).

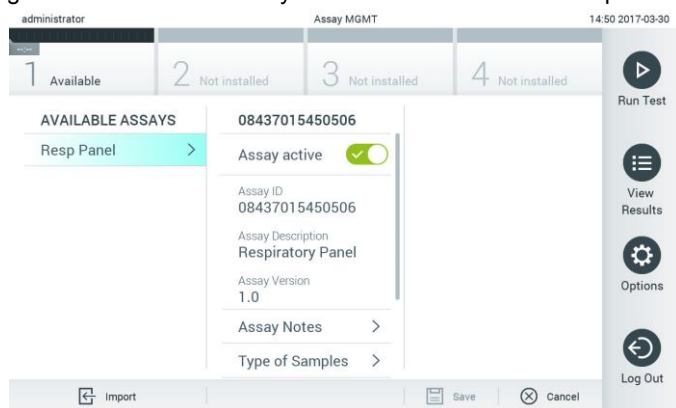

54. ábra: Elérhető assay-k kezelése.

2. A tartalomterület bal oldalán lévő listából válassza ki azt az assay-t, melynek beállításait módosítani szeretné.
3. Válassza ki a 6. táblázatban (a következő oldalon) felsorolt opciók egyikét.

## 6. táblázat: Assay-k kezelésének beállításai

Opció	Leírás
Assay Active (Aktív assay)	A gomb segítségével módosíthatja, hogy egy assay aktív vagy inaktív-e. <b>Megjegyzés:</b> A QIAstat-Dx assay-kazetták csak abban az esetben tesztelhetők egy konkrét assay-re, ha az assay aktív.
Assay ID (Assay-azonosító)	Megadja az assay azonosító számát.
Assay Description (Assay leírása)	Megadja az assay nevét.
Assay Version (Assay-verzió)	Megadja az assay verzióját.
LIS assay name (LIS assay neve)	Információt nyújt a LIS assay-ről.
Assay Notes (Assay-hez kapcsolódó megjegyzések)	Kiegészítő információt ad az assay-ről.
Type of Samples (Mintatípusok)	Az adott assay által támogatott különböző mintatípusok felsorolása.
List of Analytes (Vizsgált mikroorganizmusok listája)	Az adott assay során kimutatható és azonosítható kórokozók listája.
List of Controls (Kontrollok listája)	Az assay-ben szereplő kontrollok felsorolása.
Assay Statistics (Assay-statisztikák)	Megadja az adott assay esetén a QIAstat-Dx Analyzer 1.0 készüléken valaha végzett tesztek számát, valamint azt, hogy ezek közül mennyi volt pozitív, negatív, sikertelen vagy megszakított.

### 6.6.2 Új assay-k importálása

Új assay-nek a QIAstat-Dx Analyzer 1.0 készülékre való importálásához kövesse az alábbi lépéseket:

1. Dugja be az importálandó assay-definíciós fájl(oka)t tartalmazó USB-adathordozót a QIAstat-Dx Analyzer 1.0 készülék USB-portjába.
2. Az új assay(-k) QIAstat-Dx Analyzer 1.0 készülékbe való importálásához nyomja meg először az **Options** (Beállítások), majd az **Assay Management** (Assay-k kezelése) gombot. Megjelenik az **Assay Management** (Assay-k kezelése) képernyő a kijelző tartalomterületén (55. ábra).

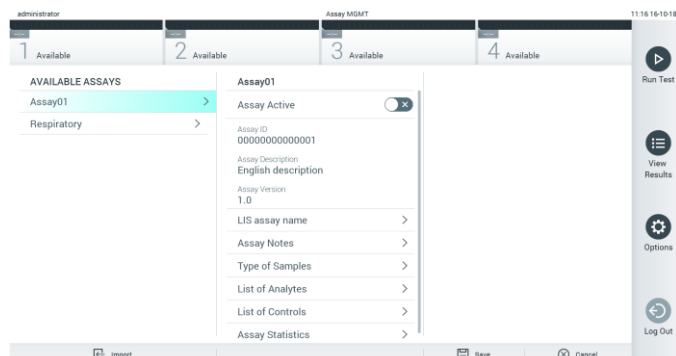

55. ábra: Assay Management (Assay-k kezelése) képernyő.

3. Nyomja meg a képernyő bal alsó sarkában látható **Import** (Importálás) ikont.
4. Válassza ki az USB-adathordozóról az importálandó assay-nek megfelelő assay-definíciós fájlt. Ahhoz, hogy a rendszer érzékelje, a assay-definíciós fájlnak a gyökerkönyvtárban kell lennie.
5. Megjelenik a fájl feltöltését megerősítő párbeszédpanel.
6. Az aktuális verzióhoz egy új verzióval való felülírásához megjelenhet egy párbeszédpanel. A felülíráshoz nyomja meg a yes (igen) gombot.
7. Az assay az Assay Active (Aktív assay) kiválasztásával válik aktívvá (56. ábra).

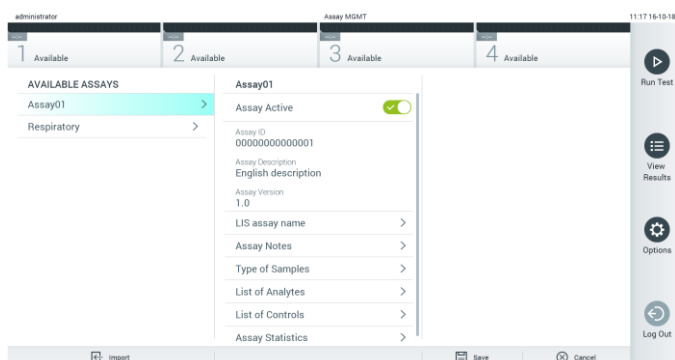

56. ábra: Az assay aktiválása.

## 6.7 A QIAstat-Dx Analyzer 1.0 készülék konfigurálása

A **System Configuration** (Rendszer-konfiguráció) menüben lehetőség van a QIAstat-Dx Analyzer 1.0 rendszer kezelésére, valamint régióspecifikus paraméterek megadására.

### 6.7.1 Regionális beállítások

A QIAstat-Dx Analyzer 1.0 készülék regionális beállításainak konfigurálásához kövesse az alábbi lépéseket:

1. Nyomja meg először az **Options** (Beállítások), majd a **System Configuration** (Rendszer-konfiguráció) gombot.
2. A bal oldali oszlopban található **Settings** (Beállítások) listából válassza ki a **Regional** (Regionális) lehetőséget. Válassza ki és állítsa be a 7. táblázatban (a következő oldalon) felsorolt opciókat, igény szerint.

**7. táblázat: Rendelkezésre álló regionális beállítások**

Setting (Beállítás)	Leírás
Date (Dátum)	Megadja a rendszerdátumot (év, hónap, nap) (57. ábra, alul)
Time (Idő)	Megadja a rendszeridőt (óra, perc)
Time Zone (Időzóna)	Megadja a rendszer időzónáját
Date format (Dátumformátum)	Megadja a dátum formátumát. Az alábbi opciók állnak rendelkezésre (58. ábra, a következő oldalon): DD-MM-YYYY (NN-HH-ÉÉÉÉ) DD-MM-YY (NN-HH-ÉÉ) MM-DD-YYYY (HH-NN-ÉÉÉÉ) YYYY-MM-DD (ÉÉÉÉ-HH-NN) (alapértelmezett) YY-MM-DD (ÉÉ-HH-NN)
Date separator (Dátumot tagoló írásjel)	Megadja a dátumot tagoló írásjelet. Az alábbi opciók állnak rendelkezésre (59. ábra, a következő oldalon): " " "-" "/" (alapértelmezett)
Time format (Időformátum)	Megadja az idő formátumát. Az alábbi opciók állnak rendelkezésre (60. ábra, a következő oldalon): 24 hours (24 óra) (hh:mm:ss) (alapértelmezett) 12 hours (12 óra) (hh:mm:ss, a.m./p.m. (de./du.))
Language (Nyelv)	Angol (alapértelmezett)

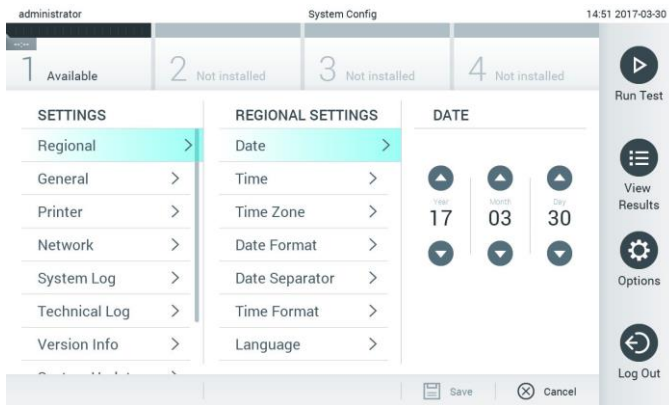

**57. ábra: A rendszerdátum beállítása.**

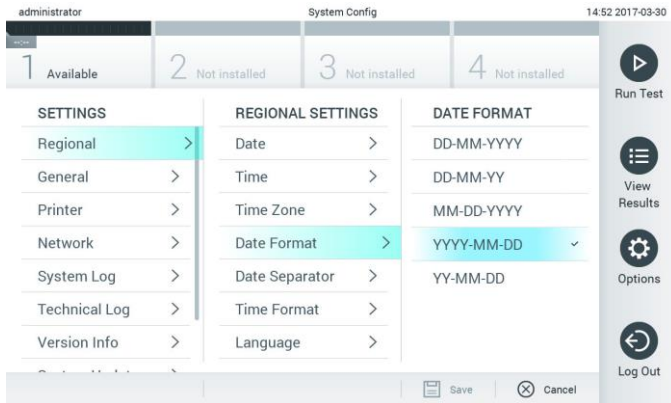

58. ábra: A rendszer dátum formátumának beállítása.

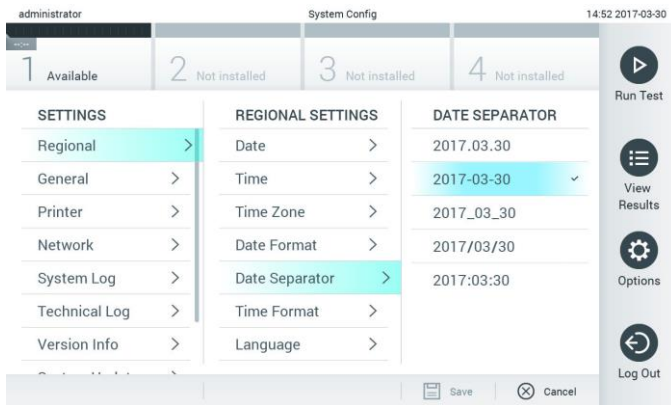

59. ábra: A rendszer dátumot tagoló írásjel beállítása.

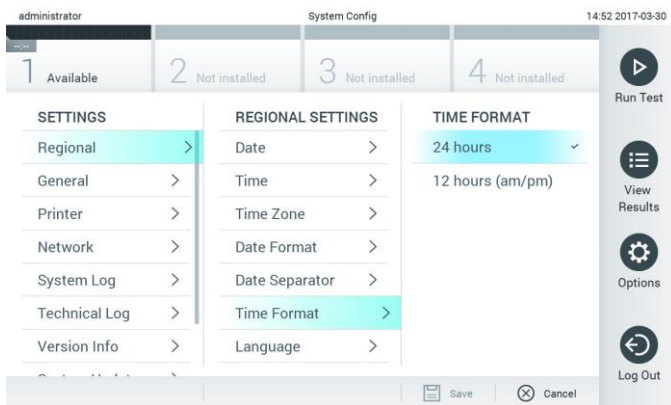

60. ábra: A rendszer idő formátumának beállítása.

## 6.7.2 Általános beállítások

A QIAstat-Dx Analyzer 1.0 készülék általános beállításainak módosításához kövesse az alábbi lépéseket:

1. Nyomja meg először az **Options** (Beállítások), majd a **System Configuration** (Rendszerkonfiguráció) gombot.
2. A bal oldali oszlopban található **Settings** (Beállítások) listából válassza ki a **General** (Általános) lehetőséget. Válassza ki és állítsa be a 8. táblázatban felsorolt opciókat, igény szerint.

8. táblázat: Rendelkezésre álló általános beállítások

Setting (Beállítás)	Leírás
User Access Control (Felhasználói hozzáférés-szabályozás)	<p>Engedélyezi a <b>User Access Control</b> (Felhasználói hozzáférés-szabályozás) funkciót, ennek következtében minden felhasználónak be kell jelentkeznie a rendszerbe, és kizárólag a felhasználói profiljuk számára engedélyezett tevékenységeket jogosultak elvégezni.</p> <p>Ha ez a funkció nincs aktiválva, nem lehet különbséget tenni az egyes felhasználók tevékenységei között. Minden funkció elérhető, mint „Administrator” (Rendszergazda) jogosultság esetén.</p> <p>Ez a funkció alapértelmezett esetben aktív.</p>
Automatic log-off time (Automatikus kijelentkezési idő)	<p>Kizárólag akkor aktív, ha a <b>User Access Control</b> (Felhasználói hozzáférés-szabályozás) funkció is aktív. Ebben a beállításban megadható az az időintervallum, amely elteltével a rendszer automatikusan kilépteti a felhasználót, ha a QIAstat-Dx Analyzer 1.0 készülék nem észlel felhasználói aktivitást. Ez az időtartam 5 perc és 99:59 óra között változtatható. Alapértelmezett: 30 perc.</p> <p>Olyan felhasználói tevékenységek hatására, mint a kurzor mozgatása, kattintás a kurzorral, egy gomb lenyomása egy külső billentyűzeten, vagy az érintőképernyő megérintése esetén az automatikus kijelentkezési idő újraindul.</p> <p>Automatikus kijelentkezés esetén a nem mentett adatok (pl. a <b>Run Test</b> (Teszt futtatása) képernyőre beírt adatok) elvesznek.</p>
Require password before executing assay (Jelszókérés a teszt elvégzése előtt)	<p>Kizárólag akkor aktív, ha a <b>User Access Control</b> (Felhasználói hozzáférés-szabályozás) funkció is aktív. Ha ez a beállítás aktiválva van, minden felhasználónak meg kell adnia a jelszavát a <b>Confirm</b> (Megerősítés) gomb megnyomása után, mielőtt elindíthatna egy assay-t.</p>
Use Patient ID (Betegazonosító használata)	<p>Ha a <b>Use Patient ID</b> (Betegazonosító használata) aktív, a vizsgálat előkészítése során a QIAstat-Dx szoftver felajánlja a betegazonosító beírásának vagy beolvasásának lehetőségét (lásd 5.3. fejezet).</p>
Prefer Patient ID Bar Code (Betegazonosító vonalkód előnyben részesítése)	<p>Meghatározza, hogy a <b>Patient ID</b> (Betegazonosító) bevétele során elsődlegesen a vonalkódolvasó használatát kérje-e a rendszer.</p> <p>Alapértelmezett: Disabled (Inaktív).</p>
Patient ID Mandatory (Betegazonosító kötelező)	<p>Kizárólag akkor aktív, ha a <b>Use Patient ID</b> (Betegazonosító használata) is aktív. Ha a funkció aktív, az assay nem kezdhető el, amíg a betegazonosító bevétele nem történt meg. Ha a funkció inaktív, a <b>patient ID data</b> (Betegazonosító adat) mező üresen maradhat.</p> <p>Alapértelmezett: Disabled (Inaktív).</p>
Sample ID Mandatory (Mintaazonosító kötelező)	<p>Ha a funkció aktív, az assay nem kezdhető el, amíg a mintaazonosító bevétele nem történt meg. Ha a funkció inaktív, a <b>Sample ID data</b> (Mintaazonosító adat) mező üresen maradhat, ilyen esetben a QIAstat-Dx Analyzer 1.0 készülék automatikusan generál egy egyedi mintaazonosítót.</p> <p>Alapértelmezett: Disabled (Inaktív).</p>
Prefer Sample ID Bar Code (Mintaazonosító vonalkód előnyben részesítése)	<p>Meghatározza, hogy a <b>Sample ID</b> (Mintaazonosító) bevétele során elsődlegesen a vonalkódolvasó használatát kérje-e a rendszer.</p> <p>Alapértelmezett: Disabled (Inaktív).</p>



(A 8. táblázat folytatása)

Setting (Beállítás)	Leírás
Exclude Modules (Modulok kizárása)	Lehetővé teszi bizonyos analitikai modulok vizsgálatokból történő kizárását. Ez abban az esetben lehet hasznos, ha egy modul hibásan működik, vagy felmerül ennek a gyanúja. Alapértelmezett: Disabled (Inaktív).
Number of Results Per Page (Eredmények száma oldalanként)	Ez a beállítási lehetőség meghatározza, hány eredmény jelenik meg oldalanként a <b>View Results</b> (Eredmények megjelenítése) képernyőn.
Show Previously Logged-in User IDs (Korábban bejelentkezett felhasználók azonosítójának megjelenítése)	Kizárólag akkor aktív, ha a <b>User Access Control</b> (Felhasználói hozzáférés-szabályozás) funkció is aktív. Ha a funkció aktív, a korábban bejelentkezett felhasználók listája látható a bejelentkezési képernyőn. Alapértelmezett: Enabled (Aktív).
Require Password to Log In (Jelszó szükséges a bejelentkezéshez)	Kizárólag akkor aktív, ha a <b>User Access Control</b> (Felhasználói hozzáférés-szabályozás) funkció is aktív. Ha a funkció aktív, minden felhasználónak meg kell adnia a jelszavát a bejelentkezéshez. Ha inaktív, a bejelentkezéshez csak a felhasználói azonosító megadására van szükség. Alapértelmezett: Enabled (Aktív).
Restore Factory Default (Gyári beállítások visszaállítása)	Lehetővé teszi a rendszer visszaállítását az alapértelmezett állapotba.

### 6.7.3 Nyomtatóbeállítások

A **Printer** (Nyomtató) beállítási opciók lehetővé teszik a rendszernyomtató kiválasztását. A QIAstat-Dx Analyzer 1.0 készülékkel hálózati nyomtatók és az operatív modul hátulján található USB-porthoz közvetlenül kapcsolódó nyomtatók egyaránt használhatók.

A QIAstat-Dx Analyzer 1.0 készülék nyomtatóbeállításainak módosításához kövesse az alábbi lépéseket:

1. Nyomja meg először az **Options** (Beállítások), majd a **System Configuration** (Rendszerkonfiguráció) gombot.
2. A bal oldali oszlopban található beállítási listából válassza ki a **Printer** (Nyomtató) lehetőséget.
3. Válasszon egyet az elérhető nyomtatók közül (61. ábra).

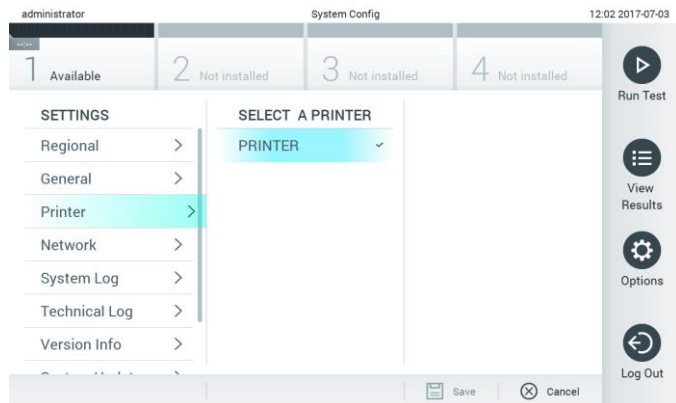

61. ábra: A rendszernyomtató kiválasztása.

#### 6.7.4 Nyomtató telepítése USB-n keresztül

A nyomtató USB-csatlakozással való telepítéséhez kövesse az alábbi lépéseket:

1. Csatlakoztassa a nyomtató USB-kábelét az operatív modul egyik USB-portjához. Összesen 4 db USB-port áll rendelkezésre: 1 a képernyő jobb oldalán, és 3 a készülék hátulján.
2. A nyomtató aktiválásához a **Printer settings** (Nyomtatóbeállítások) alatt válassza ki a rendelkezésre álló **PRINTER** (Nyomtató) opciót, vagy telepítse a függelék 11.1. fejezetében ismertetett megfelelő CUPS illesztőprogramot.

#### 6.7.5 Nyomtató telepítése Etherneten keresztül

Ethernet csatlakozást használó hálózati nyomtató telepítéséhez kövesse az alábbi lépéseket:

1. Csatlakoztassa a nyomtatót egy Ethernet hálózathoz, és kapcsolja BE a nyomtatót.
2. Telepítse a webről a függelék 11.1. fejezetében ismertetett megfelelő CUPS illesztőprogramot.
3. Indítsa újra a QIAstat-Dx Analyzer 1.0 készüléket a főkapcsoló KI, majd BE helyzetbe állításával.
4. A nyomtató aktiválásához a **Printer** (Nyomtató) beállítások alatt válassza ki az immár új opcióként elérhető telepített nyomtatót, és nyomja meg a **Save** (Mentés) gombot.

#### 6.7.6 beállítások

A **Network** (Hálózat) opció lehetővé teszi a QIAstat-Dx Analyzer 1.0 készülék hálózathoz való kapcsolódását, ezen keresztül pedig hálózati nyomtatókhoz, valamint a kórházi/laboratóriumi informatikai rendszerhez (HIS/LIS) csatlakozhat. A hálózati beállítások konfigurálásával kapcsolatos információkat a hálózati rendszergazdától kaphat.

A hálózati beállítások megadásához kövesse az alábbi lépéseket:

1. Nyomja meg először az **Options** (Beállítások), majd a **System Configuration** (Rendszer-konfiguráció) gombot.
2. A bal oldali oszlopban található beállítási listából válassza ki a **Network** (Hálózat) lehetőséget (62. ábra).



62. ábra: A hálózati beállítások konfigurációja.

3. A hálózati rendszergazdától kapott utasításoknak megfelelően állítsa be a 9. táblázatban felsorolt opciókat.

9. táblázat: Hálózati beállítások

Opció	Leírás
Enable IPv6 (IPv6 engedélyezése)	Lehetővé teszi az IPv6 protokoll alkalmazását. Az <b>IPv6 Settings</b> (IPv6 beállítások) almenü csak abban az esetben választható, ha az „Enable IPv6” (IPv6 engedélyezése) aktív.
Obtain IPv6 address automatically (IPv6-cím automatikus lekérése)	Lehetővé teszi, hogy az egység a DHCP-protokoll használatával IPv6 címet kérjen le.
IPv6 Address (IPv6-cím)	Az operatív modulhoz tartozó, manuálisan konfigurált IPv6-címet adja meg. Ez a lehetőség csak akkor választható, ha az „Obtain IPv6 address automatically” (IPv6-cím automatikus lekérése) inaktív.
Subnet Prefix Length (Alhálózat előtagjának hossza)	Megadja az IPv6-alhálózat előtagjának hosszát. Ez a lehetőség csak akkor választható, ha az „Obtain IPv6 address automatically” (IPv6-cím automatikus lekérése) inaktív.
Enable IPv4 (IPv4 engedélyezése)	Lehetővé teszi az IPv4 protokoll alkalmazását. Az <b>IPv4 Settings</b> (IPv4 beállítások) almenü csak abban az esetben választható, ha az „Enable IPv4” (IPv4 engedélyezése) aktív.
Obtain IPv4 address automatically (IPv4-cím automatikus lekérése)	Lehetővé teszi, hogy az egység a DHCP-protokoll használatával IPv4 címet kérjen le.
IPv4 Address (IPv4-cím)	Az operatív modulhoz tartozó, manuálisan konfigurált IPv4-címet adja meg. Ez a lehetőség csak akkor választható, ha az „Obtain IPv4 address automatically” (IPv4-cím automatikus lekérése) inaktív.
Subnet Mask (Alhálózati maszk)	Megadja az IPv4-alhálózat előtagjának hosszát. Ez a lehetőség csak akkor választható, ha az „Obtain IPv4 address automatically” (IPv4-cím automatikus lekérése) inaktív.

Opció	Leírás
Default Gateway (Alapértelmezett átjáró)	Attól függően, hogy melyik aktív, megadja az IPv6 vagy IPv4 alapértelmezett átjárót. Ez a lehetőség csak akkor választható, ha az „Obtain IPv6 address automatically” (IPv6-cím automatikus lekérése) vagy az „Obtain IPv4 address automatically” (IPv4-cím automatikus lekérése) inaktív.
Obtain DNS address automatically (DNS-cím automatikus lekérése)	Lehetővé teszi, hogy az egység a DHCP-protokoll használatával DNS-konfigurációt kérjen le.
Preferred DNS Server (Előnyben részesített DNS-szerver)	Megadja az elsődleges DNS-szert. Ez a lehetőség csak akkor választható, ha az „Obtain DNS address automatically” (DNS-cím automatikus lekérése) inaktív.
Alternate DNS Server (Alternatív DNS-szerver)	Megadja a másodlagos DNS-szert. Ez a lehetőség csak akkor választható, ha az „Obtain DNS address automatically” (DNS-cím automatikus lekérése) inaktív.

### 6.7.7 HIS/LIS beállítások

Lásd 7. fejezet.

### 6.7.8 Rendszernapló

A rendszernapló az operatív és analitikai modul használatára vonatkozó olyan általános információkat tárol, mint a felhasználók és assay-k hozzáadása vagy törlése, be- és kijelentkezések, tesztek kezdési ideje stb. A rendszernaplóban tárolt adatok megtekintéséhez nyomja meg először az **Options** (Beállítások), majd a **System Configuration** (Rendszerkonfiguráció), végül a **System log** (Rendszernapló) gombot. A „System Log Capacity” (Rendszernapló kapacitása) a képernyő közepén látható, ezt követi a napló tartalma. A tartalom exportálásához nyomja meg az **Export Log File** (Naplófájl exportálása) gombot (63. ábra).

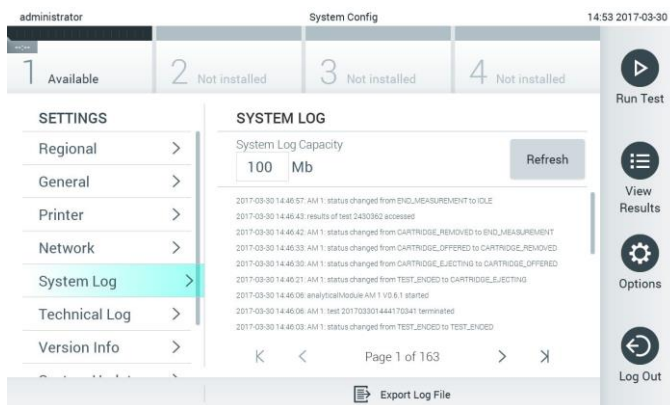

63. ábra: A rendszernaplóban tárolt adatok megtekintése.

## 6.7.9 Műszaki napló

A műszaki napló az analitikai modul(ok)on végzett vizsgálatokról tárol részletes információkat. A QIAGEN műszaki ügyfélszolgálat az itt található információkat használja fel hibaelhárítás során. A műszaki naplóban tárolt adatok megtekintéséhez nyomja meg először az **Options** (Beállítások), majd a **System Configuration** (Rendszer-konfiguráció), végül a **Technical log** (Műszaki napló) gombot. A műszaki naplóban elérhető fájlok száma állítható. A naplófájlok azonosítása a keletkezés dátuma és időpontja szerint történik. A tartalom exportálásához nyomja meg az **Export Log File** (Naplófájl exportálása) gombot (64. ábra). A QIAGEN műszaki ügyfélszolgálatának szüksége lehet a műszaki naplóra.

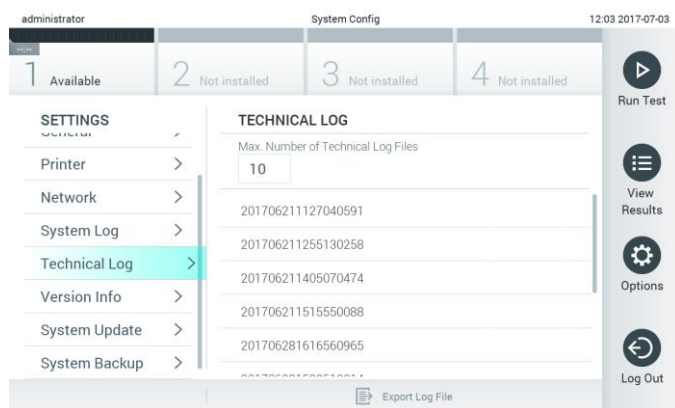

64. ábra: A műszaki naplóban tárolt adatok megtekintése.

## 6.7.10 Verzióra vonatkozó információk

A QIAsat-Dx szoftververziójának, valamint a telepített analitikai modulok sorozatszámának és firmware-verziójának megtekintéséhez nyomja meg először az **Options** (Beállítások), majd a **System Configuration** (Rendszer-konfiguráció), végül a **Version Info** (Verzióinformációk) gombot.

## 6.7.11 Rendszerfrissítés

**FONTOS:** Az 1.2-es verzióra való frissítéshez az 1.1-es vagy magasabb verziószámú szoftver szükséges.

A legjobb teljesítmény biztosítása érdekében kérjük, ellenőrizze, hogy a legfrissebb, naprakész szoftververziót használja-e. A szoftverfrissítésekkel kapcsolatos támogatásért forduljon a QIAGEN műszaki ügyfélszolgálatához a [support.qiagen.com](http://support.qiagen.com) oldalon.

A QIAstat-Dx Analyzer 1.0 készülék rendszerfrissítéséhez nyomja meg először az **Options** (Beállítások), majd a **System Configuration** (Rendszer-konfiguráció), végül a **System Update** (Rendszerfrissítés) gombot. A rendszer újabb verzióra való frissítéséhez válassza ki az USB adathordozó eszközön tárolt megfelelő **.dup** kiterjesztésű fájlt. Megjelenik egy üzenet, amely javasolja, hogy először végezze el a rendszer biztonsági mentését (lásd 6.7.12. fejezet) (65. ábra). Előfordulhat, hogy a frissítés elvégzését követően a felhasználónak le kell állítania, majd újra kell indítania a QIAstat-Dx Analyzer 1.0 készüléket.

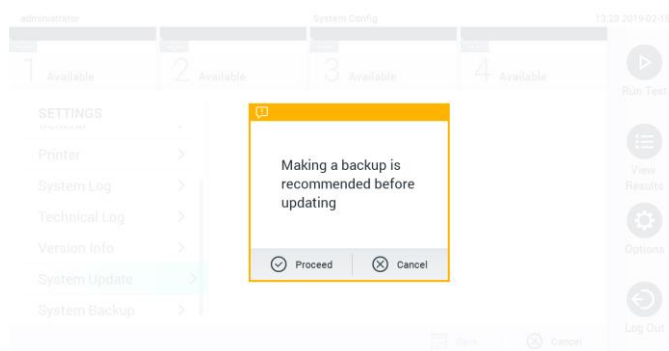

65. ábra: A rendszerfrissítés elvégzése.

### 6.7.12 A rendszer biztonsági mentése

A QIAstat-Dx Analyzer 1.0 készülék rendszerének biztonsági mentéséhez nyomja meg először az **Options** (Beállítások), majd a **System Configuration** (Rendszer-konfiguráció), végül a **System Backup** (Rendszer biztonsági mentése) gombot (66. ábra). Helyezzen be egy USB adathordozó eszközt az első USB-portba.

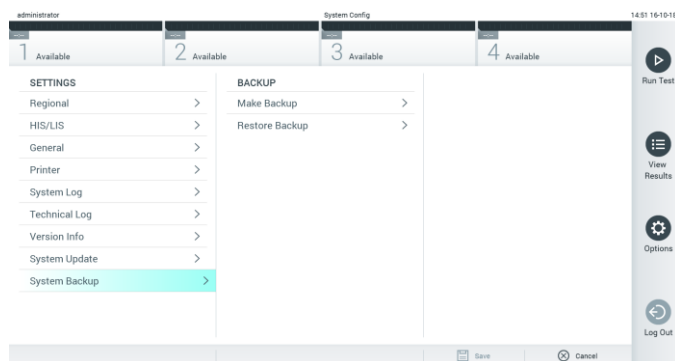

66. ábra: A rendszer biztonsági mentésének elkészítése.

Nyomja meg a **Make Backup** (Biztonsági mentés készítése) gombot. Létrejön egy alapértelmezett fájl névvel rendelkező, **.dbk** kiterjesztésű fájl.

---

A biztonsági mentés visszaállításához nyomja meg a **Restore Backup** (Mentés visszaállítása) gombot, majd a csatlakoztatott USB adathordozó eszközről válassza ki a megfelelő **.dbk** kiterjesztésű mentési fájlt. Ekkor megjelenik egy üzenet, mely a mentés visszaállítása előtt biztonsági mentés készítését javasolja.

## 6.8 Jelszó módosítása

Egy felhasználói jelszó megváltoztatásához nyomja meg az **Options** (Beállítások), majd a **Change Password** (Jelszó módosítása) gombot. Először írja be a régi jelszót a szövegmezőbe (67. ábra), majd az új jelszót a **New Password** (Új jelszó) mezőbe. Írja be még egyszer az új jelszót a **Confirm Password** (Jelszó megerősítése) mezőbe (68. ábra).

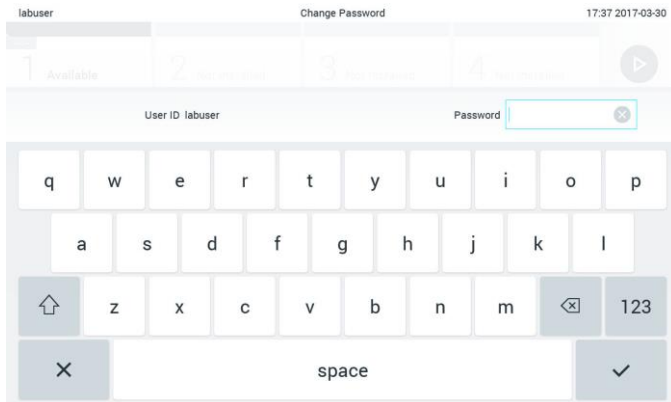

67. ábra: A régi jelszó bevitele.

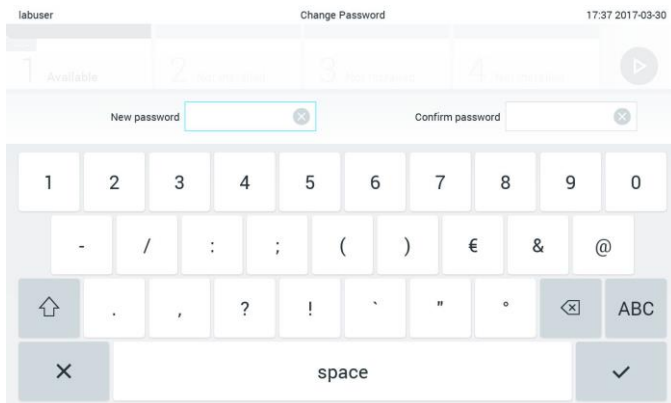

68. ábra: Az új jelszó bevitele és megerősítése.

Három egymás utáni sikertelen kísérlet után a jelszóbeviteli mező egy percre inaktíválódik, és egy párbeszédpanel jelenik meg az alábbi üzenettel: „Password failed, please wait 1 minute to try it again” (Hibás jelszó, újabb próbálkozás előtt kérjük, várjon egy percet).



## 6.9 A QIAstat-Dx Analyzer 1.0 készülék rendszerállapota

Az operatív és analitikai modulok állapotát a QIAstat-Dx Analyzer 1.0 készülék elején elhelyezkedő állapotjelző (LED) lámpák színe jelzi.

Az operatív modul az alábbi állapotjelző színeket jelenítheti meg:

A 10. táblázat összefoglalja az operatív és analitikai modulokon látható állapotjelző fényeket.

10. táblázat: Az állapotjelző fények leírása

Modul	Állapotjelző fény	Leírás
Operatív	KI	A QIAstat-Dx Analyzer 1.0 készülék KI van kapcsolva
	Kék	A QIAstat-Dx Analyzer 1.0 készülék készenléti állapotban van
	Zöld	A QIAstat-Dx Analyzer 1.0 készülék aktív
Analitikai	KI	A QIAstat-Dx Analyzer 1.0 készülék KI van kapcsolva
	Kék	A QIAstat-Dx Analyzer 1.0 készülék készenléti állapotban van
	Zöld (villogó)	A QIAstat-Dx Analyzer 1.0 készülék inicializál
	Zöld	Az analitikai modul aktív
	Piros	Az analitikai modul hibás működése

## 6.10 A QIAstat-Dx Analyzer 1.0 készülék kikapcsolása

A QIAstat-Dx Analyzer 1.0 készüléket folyamatos működésre tervezték. Ha a QIAstat-Dx Analyzer 1.0 készüléket rövid időn át (kevesebb mint egy napig) nem használják, javasolt a készülék elején található ON/OFF (Be/Ki) gomb segítségével készenléti üzemmódba helyezni azt. Hosszabb időre történő kikapcsoláshoz a QIAstat-Dx Analyzer 1.0 készülék hátulján található főkapcsolóval kapcsolja KI a QIAstat-Dx Analyzer 1.0 készüléket.

Ha egy felhasználó közben próbálja meg készenléti üzemmódba helyezni a QIAstat-Dx Analyzer 1.0 készüléket, míg az analitikai modulon vizsgálat zajlik, párbeszédpanel jelzi, hogy ez pillanatnyilag nem lehetséges. Várja meg a vizsgálat(ok) befejeződését, és azt követően próbálja újra kikapcsolni a készüléket.

## 7 HIS/LIS kapcsolódás

Ez a fejezet ismerteti a QIAstat-Dx Analyzer 1.0 készülék kórházi/laboratóriumi informatikai rendszerekhez (HIS/LIS) való kapcsolódását.

A HIS/LIS konfiguráció lehetővé teszi a QIAstat-Dx Analyzer 1.0 készülék HIS-/LIS-hez történő csatlakoztatását, melynek köszönhetően az alábbi funkciók érhetők el:

- A HIS/LIS rendszerrel való kommunikáció aktiválása és konfigurálása
- Assay-konfiguráció az eredmények elküldéséhez és vizsgálatkérések igényléséhez
- Teszt futtatása vizsgálatkérés alapján
- Teszt eredményének elküldése

### 7.1 A HIS/LIS rendszerrel való kommunikáció aktiválása és konfigurálása

1. Nyomja meg először az **Options** (Beállítások), majd a **System Configuration** (Rendszerkonfiguráció) gombot.
2. A bal oldali oszlopban található **Settings** (Beállítások) listából válassza ki a **HIS/LIS** (Kórházi információs rendszer/Laboratóriumi információs rendszer) lehetőséget. Válassza ki és állítsa be a 11. táblázatban (a következő oldalon) felsorolt opciókat, igény szerint:

11. táblázat: HIS/LIS beállítások

Setting (Beállítás)	Leírás
Host Communication (Kommunikáció a központi számítógéppel)	Lehetővé teszi a HIS/LIS kapcsolódást. Ez a funkció alapértelmezett esetben inaktív.
Host Settings (Központi számítógép beállításai)	Kizárólag akkor aktív, ha a <b>Host Communication</b> (Kommunikáció a központi számítógéppel) engedélyezve van. Ez a beállítás meghatározza a központi számítógép címét és a központi számítógép csatlakozási portját. A központi számítógép címénél egyidejűleg lehetőség van IP-cím és a nevet jelző érték bevitelére. Az IP-értéknek 4 számból kell állnia (N.N.N.N), és az N értéke 0 és 255 között legyen. Az átviteli protokoll jelenleg a HL7-tel kompatibilis (a jövőbeli verziók a POCT1A-val is kompatibilisek lesznek). A <b>Hospital name</b> (Kórház neve) egy DMS vagy LIS meghatározására szolgáló kizárólagos név. A <b>Timeout</b> (Időtűllépés) alapértelmezetten 5 másodperc, és legfeljebb 60 másodpercre nyújtható. A QIAstat-Dx Analyzer 1.0 készülék maximum ennyi ideig vár a központi számítógép válaszüzenetére. A <b>Messages queued</b> (Sorban álló üzenetek) jelzi a sorban várakozó üzenetek számát. A <b>Check connectivity</b> (Csatlakozás ellenőrzése) gombbal hitelesítheti a QIAstat-Dx Analyzer 1.0 készülék és a központi számítógép közötti csatlakozást az IP-cím és a port kitöltése után.
Result Upload (Eredmény feltöltése)	Lehetővé teszi az eredmények elküldését a QIAstat-Dx Analyzer 1.0 készülékről a központi számítógépre. Ez a funkció alapértelmezett esetben inaktív.
Results Upload Settings (Eredmények feltöltésének beállításai)	Kizárólag akkor aktív, ha a <b>Result Upload</b> (Eredmény feltöltése) funkció is aktív. Az eredmények feltöltése kétféle üzemmódban történhet: automatikusan és manuálisan. Az automatikus üzemmód aktív állapotában a rendszer a teszt befejezése után azonnal elküldi az eredményeket a központi számítógépnek. Ha az automatikus üzemmód inaktív, az eredmények manuálisan, az <b>Upload</b> (Feltöltés) gomb megnyomásával küldhetők el a <b>Result Summary</b> (Az eredmények összefoglalása) és a <b>View Results</b> (Eredmények megjelenítése) képernyőről. Az automatikus funkció alapértelmezett esetben inaktív. Az <b>Expire Time</b> (Lejárat idő) azon napok száma, ameddig egy teszt eredménye elküldhető a központi számítógépnek. Ha az érték nullára van állítva, ez az opció nem aktív, így az eredményeknek nincs lejárat idejük. A <b>Reset Uploading</b> (Feltöltés alaphelyzetbe állítása) törli az elküldésre váró üzenetek sorát. Ez az opció akkor lehet hasznos, ha számos eredmény került elküldésre, de különféle okokból vissza kell vonni az adatátvitelt. A <b>Retry</b> (Újrapróbálkozás) újraküldi az „Error” (Hiba) feltöltési állapotú eredményeket. Az <b>Authorization</b> (Felhatalmazás) hozzárendelhető egy felhasználói szerepkörhöz, hogy lehetővé váljon az eredmények feltöltése. Alapértelmezett esetben csak az Administrator (Rendszergazda) felhasználó rendelkezik ezzel a felhatalmazással.
Test Orders (Tesztkéresek)	Lehetővé teszi a tesztfuttatást a kórházi/laboratóriumi informatikai rendszerben (HIS/LIS) létrehozott vizsgálatkérés alapján. Ez a funkció alapértelmezett esetben inaktív.
Order Settings (Vizsgálatkérés beállításai)	Kizárólag akkor aktív, ha a <b>Test Orders</b> (Tesztkéresek) is aktív. A <b>Force Order</b> (Kérés megkövetelése) lehetővé teszi egy teszt futtatását még akkor is, ha a központi számítógéppel nem hozható létre kapcsolat, vagy ha nincs vizsgálatkérés társítva a megadott mintaazonosítóhoz. A <b>Force Order</b> (Kérés megkövetelése) funkció alapértelmezett esetben inaktív.

## 7.2 Az assay nevének konfigurálása

A kórházi/laboratóriumi informatikai rendszerekben (HIS/LIS) megjelenő assay-név különbözhet a QIAstat-Dx Analyzer 1.0 készülékben kijelzett assay-névtől. A HIS/LIS funkciók használata előtt el kell végezni az assay-nevek megerősítésére/módosítására szolgáló alábbi lépéseket.

1. Az **Assay Management** (Assay-k kezelése) képernyőhöz való eljutáshoz nyomja meg az **Options** (Beállítások) gombot, majd válassza ki az **Assay Management** (Assay-k kezelése) gombot. Az elérhető assay-k a tartalomterület első oszlopában láthatóak.
2. Válassza ki a kívánt assay-t az **Available Assays** (Rendelkezésre álló assay-k) menüből.
3. Válassza ki a **LIS assay name** (LIS assay neve) opciót. Alapértelmezett esetben az assay nevének azonosnak kellene lennie a QIAstat-Dx Analyzer 1.0 készülékben és a HIS/LIS-ben. Ha az assay neve a HIS/LIS-ben eltérő, módosítani kell, hogy megegyezzen a QIAstat-Dx Analyzer 1.0 készülékben szereplő assay-névvél. Javítsa az assay nevét a **LIS assay name input** (LIS assay-név bevitele) szövegmezőben, majd nyomja meg a **Save** (Mentés) gombot.

## 7.3 Vizsgálatkérés létrehozása központi számítógépes kapcsolódással

A **Host Communication** (Kommunikáció a központi számítógéppel) és a **Test Orders** (Tesztkéresek) funkciók aktivált állapotában a teszt futtatása előtt a vizsgálatkéresek letölthetők a központi számítógépről.

A mintaazonosító beszkenyelése vagy begépelése automatikusan lekéri a vizsgálatkérést a központi számítógépről.

### 7.3.1 A QIAstat-Dx Analyzer 1.0 készülék konfigurálása központi számítógépes kapcsolódással

1. Nyomja meg először az **Options** (Beállítások), majd a **System Configuration** (Rendszerkonfiguráció) gombot.
2. A bal oldali oszlopban található **Settings** (Beállítások) listából válassza ki a **HIS/LIS** (Kórházi információs rendszer/Laboratóriumi információs rendszer) lehetőséget.
3. Engedélyezze a **Host Communication** (Kommunikáció a központi számítógéppel) funkciót, és a központi számítógép adataival konfigurálja a **Host Settings** (Központi számítógép beállításai) opciót. A csatlakozás megerősítéséhez nyomja meg a **Check connectivity** (Csatlakozás ellenőrzése) gombot.

- Engedélyezze a **Test Orders** (Tesztkérek) lehetőséget, és konfigurálja az **Order Settings** (Vizsgálatkérés beállításai) opciót. A vizsgálatkérésekkel két módban lehet dolgozni: a **Force Order** (Kérés megkövetelése) funkció bekapcsolt és kikapcsolt állapotában. Ha a **Force Order** (Kérés megkövetelése) be van kapcsolva, akkor a felhasználó nem folytathatja a teszt futtatását, ha a vizsgálatkérést nem sikerült letölteni a központi számítógépről. Ha a **Force Order** (Kérés megkövetelése) ki van kapcsolva, akkor a felhasználó akkor is elvégezheti a tesztet, ha nem készült vizsgálatkérés, vagy nem sikerült letölteni a központi számítógépről, csupán egy felugró párbeszédpaneles figyelmeztetés jelenik meg.

### 7.3.2 Teszt futtatása vizsgálatkérés alapján

- Nyomja meg a **Fő** képernyő jobb felső sarkában található **Run Test** (Teszt futtatása) gombot.
- Amikor a rendszer kéri, az operatív modulba épített vonalkódolvasó segítségével olvassa be a mintaazonosító vonalkódot (69. ábra).

**Megjegyzés:** A QIAstat-Dx Analyzer 1.0 készülék konfigurációja függvényében lehetséges, hogy a mintaazonosító bevitele az érintőképernyő virtuális billentyűzete segítségével is elvégezhető. A további részletekért lásd 6.7.2. fejezet.

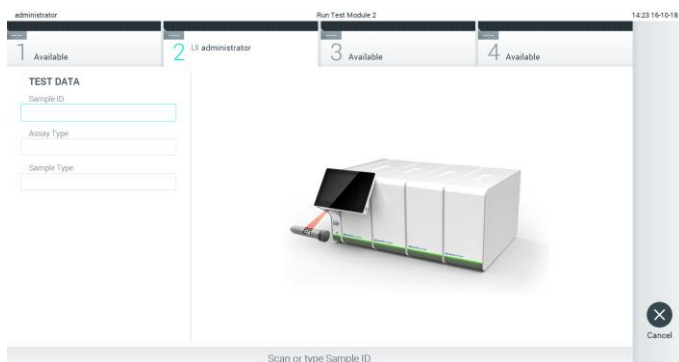

69. ábra: A mintaazonosító vonalkód beszkenelése.

- A rendszer elküldi a mintaazonosítót a központi számítógépnek, és miközben a QIAstat-Dx Analyzer 1.0 készülék várakozik a vizsgálatkérésre, a „Getting order...” (Kérés fogadása...) üzenet látható (70. ábra).

**Megjegyzés:** Amennyiben a vizsgálatkérést nem sikerül letölteni a központi számítógépről, akkor a **Force Order** (Kérés megkövetelése) opció bekapcsolt állapotában a felhasználó nem folytathatja a teszt futtatását. A **Force Order** (Kérés megkövetelése) opció kikapcsolt állapotában a felhasználó folytathatja a tesztet, még akkor is, ha nem töltött le vizsgálatkérést (figyelmeztető üzenet jelenik meg egy felugró párbeszédpanelben). A figyelmeztetésekkel és hibákkal kapcsolatos további információkért lásd 9.2. fejezet.

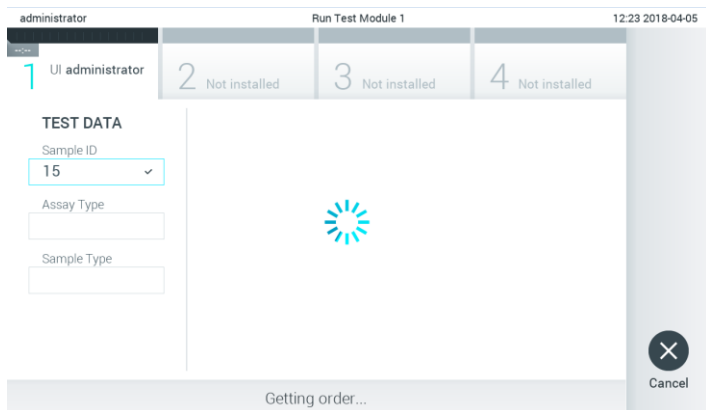

70. ábra: Kijelzés vizsgálatkérés letöltése közben.

4. Ha a vizsgálatkérést sikeresen letöltötte a központi számítógépről, akkor a „Scan cartridge for assay <assay\_name> and book order <order\_number>” (A <teszt\_neve> teszthez és <kérés\_száma> számú vizsgálatkéréshez tartozó kazetta beolvasása) szöveg jelenik meg. Szkenelje be a meghatározott QIAstat-Dx assay-kazettán lévő vonalkódot (71. ábra).

**Megjegyzés:** Ha a központi számítógép egy mintaazonosítóhoz egynél több vizsgálatkérést küld, a „Scan cartridge for book order <order\_number>” (A <vizsgálatkérés száma> számú vizsgálatkéréshez tartozó kazetta beolvasása) üzenet jelenik meg. Ha a beszkennelt QIAstat-Dx assay-kazetta nem egyezik meg a vizsgálatkéréssel, a teszt futtatása nem folytatódhat, és hibaüzenet jelenik meg. A figyelmeztetésekkel és hibákkal kapcsolatos további információkért lásd 9.2. fejezet.

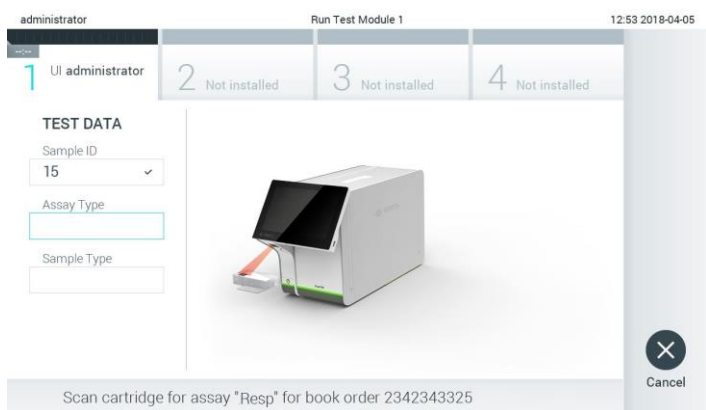

71. ábra: A QIAstat-Dx assay-kazetta vonalkódjának beszkennelése.

5. Az Assay Type (Assay-típus) szövegmezőt automatikusan kitölti a rendszer, és igény esetén egy megfelelő **Sample Type** (Mintatípus) opciót manuálisan ki kell választani a listáról (72. ábra).

72. ábra: A mintatípus kiválasztása.

6. Olvassa el az 5.3. fejezetet, és hajtsa végre az 5–11. lépést.

## 7.4 Teszteredmény feltöltése a központi számítógépre

Ha a **Result Upload** (Eredmény feltöltése) és **Results Upload Settings** (Eredmények feltöltésének beállítási) opciók aktiválva vannak, a teszteredmények akár automatikusan, akár manuálisan is feltölthetők a központi számítógépre.

### 7.4.1 A QIAstat-Dx Analyzer 1.0 készülék konfigurálása a teszteredmények központi számítógépre való automatikus feltöltésére

1. Nyomja meg először az **Options** (Beállítások), majd a **System Configuration** (Rendszerkonfiguráció) gombot.
2. A bal oldali oszlopban található **Settings** (Beállítások) listából válassza ki a **HIS/LIS** (Kórházi információs rendszer/Laboratóriumi információs rendszer) lehetőséget.
3. Engedélyezze a **Host Communication** (Kommunikáció a központi számítógéppel) funkciót, és a központi számítógép adataival konfigurálja a **Host Settings** (Központi számítógép beállítási) opciót. A csatlakozás megerősítéséhez nyomja meg a **Check connectivity** (Csatlakozás ellenőrzése) gombot.
4. Engedélyezze a **Result Upload** (Eredmény feltöltése) funkciót, és konfigurálja a **Results Upload Settings** (Eredmények feltöltésének beállítási) opciót. Engedélyezze az **Automatic upload** (Automatikus feltöltés) opciót.

## 7.4.2 Teszteredmény automatikus feltöltése a központi számítógépre

A teszt befejezése után az eredmények feltöltése automatikusan megtörténik. A feltöltési állapot a **Summary** (Összefoglalás) képernyő **Test Data** (Tesztadatok) részén és a **View Results** (Eredmények megjelenítése) képernyő **Upload** (Feltöltés) oszlopában látható (73. ábra).

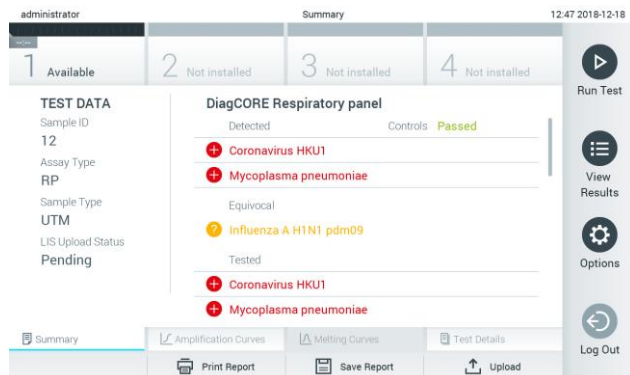

73. ábra: Eredményeket tartalmazó Summary (Összefoglalás) képernyő.

A tárolt eredmények között található korábbi tesztek feltöltési állapotának megtekintéséhez válassza a főmenü sávban a **View Results** (Eredmények megjelenítése) gombot. Az **Upload** (Feltöltés) oszlop jelzi a feltöltési állapotot (74. ábra).

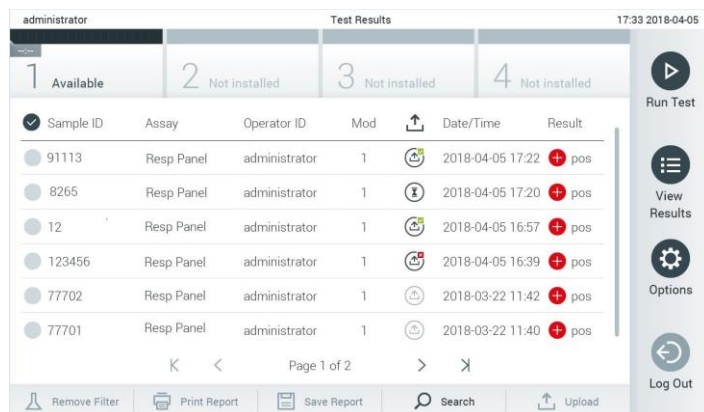

74. ábra: View Results (Eredmények megjelenítése) képernyő.

A 12. táblázat bemutatja a lehetséges feltöltési állapotokat, amelyek megjelenhetnek a kijelzőn. A feltöltési állapot mutatja a feltöltés eredményét, a név a **Summary** (Összefoglalás) képernyőn látható, az ikon pedig a **View Results** (Eredmények megjelenítése) képernyőn jelenik meg.



12. táblázat: A feltöltési állapotok leírása.

Név	Ikon	Leírás
Pending (Függőben)		Az eredmény még nem került feltöltésre.
Uploading (Feltöltés alatt)		Az eredmény feltöltése folyamatban.
Uploaded (timestamp) (Feltöltve (időbélyegző))		Az eredmény sikeresen feltöltve, látható a feltöltés dátuma és időpontja.
Error (Hiba)		Hiba az eredmény feltöltése során (időtűllépés stb.).
Re-Uploading (Ismételt feltöltés)		Az eredmény ismételt elküldése.
Expired (previously uploaded) (Lejárt (korábban feltöltött))		Az eredmény már nem tölthető fel. Legalább egyszer sikeresen elküldésre került.
Expired (never uploaded) (Lejárt (egyszer sem került feltöltésre))		Az eredmény már nem tölthető fel. Soha nem került elküldésre.

### 7.4.3 A QIAstat-Dx Analyzer 1.0 készülék konfigurálása a teszteredmények központi számítógépre való manuális feltöltésére

1. Nyomja meg először az **Options** (Beállítások), majd a **System Configuration** (Rendszerkonfiguráció) gombot.
2. A bal oldali oszlopban található **Settings** (Beállítások) listából válassza ki a **HIS/LIS** (Kórházi információs rendszer/Laboratóriumi információs rendszer) lehetőséget.
3. Engedélyezze a **Host Communication** (Kommunikáció a központi számítógéppel) funkciót, és a központi számítógép adataival konfigurálja a **Host Settings** (Központi számítógép beállításai) opciót. A csatlakozás megerősítéséhez nyomja meg a **Check connectivity** (Csatlakozás ellenőrzése) gombot.
4. Engedélyezze a **Result Upload** (Eredmény feltöltése) funkciót, és konfigurálja a **Results Upload Settings** (Eredmények feltöltésének beállításai) opciót. Kapcsolja ki az **Automatic upload** (Automatikus feltöltés) opciót.

### 7.4.4 Teszteredmény manuális feltöltése a központi számítógépre

A teszt befejezése után az eredmények manuálisan feltölthetők a **Summary** (Összefoglalás) képernyőről vagy a **View Results** (Eredmények megjelenítése) képernyőről.

Az eredmények **Summary** (Összefoglalás) képernyőről való feltöltéséhez nyomja meg az  Upload **Upload** (Feltöltés) gombot.

Az eredmények **View Results** (Eredmények megjelenítése) képernyőről való feltöltéséhez a mintaazonosító mellett lévő **szürke kör** megnyomásával válasszon ki egy vagy több teszteredményt. A kiválasztott eredmények mellett **pipa** jelenik meg. Adott teszteredmények

kijelölésének megszüntetéséhez kattintson a **pipa** jelre. A teljes eredménylista a felső sorban található  pipa kör gombra nyomva jelölhető ki. Miután kijelölte a feltöltésre szánt eredményeket, nyomja meg az  Upload **Upload** (Feltöltés) gombot (75. ábra).

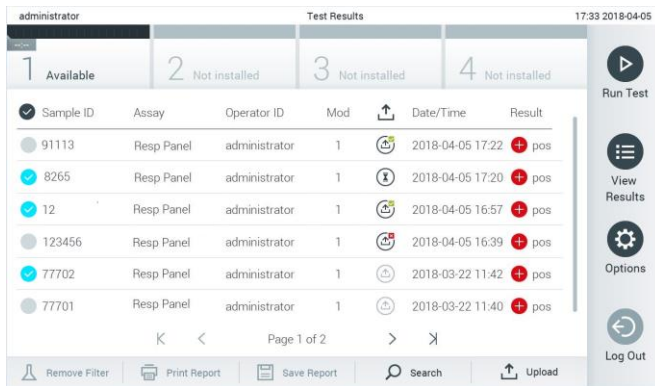

75. ábra: View Results (Eredmények megjelenítése) képernyő.

## 7.5 A központi számítógéphez való kapcsolódási hibák elhárítása

A központi számítógéphez való kapcsolódási hibák elhárításával kapcsolatban lásd 9.1. fejezet.

## 8 Karbantartás

Ebben a fejezetben a QIAstat-Dx Analyzer 1.0 készülék esetében szükséges karbantartási feladatok leírása található.

### 8.1 Karbantartási feladatok

A 13. táblázat a QIAstat-Dx Analyzer 1.0 készülék esetében elvégzendő karbantartási feladatokat foglalja össze.

13. táblázat: A karbantartási feladatok leírása

Feladat	Gyakoriság
A QIAstat-Dx Analyzer 1.0 készülék felületének tisztítása vagy fertőtlenítése	Ha folyadék, vegyi anyag vagy (potenciálisan fertőző) biológiai minta került a QIAstat-Dx Analyzer 1.0 készülék felületére.
Levegősűrű cseréje	Évente elvégzendő

### 8.2 A QIAstat-Dx Analyzer 1.0 készülék felületének tisztítása

<b>VIGYÁZAT / FIGYELEM</b> 	<b>Személyi sérülés és anyagi kár kockázata</b> A biológiai és kémiai veszélyek elkerülése érdekében a készülék tisztítása során viseljen védőszemüveget, laboratóriumi köpenyt és kesztyűt.
---	---

<b>VIGYÁZAT / FIGYELEM</b> 	<b>Személyi sérülés és anyagi kár kockázata</b> Tisztítás előtt húzza ki a QIAstat-Dx Analyzer 1.0 készülék tápvezetékét a csatlakozójából.
---	--

<b>FIGYELEM</b> 	<b>A QIAstat-Dx Analyzer 1.0 készülék károsodásának kockázata</b> Ügyeljen rá, hogy ne kerüljenek vegyi anyagok vagy más folyadékok a QIAstat-Dx Analyzer 1.0 készülékbe vagy a készülékből a környezetbe. Folyadékok okozta károsodás esetén a jótállás érvényét veszti.
--	--

<b>FIGYELEM</b> 	<p><b>A QIAstat-Dx Analyzer 1.0 készülék károsodásának kockázata</b></p> <p>Ne érje az érintőképernyőt folyadék vagy nedvesség. Az érintőképernyő tisztításához használja a QIAstat-Dx Analyzer 1.0 készülékkel szállított bőr képernyőtisztítót.</p>
--	---

A QIAstat-Dx Analyzer 1.0 készülék felületének tisztításához az alábbi anyagokat használja:

- Kímélő tisztítószer
- Papír törülköző
- Desztillált víz

A QIAstat-Dx Analyzer 1.0 készülék felületének tisztítását az alábbi lépéseket követve végezze:

1. Viseljen laboratóriumi kesztyűt, köpenyt és védőszemüveget.
2. A kímélő tisztítószerrel nedvesítse be a papír törülközőt, majd törölje le vele a QIAstat-Dx Analyzer 1.0 készülék felületét és a környező munkaterületet. Ügyeljen rá, hogy az érintőképernyőt ne érje nedvesség. Az érintőképernyő tisztításához használja a QIAstat-Dx Analyzer 1.0 készülékkel szállított bőr képernyőtisztítót.
3. Ismételje meg a 2. lépést háromszor, minden alkalommal új papír törülközővel.
4. A tisztítószer maradványainak eltávolításához nedvesítsen be egy papír törülközőt desztillált vízzel, majd törölje le vele a QIAstat-Dx Analyzer 1.0 készülék felületét. Ismételje meg ezt kétszer.
5. Új papír törülköző segítségével szárítsa meg a QIAstat-Dx Analyzer 1.0 készülék felületét.

### 8.3 A QIAstat-Dx Analyzer 1.0 készülék felületének fertőtlenítése

<b>VIGYÁZAT / FIGYELEM</b> 	<p><b>Személyi sérülés és anyagi kár kockázata</b></p> <p>A biológiai és kémiai veszélyek elkerülése érdekében a készülék tisztítása során viseljen védőszemüveget, laboratóriumi köpenyt és kesztyűt.</p> <p>A hipó irritálja a szemet és bőrt, és veszélyes gázok (klór) szabadulhatnak fel a használata közben. Viseljen megfelelő egyéni védőfelszerelést.</p>
---	--

<b>VIGYÁZAT / FIGYELEM</b>  	<p><b>Személyi sérülés és anyagi kár kockázata</b></p> <p>Tisztítás előtt húzza ki a QIAstat-Dx Analyzer 1.0 készülék tápvezetékét a csatlakozóaljzattól.</p>
---	---

<b>FIGYELEM</b>  	<p><b>A QIAstat-Dx Analyzer 1.0 készülék károsodásának kockázata</b></p> <p>Ügyeljen rá, hogy ne kerüljenek vegyi anyagok vagy más folyadékok a QIAstat-Dx Analyzer 1.0 készülékbe vagy a készülékből a környezetbe. Folyadékok okozta károsodás esetén a jótállás érvényét veszti.</p>
--	---

<b>FIGYELEM</b>  	<p><b>A QIAstat-Dx Analyzer 1.0 készülék károsodásának kockázata</b></p> <p>Ne érje az érintőképernyőt folyadék vagy nedvesség. Az érintőképernyő tisztításához használja a QIAstat-Dx Analyzer 1.0 készülékkel szállított bőr képernyőtisztítót.</p>
---	---

A QIAstat-Dx Analyzer 1.0 készülék felületének fertőtlenítéséhez az alábbi anyagokat használja:

- 10%-os hipóoldat
- Papír törölkendő
- Desztillált víz

A QIAstat-Dx Analyzer 1.0 készülék felületének fertőtlenítését az alábbi lépéseket követve végezze:

1. Viseljen laboratóriumi kesztyűt, köpenyt és védőszemüveget.
2. A 10%-os hipóoldattal nedvesítse be a papír törölkendőt, majd törölje le vele a QIAstat-Dx Analyzer 1.0 készülék felületét és a környező munkaterületet. Ügyeljen rá, hogy az érintőképernyőt ne érje nedvesség. Várjon legalább három percet, míg a hipóoldat reagál a fertőző ágensekkel.
3. Vegyen fel új védőkesztyűt.
4. Ismételje meg a 2. és 3. lépést további két alkalommal, minden esetben új papír törölkendővel.

5. A hipóoidat maradványainak eltávolításához nedvesítsen be egy papír törölkendőt desztillált vízzel, majd törölje le vele a QIAstat-Dx Analyzer 1.0 készülék felületét. Ismétlje meg ezt kétszer.
6. Új papír törölkendő segítségével szárítsa meg a QIAstat-Dx Analyzer 1.0 készülék felületét.

## 8.4 A levegőszűrő cseréje

A készülékben a megfelelő légáramlás biztosítása érdekében a levegőszűrő cseréjét évente el kell végezni.

A levegőszűrő a QIAstat-Dx Analyzer 1.0 készülék alján található, és a készülék eleje felől a felhasználó is hozzáférhet.

Kizárólag a QIAGEN által forgalmazott levegőszűrők használhatók a csere során.

A levegőszűrő cseréje során kövesse az alábbi lépéseket:

1. Állítsa a QIAstat-Dx Analyzer 1.0 készüléket készenléti üzemmódba: nyomja meg az ON/OFF (Be/Ki) gombot a készülék elején.
2. Egyik kezét helyezze a QIAstat-Dx Analyzer 1.0 készülék elején található levegőszűrő-fiók alá, majd az ujjai segítségével óvatosan nyomja felfelé.
3. Húzza ki a levegőszűrőt, amíg teljesen el nem távolítja a levegőszűrő-fiókot. Dobja ki a régi levegőszűrőt.
4. Vegye ki az új levegőszűrő-fiókot a védőcsomagolásból.
5. Helyezze be az új levegőszűrő-fiókot a QIAstat-Dx Analyzer 1.0 készülékbe. Az egység ekkor használatra kész.

### FIGYELEM



#### **A QIAstat-Dx Analyzer 1.0 készülék károsodásának kockázata**

Kizárólag a QIAGEN vállalatától származó eredeti alkatrészeket használjon. Jóvá nem hagyott alkatrészek használata a készülék károsodásához vezethet, és egyúttal érvényteleníti a garanciát.

## 8.5 A QIAstat-Dx Analyzer 1.0 készülék javítása

A QIAstat-Dx Analyzer 1.0 készülék javítását kizárólag a QIAGEN erre felhatalmazott képviselői végezhetik. Ha a QIAstat-Dx Analyzer 1.0 készülék nem az elvárt módon működik, vegye fel a kapcsolatot a QIAGEN műszaki ügyfélszolgálatával; az elérhetőségi információk a 9. fejezetben találhatóak.

<p><b>VIGYÁZAT / FIGYELEM</b></p> 	<p><b>Személyi sérülés és anyagi kár kockázata</b></p> <p>Ne nyissa fel a QIAstat-Dx Analyzer 1.0 készülék burkolatát. Ne kísérelje meg megjavítani vagy módosítani a QIAstat-Dx Analyzer 1.0 készüléket.</p> <p>A burkolat felnyitása vagy a QIAstat-Dx Analyzer 1.0 készüléken történő szakszerűtlen módosítás személyi sérüléssel és a QIAstat-Dx Analyzer 1.0 készülék károsodásával járhat, és egyúttal érvényteleníti a jótállást is.</p>
---	---

## 9 Hibaelhárítás

Ez a fejezet a QIAstat-Dx Analyzer 1.0 készülékkel kapcsolatban felmerülő problémákat, lehetséges okokat és megoldásokat tárgyalja. Az információ készülékspecifikus. A QIAstat-Dx assay-kazettákra vonatkozó hibaelhárítással kapcsolatos információk az adott kazetták használati útmutatójában találhatóak.

Amennyiben további segítségre van szüksége, lépjen kapcsolatba a QIAGEN műszaki ügyfélszolgálattal az alábbi elérhetőségen keresztül:

Honlap: [support.qiagen.com](http://support.qiagen.com)

Mielőtt a QIAstat-Dx Analyzer 1.0 készülékkel kapcsolatos hiba esetén a műszaki ügyfélszolgálathoz fordulna, jegyezze fel a hiba jelentkezése előtt végzett lépéseket és a párbeszédpaneelen megjelenő esetleges információkat. Ezek az információk segítenek majd a QIAGEN műszaki ügyfélszolgálatának megoldani a problémát.

Ha működési hiba miatt lép kapcsolatba a QIAGEN műszaki ügyfélszolgálattal, kérjük, készítse elő az alábbi információkat:

- A QIAstat-Dx Analyzer 1.0 készülék sorozatszám, típusa és verziója
- Hibakód (ha van)
- A hiba első jelentkezésének ideje
- A hiba fellépésének gyakorisága (pl. időszakos vagy állandó hiba)
- Fényképfelvétel a hibáról, ha lehetséges
- A naplófájlok másolata

### 9.1 Hardver- és szoftverhibák

Hiba	Lehetséges ok	Megjegyzések és javaslatok
The QIAstat-Dx Analyzer 1.0 does not start. (A QIAstat-Dx Analyzer 1.0 készülék nem indul el.)	A QIAstat-Dx Analyzer 1.0 készülék nincs csatlakoztatva a csatlakozóaljzathoz. A QIAstat-Dx Analyzer 1.0 készülék hátulján található főkapcsoló nincs BE állásban. A QIAstat-Dx Analyzer 1.0 készülék készenléti állapotban van.	Ellenőrizze, hogy a QIAstat-Dx Analyzer 1.0 készülék csatlakoztatva van-e a tápellátáshoz. Kapcsolja BE a QIAstat-Dx Analyzer 1.0 készülék hátulján található főkapcsolót. Az ON/OFF (Be/Ki) gomb megnyomásával szüntesse meg a QIAstat-Dx Analyzer 1.0 készüléken a készenléti üzemmódot.
Analytical Module not detected. (Nem érzékelhető az analitikai modul.)	Az analitikai/operatív modul összekötőeleme nem csatlakozik megfelelően.	Ellenőrizze, hogy az operatív modul és az analitikai modul közötti összekötőelem megfelelően csatlakozik-e.



Hiba	Lehetséges ok	Megjegyzések és javaslatok
The Analytical Module status indicator is red. (Az analitikai modul állapotjelzője pirosan világít.)	Hardverhiba.	Lépjen kapcsolatba a QIAGEN műszaki ügyfélszolgálatával.
The touchscreen does not respond. (Az érintőképernyő nem reagál.)	A QIAstat-Dx Analyzer 1.0 készülék készenléti üzemmódban van (az állapotjelző kéken világít). Hardverhiba.	Nyomja meg az operatív modulon található ON/OFF (Be/Ki) gombot.  Lépjen kapcsolatba a QIAGEN műszaki ügyfélszolgálatával.
Bar code reader does not scan. (A vonalkódolvasó nem szkenel.)	A mintaazonosító vonalkód beolvasása funkció nincs engedélyezve.  A vonalkódolvasóban hardver- vagy szoftverhiba lépett fel.	A QIAstat-Dx Analyzer 1.0 készülék vonalkódolvasó funkciójának konfigurálásához lépjen kapcsolatba a laboratóriumvezetővel vagy a készülék rendszergazdjával.  Lépjen kapcsolatba a QIAGEN műszaki ügyfélszolgálatával.
The QIAstat-Dx assay cartridge is stuck inside the QIAstat-Dx Analyzer 1.0. (A QIAstat-Dx assay-kazetta beszorult a QIAstat-Dx Analyzer 1.0 készülékbe.)	A modulban mechanikai hiba lépett fel.	Lépjen kapcsolatba a QIAGEN műszaki ügyfélszolgálatával.
Lid of the cartridge entrance port does not open. (A kazettahelyező nyílás fedele nem nyílik.)	A modulban mechanikai hiba lépett fel.	Lépjen kapcsolatba a QIAGEN műszaki ügyfélszolgálatával.
The Run Test button is not active. (A Teszt futtatása gomb inaktív.)	Egy QIAstat-Dx assay-kazetta még a QIAstat-Dx Analyzer 1.0 készülékben van, és el kell távolítani onnan, mert a QIAstat-Dx Analyzer 1.0 készülék csak utána engedi új vizsgálat megkezdését.  A modul nem elérhető.	A modul állapota sávban található állapotjelző mezőben valószínűleg az „Eject cartridge” (Kazetta kiadása) felirat látható. Nyomjon a modul állapotjelző mezőjére, majd az <b>Eject</b> (Kiadás) gombra.  Ellenőrizze, hogy az operatív modul és az analitikai modul közötti összekötőelem megfelelően csatlakozik-e.
Assay does not run. (Az assay nem indul el.)	A felhasználó nem rendelkezik a teszt futtatásához szükséges jogkörrel.  Az assay nincs telepítve a QIAstat-Dx Analyzer 1.0 készülékre.	Lépjen kapcsolatba a laboratóriumvezetővel vagy a készülék rendszergazdjával.  Az assay-t telepíteni kell. Lépjen kapcsolatba a laboratóriumvezetővel vagy a készülék rendszergazdjával
Result upload status is “Error”. (Az eredmények feltöltési állapota „Hiba”.)	Megszakadt a központi számítógéppel való kapcsolat.  Lejárt a központi számítógéppel való kapcsolat.  A központi számítógép elutasította az üzenetet.	A kapcsolat részleteinek ellenőrzéséhez és a csatlakozás teszteléséhez lépjen kapcsolatba a laboratóriumvezetővel vagy a készülék rendszergazdjával.  A <b>Timeout</b> (Időtűllépés) beállított értékének – amely maximum 60 másodpercre növelhető – ellenőrzéséhez lépjen kapcsolatba a laboratóriumvezetővel vagy a készülék rendszergazdjával. Ha az már a maximális értékre van állítva, akkor a hálózati teljesítményt kell felülvizsgálni.  A központi számítógép valamilyen okból elutasította az üzenetet (nem ismerte fel az assay-t, szemantikai problémák stb.). Lépjen kapcsolatba a QIAGEN műszaki ügyfélszolgálatával.
A result cannot be uploaded. (Az eredmény nem tölthető fel.)	Az eredmény állapota lejárt.	A HIS/LIS beállításokban az <b>Expire Time</b> (Lejárató idő) ellenőrzéséhez lépjen kapcsolatba a laboratóriumvezetővel vagy a készülék rendszergazdjával.

Hiba	Lehetséges ok	Megjegyzések és javaslatok
Cannot run a test because there is no test order. (Teszt nem futtatható, mivel nem áll rendelkezésre vizsgálatkérés.)	Nincs vizsgálatkérés az adott mintaazonosítóhoz rendelve, és a <b>Force Order</b> (Kérés megkövetelése) engedélyezve lett a HIS/LIS beállításokban.  Csatlakozási probléma a LIS rendszerrel, és a <b>Force Order</b> (Kérés megkövetelése) engedélyezve lett a HIS/LIS beállításokban.	Forduljon a LIS-rendszergazdához, hogy ellenőrizze, tartozik-e az adott mintaazonosítóhoz vizsgálatkérés a LIS-ben.  A központi számítógéphez való csatlakozás ellenőrzéséhez lépjen kapcsolatba a laboratóriumvezetővel vagy a készülék rendszergazdjával.  Az assay vizsgálatkérés nélküli futtatásához tiltsa le a <b>Force Order</b> (Kérés megkövetelése) opciót a HIS/LIS beállításokban.

## 9.2 Hibák és figyelmeztető üzenetek

Hiba/Figyelmeztetés	Magyarázat	Megjegyzések és javaslatok
The AM in the slots has changed. (A készülék analitikai modulját megváltoztatták.)	A rendszer észlelte, hogy a hardver konfigurációját megváltoztatták. Legalább egy analitikai modul más pozícióba került.	Nincs teendő. Egy modul pozíciójának megváltoztatását követően a rendszer képes önmagát konfigurálni.
Making a backup is recommended before updating or restoring. (Frissítés vagy visszaállítás előtt érdemes biztonsági mentést készíteni.)	A frissítés során fellépő hiba adatvesztést eredményezhet. Egy biztonsági másolat lehetővé teszi a rendszer és az adatok helyreállítását.	A rendszer visszaállítása vagy frissítése előtt erősen ajánlott biztonsági másolatot készíteni a rendszerről.
Shutdown not possible. Please stop all tests and eject cartridges. (A kikapcsolás nem lehetséges. Állítson le minden tesztet, és távolítsa el a kazettákat.)	Mialatt egy vizsgálat fut, a QIAstat-Dx Analyzer 1.0 készülék nem kapcsolható ki.	Várja meg a vizsgálat végét, vagy vonja vissza a tesztet, majd ezt követően már kikapcsolhatja a rendszert.
Free disc space <i>ddd</i> reached warning or critical level. (A szabad lemeztárhely – <i>ddd</i> – elérte a figyelmeztetési vagy kritikus értéket.)	A rendszert felül kell vizsgálnia a QIAGEN műszaki ügyfélszolgálatának, és további tárhelyet kell hozzáadniuk.	Lépjen kapcsolatba a QIAGEN műszaki ügyfélszolgálatával.
The system was not shut down properly last time. (A legutóbbi alkalommal nem megfelelően állították le a rendszert.)	A rendszer nem a leírt eljárásnak megfelelően lett leállítva. Előfordulhat, hogy az utolsó vizsgálat adatai elvesztek.	Az analizátort megfelelően ki kell kapcsolni a készülék elején található ON/OFF (Be/Ki) gomb megnyomásával, mielőtt áramtalanítaná a készüléket a készülék hátulján lévő főkapcsoló KI helyzetbe kapcsolásával vagy a tápkábel kihúzásával a fali aljzatból, amint azt a 6.10. fejezet részletezi.
Test result with invalid data found. (Érvénytelen adat található a vizsgálati eredmények között.)	Az utolsó vizsgálat alatt váratlan hiba lépett fel.	Próbálja újból elvégezni a vizsgálatot egy másik QIAstat-Dx assay-kazettával. Ha a hiba továbbra is fennáll, vagy gyakran előfordul, lépjen kapcsolatba a QIAGEN műszaki ügyfélszolgálatával.
Unexpected behavior of AM <i>nnn</i> . (Az <i>nnn</i> analitikai modul nem várt viselkedése.)	Általános rendszerhiba.	Indítsa újra a rendszert. Ha a probléma továbbra is fennáll, lépjen kapcsolatba a QIAGEN műszaki ügyfélszolgálatával.
Update data aborted, error occurred. (A frissítés megszakítása miatt hiba lépett fel.)	A QIAstat-Dx Analyzer 1.0 készülék rendszerfrissítése során nem várt hiba lépett fel.	Lépjen kapcsolatba a QIAGEN műszaki ügyfélszolgálatával.
No backup file found! (Biztonsági mentés nem található)	Az USB adathordozó eszközön nem található megfelelő, <b>.dbk</b> kiterjesztésű biztonsági mentés fájl.	Ellenőrizze, hogy van-e ilyen fájl az USB adathordozó eszközön. Ha a probléma továbbra is fennáll, lépjen kapcsolatba a QIAGEN műszaki ügyfélszolgálatával.

Hiba/Figyelmeztetés	Magyarázat	Megjegyzések és javaslatok
Assay <assay_id> not available. (Az <assay_azonosító> azonosítójú vizsgálat nem található.) Code (Kód): 0x400	A QIAstat-Dx assay-kazettához tartozó assay-t nem importálták a QIAstat-Dx Analyzer 1.0 készülékre.	Importálja az assay-t a QIAstat-Dx Analyzer 1.0 készülékre (lásd 6.6.2. fejezet).
Assay <assay_name> not active. (Az <assay_neve> vizsgálat inaktív.)	Az assay inaktív.	Aktiválja az assay-t (lásd 6.6.1. fejezet).
Assay <assay_name> already imported. (Az <assay_neve> vizsgálatot már importálták.) Code (Kód): 0x0304	Az adatbázisban található egy assay ugyanezzel a verzióval és azonosítóval.	Az assay-t már betöltötték a rendszerre. Nincs teendő.
Import assay failed; the assay file is invalid. (Hiba az assay importálása során; az assay-fájl érvénytelen.)	Az importálni kívánt assay érvénytelen.	Töltse le újra az assay-fájlt a <a href="http://www.qiagen.com">www.qiagen.com</a> weboldalról. Ha a hiba továbbra is fennáll, lépjen kapcsolatba a QIAGEN műszaki ügyfélszolgálatával.
Importing ADF <adf_name> failed. (Hiba a <tesztdef_neve> vizsgálatot definiáló fájl importálása során.) Code (Kód): 0x0305	Az importálni kívánt assay érvénytelen.	Töltse le újra az assay-fájlt a <a href="http://www.qiagen.com">www.qiagen.com</a> weboldalról. Ha a hiba továbbra is fennáll, lépjen kapcsolatba a QIAGEN műszaki ügyfélszolgálatával.
Login failed! (Hiba a bejelentkezés során!)	A bejelentkezés során hiba lépett fel.	Lépjen kapcsolatba a laboratóriumvezetővel vagy a készülék rendszergazdájával.
Login failed! (Hiba a bejelentkezés során!)	A felhasználó nem rendelkezik a QIAstat-Dx Analyzer 1.0 készülék használatához szükséges jogosultsággal.	A felhasználó aktiválásához lépjen kapcsolatba a laboratóriumvezetővel vagy a rendszergazdával (lásd 6.5.1. fejezet).
The user is not activated. (A felhasználó inaktív.)		
Login failed! (Hiba a bejelentkezés során!)	A megadott jelszó helytelen.	Három sikertelen kísérlet után egy percet kell várni az újabb kísérlet előtt. Ha elfelejtette jelszavát, lépjen kapcsolatba a készülék rendszergazdájával, aki újat állít be Önnek.
Wrong Password! (Hibás jelszó!)		
Login failed! (Hiba a bejelentkezés során!)	A felhasználót nem adták hozzá a rendszerhez.	Új felhasználó hozzáadásához lépjen kapcsolatba a készülék rendszergazdájával vagy a laboratóriumvezetővel.
User identification does not exist. (A felhasználói azonosító nem létezik.)		
Passwords are not identical! (A jelszavak nem egyeznek!)	Új jelszó beállításához azt változatlan formában kell bevinni kétszer egymás után.	Adjon meg két megegyező jelszót.
Invalid Password! Min. length 6 characters. Max. length 15 characters. Allowed characters: 0–9, a–z A–Z, _, space. (Érvénytelen jelszó! Legalább 6 karakter hosszú legyen. Legfeljebb 15 karakter hosszú legyen. Engedélyezett karakterek: 0–9, a–z, A–Z, _, szóköz.)	A jelszó nem felel meg a biztonsági feltételeknek.	A jelszó legalább 6 és legfeljebb 15 karakter hosszú lehet, továbbá csak az alábbi karaktereket tartalmazhatja: 0–9, a–z, A–Z, _, szóköz.
Export failed! (Hiba az exportálás során!)	Az eredmények exportálása során nem várt hiba lépett fel.	Próbálkozzon újra. Ha a probléma továbbra is fennáll, lépjen kapcsolatba a QIAGEN műszaki ügyfélszolgálatával.
USB Device not found. (USB-eszköz nem található.)	Nem észlelhető a QIAstat-Dx Analyzer 1.0 készülékhez csatlakozó USB adathordozó eszköz.	Helyezzen be egy USB adathordozó eszközt az USB-portba.

Hiba/Figyelmeztetés	Magyarázat	Megjegyzések és javaslatok
Bar code reading failed. (A vonalkód-leolvasás sikertelen.)	A vonalkódolvasó hibás működése.	Lépjen kapcsolatba a QIAGEN műszaki ügyfélszolgálatával.
Failed to scan bar code. (A vonalkód szkennelése sikertelen.)	Ehhez a vonalkódhoz nincs betöltött assay a rendszerben.	Előfordulhat, hogy a vonalkód sérült. Használjon egy másik QIAstat-Dx assay-kazettát. Ha a probléma továbbra is fennáll, lépjen kapcsolatba a QIAGEN műszaki ügyfélszolgálatával.
Test failed, Error: <error_code>. (Hiba a vizsgálat során, hibakód: <hiba_kód>.)	A vizsgálat során hiba lépett fel.	Próbálja meg újra elvégezni a vizsgálatot egy új QIAstat-Dx assay-kazettával. Ha a hiba továbbra is fennáll, lépjen kapcsolatba a QIAGEN műszaki ügyfélszolgálatával, és küldje el nekik a hibakódot tartalmazó üzenetet.
User has no right to execute assay <assay_name>. (A felhasználó nem rendelkezik az <assay_neve> assay elvégzéséhez szükséges jogosultsággal.)	A felhasználó nem rendelkezik az assay végrehajtásához szükséges jogosultsággal.	A jogosultság a <b>User Management</b> (Felhasználókezelés) képernyőn módosítható (lásd 6.5. fejezet).
Code(Kód): 0x0402		
Cartridge already used. (A kazettát korábban már felhasználták.)	Korábban már felhasznált QIAstat-Dx assay-kazetta nem használható újból.	Ártalmatlanítsa a használt QIAstat-Dx assay-kazettát a releváns biztonsági és hulladékkezelési előírásoknak megfelelően. Végezze el a vizsgálatot egy új QIAstat-Dx assay-kazettával.
Cartridge expired. (A kazetta lejárt.)	A QIAstat-Dx assay-kazetta nem használható fel, mert már lejárt.	A QIAstat-Dx assay-kazetta már nem használható fel. Ártalmatlanítsa a kazettát a releváns biztonsági és hulladékkezelési előírásoknak megfelelően.
Different cartridge inserted. (Másik kazetta került behelyezésre.)	A behelyezett QIAstat-Dx assay-kazetta nem az, amelyiknek a vonalkódját beolvasták.	Helyezze be ugyanazt a QIAstat-Dx assay-kazettát, amely vonalkódját beszkenelte a vonalkódolvasóval.
Failed to create file. (Hiba a fájl létrehozása során.)	Nem sikerült létrehozni a biztonsági mentés fájlt.	Az USB adathordozó eszköz nem működik. Próbálkozzon egy másik USB adathordozó eszköz használatával.
HIS/LIS timeout. (HIS/LIS időtúllépés.)	A készülék és a LIS közötti kommunikáció időtúllépés miatt megszakadt.	Ellenőrizze a <b>Timeout</b> (Időtúllépés) értékét a HIS/LIS beállításokban, és növelje az értéket. Ha már a maximális érték van beállítva, lépjen kapcsolatba a QIAGEN műszaki ügyfélszolgálatával.
Results in state "Uploading" or "Expired" cannot be uploaded. (A „Feltöltés alatt” vagy „Lejárt” állapotú eredmények nem tölthetők fel.)	A eredmény feltöltése lejárt, és nem tölthető fel többé. Nem tölthető fel egy eredmény, miközben a feltöltési állapot „Uploading” (Feltöltés alatt).	A lejáratási idő a HIS/LIS beállításokban módosítható. Az „Uploading” (Feltöltés alatt) állapot befejeződése után az eredmény ismétellen feltölthető.
The maximum number of results for upload <num> is exceed <num>. (A feltölthető eredmények maximális száma <szám> túllépve <szám>.)	Elérte az egyidejűleg feltölthető eredmények maximális számát.	Törölje néhány eredmény kijelölését, és próbálja meg újra.
No book order for this sample ID. Do you want continue anyway? (Nem tartozik vizsgálatkérés ehhez a mintaazonosítóhoz. Ennek ellenére folytatni kívánja?)	A LIS-ben nem található vizsgálatkérés egy mintaazonosítóhoz. A <b>Force Order</b> (Kérés megkövetelése) „disabled” (letiltva) opcióra van állítva az <b>Order Settings</b> (Vizsgálatkérés beállításai) menüben.	A teszt folytatása esetén a kapott eredményhez nem tartozik majd vizsgálatkérés a LIS-ben az eredmény feltöltése esetén.

Hiba/Figyelmeztetés	Magyarázat	Megjegyzések és javaslatok
Order not found. (Kérés nem található.)	A LIS-ben nem található vizsgálatkérés egy mintaazonosítóhoz. A <b>Force Order</b> (Kérés megkövetelése) „enabled” (engedélyezve) opcióra van állítva az <b>Order Settings</b> (Vizsgálatkérés beállításai) menüben.	Nem lehetséges a teszt futtatása. Ennek az üzenetnek az alábbiak lehetnek az okai: a LIS nem küldött a mintaazonosítóhoz társított vizsgálatkérést, időtűllépés történt, vagy kapcsolódási gondok léptek fel a központi számítógéppel.
Ordered assay not installed. (A kért assay telepítése nem történt meg.)	A vizsgálatkérésben igényelt assay nincs telepítve a QIAstat-Dx Analyzer 1.0 készülékre.  Az assay neve a QIAstat-Dx Analyzer 1.0 készüléken nem egyezik meg a LIS által elküldött assay nevével.	Telepítse a megfelelő assay-t.  Ellenőrizze a LIS assay nevét a HIS/LIS beállításokban.
No connection to HIS/LIS. (Nem kapcsolódik a HIS/LIS rendszerekhez.)	Nincs csatlakozás a LIS és a QIAstat-Dx Analyzer 1.0 készülék között.	Ellenőrizze a csatlakozás részleteit a HIS/LIS beállításokban.

# 10 Műszaki jellemzők

## Működési feltételek

Áramellátási követelmények	90–264 VAC 50–60 Hz IEC 60320-1 C14 típusú csatlakozóaljzat
Biztosíték	1x8A kismegszakító
Hőmérséklet	15–30 °C
Páratartalom	20–80% relatív, nem lecsapódó
Tengerszint feletti magasság	0–2200 m
Fényerősség	Legfeljebb 4000 lux

## Szállítási körülmények

Hőmérséklet	0–55 °C, maximum 85% relatív, nem lecsapódó páratartalommal
-------------	---

## Elektromágneses kompatibilitás (EMC)

EMC követelmények	Megfelel az IEC 61326 A-osztály követelményeinek A készüléket úgy tervezték, hogy megfeleljen a CISPR 11 A-osztály követelményeinek. Lakókörnyezetben való használat esetén rádióinterferencia léphet el, ilyen esetekben szükség lehet az interferencia csökkentését célzó intézkedésekre.
-------------------	--

## Mechanikai adatok és hardverjellemzők

### Operatív modul

Méreték	Szélesség: 234 mm
	Magasság: 326 mm
	Mélység: 517 mm
Tömeg	5 kg

### Analitikai modul

Méreték	Szélesség: 153 mm
	Magasság: 307 mm
	Mélység: 428 mm
Tömeg	16 kg

Ethernet interfész	1x 10/100 – Base-T Ethernet hálózati csatlakozó
USB-portok	1 elülső és 3 hátsó

# 11 Függelék

## 11.1 CUPS nyomtatómeghajtó telepítése

A CUPS (Common UNIX Printing System; közös UNIX nyomtatási rendszer) a Unix típusú számítógépes operációs rendszerekhez készült nyomtatórendszer, amely lehetővé teszi, hogy a QIAstat-Dx Analyzer 1.0 készülék operatív modulja nyomtatószerverként működjön. A CUPS az összes PostScript nyomtatójához és nem PostScript nyomtatóeszközéhez PPD (PostScript® Printer Description) illesztőprogramokat alkalmaz. A QIAstat-Dx Analyzer 1.0 készülék operatív modulja előre telepített PPD illesztőprogramokat tartalmaz, de egyedi illesztőprogramok is feltölthetők.

**Megjegyzés:** A QIAGEN nem garantálja, hogy bármely nyomtató működni fog a QIAstat-Dx Analyzer 1.0 készülékkel. A tesztelt nyomtatók felsorolása a 11.2. függelékben olvasható.

Egy új nyomtató illesztőprogram telepítéséhez végezze el az alábbi lépéseket:

1. Aktiválja a CUPS-t a QIAstat-Dx Analyzer 1.0 készülék operatív moduljának alkalmazási szoftverében, az **Options** (Beállítások) --> **System Config** (Rendszer-konfiguráció) --> **Network** (Hálózat) --> **Enable CUPS** (CUPS engedélyezése) almenüben, majd a beállítások elmentéséhez nyomja meg a **Save** (Mentés) gombot (ehhez a művelethez rendszergazdai jogosultság szükséges).
2. A webböngészőn keresztül jelentkezzen be a CUPS-ba (példa: <http://10.7.101.38:631/admin>).

**Megjegyzés:** A használandó IP-cím megtalálható az alábbi útvonalon: **Options** (Beállítások) --> **System Config** (Rendszer-konfiguráció) --> **System log** (Rendszernapló) --> **Enable CUPS** (CUPS engedélyezése) --> „**application software started**” (alkalmazási szoftver elindult).

Az alábbi adatokat használja a bejelentkezéshez:

**User name** (Felhasználónév): cups-admin

**Password** (Jelszó): használja a QIAstat-Dx Analyzer 1.0 készülék operatív moduljának alkalmazási szoftverében kapott jelszót, amely megtalálható az alábbi útvonalon: **Options** (Beállítások) --> **System Config** (Rendszer-konfiguráció) --> **Network** (Hálózat) --> **CUPS settings** (CUPS-beállítások).

3. Kattintson az **Add printer** (Nyomtató hozzáadása) lehetőségre.
4. Válasszon ki egy nyomtatót a hálózaton elérhető nyomtatók felsorolásából, és nyomja meg a **Continue** (Folytatás) gombot.
5. Válassza ki a **Share this printer** (Nyomtató megosztása) opciót, majd nyomja meg a **Continue** (Folytatás) gombot (76. ábra, a következő oldalon).



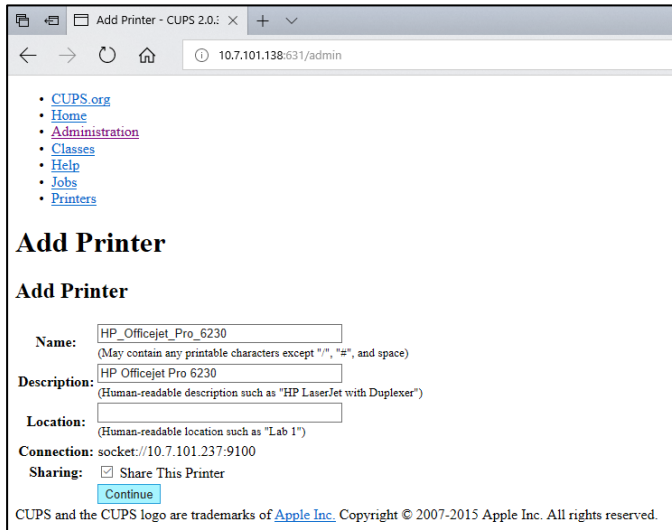

76. ábra: Nyomtató hozzáadása képernyő.

6. Válassza ki a nyomtatójához tartozó illesztőprogramot, és nyomja meg az **Add Printer** (Nyomtató hozzáadása) gombot.

**Megjegyzés:** Ha az Ön nyomtatójának illesztőprogramja nem szerepel a felsorolásban, használja a nyomtató márkájához tartozó legáltalánosabb illesztőprogramot. Ha a felsorolt illesztőprogramok egyike sem működik, töltsse le a szükséges CUPS illesztőprogramot PPD formátumú fájlként, és válassza ki az **Or Provide a PPD File** (Vagy adja meg a saját PPD fájl helyét) szövegmezőben, mielőtt az **Add Printer** (Nyomtató hozzáadása) gombra kattintana (77. ábra).

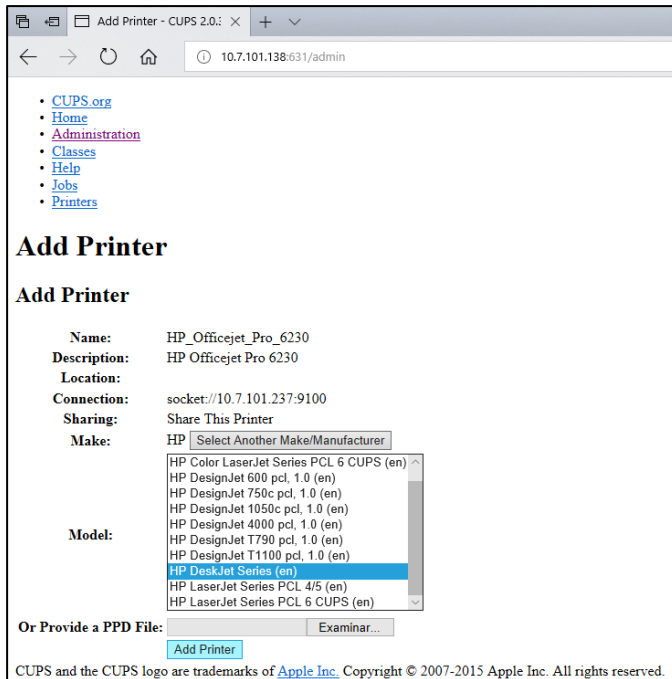

77. ábra: A nyomtató illesztőprogramjának kiválasztása.

- Válassza ki a megfelelő **Media Size** (Papírméret) értéket (pl. „A4”), mert egyes nyomtatók nem nyomtatnak, ha a papírformátum nem megfelelő. Ezután mentse el a választását a **Set Default Options** (Alapértelmezett opciók beállítása) parancsra nyomva (78. ábra).

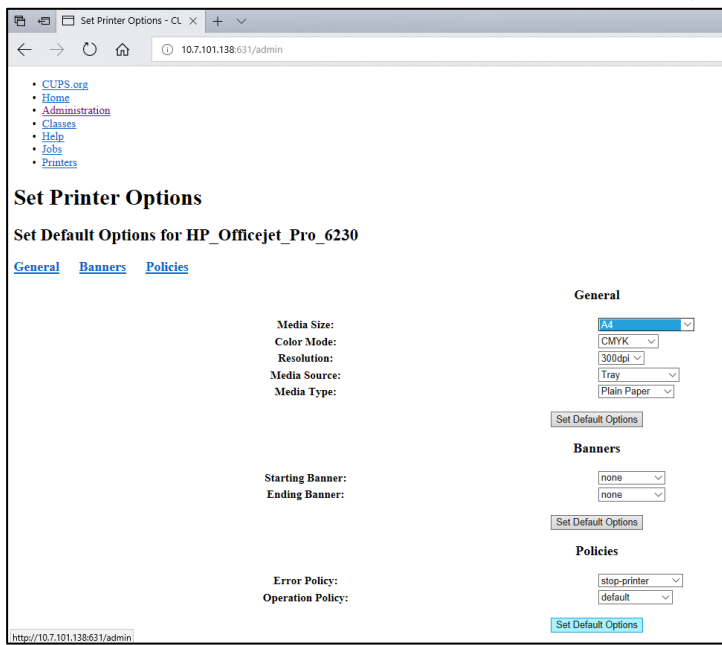

78. ábra: A helyes papírméret kiválasztása.

- Kapcsolja KI a QIAstat-Dx Analyzer 1.0 készülék operatív modulját, majd kapcsolja BE ismét, hogy az illesztőprogram elérhetővé váljon.
- Engedélyezze a telepített nyomtatót az **Options** (Beállítások) --> **System Config** (Rendszer-konfiguráció) --> **Printer** --> (Nyomtató) útvonalon. Válassza ki a kívánt nyomtatót, majd nyomja meg a **Save** (Mentés) gombot. A nyomtató ezzel használatra kész.

## 11.2 A tesztelt nyomtatók felsorolása

A QIAGEN az alábbi nyomtatókat tesztelte és találta kompatibilisnek a QIAstat-Dx Analyzer 1.0 készülékkel, USB-porton és Etherneten keresztül kapcsolódással egyaránt:

- HP® OfficeJet® Pro 6230
- HP Color LaserJet® Pro M254dw
- Brother® MFC-9330CDW

A 11.1. függelékben leírt eljárás révén más nyomtatók is kompatibilissé tehetők a QIAstat-Dx Analyzer 1.0 készülékkel.

---

### 11.3 Megfelelőségi nyilatkozat

A hivatalos gyártó neve és címe:

QIAGEN GmbH

QIAGEN Strasse 1, D-40724 Hilden, Németország

Az aktuális megfelelőségi nyilatkozat a QIAGEN műszaki ügyfélszolgálatától igényelhető.

## 11.4 Elektromos és elektronikus berendezések hulladékkezelése (WEEE)

Ez a szakasz az elektromos és elektronikus berendezések felhasználói hulladékkezeléséről nyújt felvilágosítást.

Az áthúzott kerekes szemétygyűjtő tartály szimbólum (lásd alább) azt jelzi, hogy ez a termék nem dobható ki a többi hulladékkal együtt, hanem el kell vinni egy engedélyezett kezelő létesítménybe vagy egy erre kijelölt újrahasznosítási gyűjtőpontra a helyi törvényeknek és előírásoknak megfelelően.

A hulladékká vált elektronikus berendezések külön gyűjtése és újrahasznosítása segít megővni a természeti erőforrásokat, és biztosítja, hogy a termék újrahasznosítása az emberi egészség és a környezet szempontjából biztonságos módon történjen.



Az újrahasznosítást a QIAGEN kérésre és plusz költségért megoldja. Az Európai Unióban a specifikus WEEE újrahasznosítási előírásoknak megfelelően amennyiben a QIAGEN-től rendelik meg a cserekészüléket, a WEEE jelöléssel ellátott elektronikus berendezés ingyenes újrahasznosítása biztosított.

Elektronikus berendezés újrahasznosításához forduljon a helyi QIAGEN értékesítési irodához a szükséges visszaküldési nyomtatványért. A nyomtatvány benyújtását követően a QIAGEN felveszi Önnel a kapcsolatot az elektronikus hulladék begyűjtésének ütemezéséhez vagy egyedi ajánlattétel céljából.

## 11.5 Felelősségvállalási záradék

A QIAGEN mentesül a jótállás hatálya alá eső összes kötelezettségétől, amennyiben a saját személyzetétől eltérő személyek végeznek javítást vagy módosítást, azt az esetet kivéve, amikor a QIAGEN írásos beleegyezést adott ezeknek a javításoknak vagy módosításoknak az elvégzéséhez.

A jelen jótállás hatálya alatt cserélt összes anyag jótállása csak az eredeti jótállási időszakban érvényes, és semmilyen esetben sem a jótállás eredeti lejáratát túl, hacsak ezt a QIAGEN tisztviselője írásban nem engedélyezi. A leolvasó berendezések, illesztőegységek és az ezekhez tartozó szoftverek jótállása csak a fenti termékek eredeti gyártója által felajánlott időszakig terjed. Bármely személy – ide értve a QIAGEN képviselőit is – által tett, a jelen jótállással nem egybevágó vagy ennek feltételeinek ellentmondó állítások és jótállások nem kötelező erejűek a QIAGEN vállalatra, kivéve ha írásban készültek, és a QIAGEN tisztviselője jóváhagyta őket.

## 11.6 Szoftverlicenc-megállapodás

A JOGI SZERZŐDÉS (a továbbiakban „**Szerződés**”) FELTÉTELEI, amely az alábbi felek között kötött: egyfelől a QIAGEN GmbH, QIAGEN Strasse 1, D-40724 Hilden, Németország, (a továbbiakban „**QIAGEN**”), másfelől Ön (akár természetes személy, akár jogi entitás) mint a szoftver (a továbbiakban „**SZOFTVER**”) használati licencének birtokosa.

A SZOFTVER telepítésével és használatával elfogadja a jelen Szerződés feltételeit, és kötelezettséget vállal azok betartására. Ha nem ért egyet a jelen Szerződésben foglalt feltételekkel, haladéktalanul küldje vissza a szoftvercsomag(ka)t és a kísérő kiegészítőket (beleértve az írásos anyagokat) a beszerzésük helyére, hogy teljes pénzvisszatérítést kapjon a SZOFTVER költségeiért.

### 1. LICENC BIZTOSÍTÁSA

Hatáskör. A jelen Szerződés feltételeinek értelmében a QIAGEN az egész világra kiterjedő, folyamatos, nem kizárólagos és át nem ruházható licencjogot biztosít Önnek a SZOFTVER használatára, kizárólag a saját belső üzleti céljaira.

Nem jogosult az alábbiakra:

- nem módosíthatja és változtathatja meg a SZOFTVER részét vagy egészét, nem olvashatja egybe semmilyen elemét más szoftverrel, nem választhatja külön a SZOFTVER semmilyen elemét a SZOFTVERTŐL, és a hatályos törvények engedte mértéken és körülményeken túl nem hozhat létre származékos termékeket, vagy mérnöki visszafejtéssel nem szedheti szét, és más módon sem vonhatja ki a SZOFTVER forráskódját, és nem is kísérheti meg a fentiek bármelyikét;
- nem másolhatja a SZOFTVERT (kivéve a fent hivatkozott esetekben);
- nem adhatja bérbe, ruházhatja át, adhatja el, adhatja közre, teheti alku tárgyává, teheti elérhetővé vagy biztosíthat bármilyen használati jogot a szoftvertermékre semmilyen formában, semmilyen személynek a QIAGEN előzetes, írásos engedélye nélkül;
- nem távolíthatja el, változtathatja meg, teheti olvashatatlaná vagy félreérthetővé, és nem egészíthet ki semmilyen tulajdonosi megjegyzést, címkét, védjegyet, nevet vagy egyéb jelzést, amely a SZOFTVERhez kapcsolódik, vagy amelyet az tartalmaz;
- nem használhatja a SZOFTVERT olyan módon, amely megsérti a QIAGEN vagy bármely más fél szellemi tulajdonjogát vagy egyéb jogait; és
- nem használhatja a SZOFTVERT arra, hogy online vagy egyéb adatbázis-szolgáltatást nyújtson a segítségével bármely harmadik félnek.

Egy számítógépes használat. A jelen Szerződés a SZOFTVER egy példányának használatát engedélyezi egyetlen számítógépen.

Próbaverziók. A SZOFTVER próbaverziói előzetes figyelmeztetés nélkül lejárhathatnak 30 (harminc) nap elteltével.

Nyílt forráskódú szoftver / harmadik fél szoftvere. A jelen Szerződés nem vonatkozik semmilyen egyéb, a programban szereplő nyilatkozat, licencek és/vagy szerzői jogi fájlok által azonosítottan nyílt forráskódú licenc hatáskörébe tartozó szoftverelemre (együttes néven „**Nyílt forráskódú szoftver**”). Továbbá a jelen Szerződés nem vonatkozik semmilyen egyéb szoftverre, amelyhez a QIAGEN csak használati jogot kapott („**Harmadik fél szoftvere**”). Nyílt forráskódú szoftver és harmadik fél szoftvere akár ugyanazon elektronikus fájlátvitel során is rendelkezésre bocsátható, mint a SZOFTVER, mindazonáltal ezek különálló és külön kezelendő programok. A SZOFTVER nem áll a GPL vagy bármely egyéb nyílt forráskódú licenc hatálya alatt.

Ha és amennyiben a QIAGEN harmadik fél szoftverét bocsátja rendelkezésre, az érintett harmadik fél licencfeltételei az itt leírtakon felül érvényesek és betartandók. Ha nyílt forráskódú szoftvert bocsát rendelkezésre, az adott nyílt forráskódú szoftver licencfeltételei az itt leírtakon felül érvényesek és betartandók. A QIAGEN biztosítja a szóban forgó nyílt forráskódú szoftver megfelelő forráskódját, ha a nyílt forráskódú szoftver vonatkozó licencfeltételei között szerepel efféle kötelezettség. A QIAGEN tájékoztatja Önt, ha a SZOFTVER harmadik fél szoftverét és/vagy nyílt forráskódú szoftvert tartalmaz, és a kérésére rendelkezésre bocsátja a megfelelő licencfeltételeket.

## 2. FRISSÍTÉSEK

Amennyiben a SZOFTVER egy korábbi szoftververzió frissített változata, Ön egyszeres licencjogot kap mindkét másolat használatához, és nem továbbíthatja a korábbi verzió(ka)t egymástól függetlenül, csak egyszeri, maradandó módon adhatja át a legfrissebb verziót a korábbi programverziókkal együtt egy másik felhasználónak, amint azt az alábbi. 4. szakaszban leírtak engedélyezik.

## 3. SZERZŐI JOG

A SZOFTVER – bármely képet és a SZOFTVERbe ágyazott szöveget is beleértve – szerzői jogvédelem alatt áll, és a németországi hatályos szerzői jogi törvények, valamint a nemzetközi egyezmények rendelkezései védik. Nem másolhatja még a SZOFTVER mellé kapott nyomtatott anyagokat sem.

#### 4. EGYÉB KORLÁTOZÁSOK

Nem adhatja bérbe, és nem köthet haszonbérleti szerződést a SZOFTVERre, azonban véglegesen átadhatja a SZOFTVERT és az ahhoz tartozó nyomtatott anyagokat egy másik végfelhasználónak, azzal a feltétellel, hogy letörli a telepítő fájlokat a saját számítógépéről, és a fogadó fél is elfogadja a jelen Szerződésben foglalt feltételeket. Nem fejtheti vissza a kódját, nem bonthatja szét, és szedheti elemeire a SZOFTVERT. A SZOFTVER bármilyen átadásának tartalmaznia kell a legújabb frissítéseket, valamint az összes azt megelőzően használt programverziót is.

#### 5. KORLÁTOZOTT JÓTÁLLÁS

A QIAGEN garantálja, hogy (a) a SZOFTVER a kézhezvételtől számított kilencven (90) napig alapjában véve a mellékelt írásos anyagoknak megfelelően fog működni. A SZOFTVERre vonatkozó minden vélelmezett jótállás kilencven (90) nap időtartamra korlátozódik. Egyes államok/joghatóságok nem engedik a vélelmezett jótállás időtartamának korlátozását, ezért a fenti korlátozás lehet, hogy nem vonatkozik Önre.

#### 6. JOGORVOSLAT AZ ÜGYFÉL FELÉ

A QIAGEN által vállalt teljes felelősség és Ön felé a kizárólagos jóvátétel a QIAGEN belátása szerint az alábbi opciók valamelyikére korlátozódik: (a) a vételár visszatérítése, vagy (b) azon SZOFTVER javítása vagy cseréje, amely nem felel meg a QIAGEN korlátozott jótállásában vállalt feltételeknek, és amelyet visszaküldtek a QIAGEN vállalatnak, az eredeti számla másolatával. Ez a korlátozott jótállás nem érvényes, ha a SZOFTVER működési hibáját baleset, szándékos rongálás, illetve helytelen vagy jogellenes használat okozta. A SZOFTVER bármilyen cseréje csak az eredeti jótállási időtartamból fennmaradó ideig vagy harminc (30) napig érvényes, amelyik a hosszabb.

#### 7. KORLÁTOZOTT FELELŐSSÉGVÁLLALÁS

A QIAGEN vagy beszállítói semmilyen esetben nem tehetők felelőssé semmiféle kárért (többek között, de nem kizárólag az alábbi eseteket is beleértve: az üzleti haszon elvesztése, üzletmenet megszakítása, üzleti információk elvesztése vagy egyéb pénzügyi veszteségek, előre nem látható károk, kereskedelmi siker elmaradása, közvetett vagy következményes veszteségek – különösen pedig anyagi jellegű károk – vagy harmadik fél igényei miatt felmerült károk), amely a SZOFTVER használatából vagy használatra való alkalmatlanságából fakadt, még akkor sem, ha a QIAGEN vállalatnak előre jelezték efféle károk kockázatát.

A fenti felelősségvállalási korlátozások nem érvényesek személyi sérülések vagy tárgyi károsodás olyan eseteiben, amelyeket szándékos tettek vagy súlyos gondatlanság okozott,



vagy a Termékfelelősségi Törvényen (Produkthaftungsgesetz) alapuló bármely kötelem, garancia vagy egyéb kötelező érvényű törvényi rendelkezés semmibevétele idézett elő.

A fenti korlátozás érvényes ennek megfelelően az alábbi esetekben:

- késedelem,
- hiba miatti kompenzáció,
- felesleges kiadások miatti kompenzáció.

## 8. NINCS TERMÉKTÁMOGATÁS

A jelen Szerződésben nem szerepel semmi, ami arra kötelezné a QIAGEN vállalatot, hogy bármilyen terméktámogatást biztosítson a SZOFTVERhez. A QIAGEN saját belátása szerint (de arra nem kötelezhetően) korrigálhat bármilyen hibát a SZOFTVERben, és/vagy a SZOFTVER licencének birtokosai számára a SZOFTVER frissítéseit kínálhatja. Önnek meg kell tennie minden észszerű erőfeszítést, hogy haladéktalanul jelentsen a QIAGEN felé a SZOFTVER működésében talált bármilyen rendellenességet, amellyel segítheti a SZOFTVER javított verzióinak létrehozását.

Ha a QIAGEN bármilyen SZOFTVERTámogatást kínál (beleértve a hálózati telepítésben való támogatást is), az kizárólag egy annak megfelelő külön támogatási szerződés tárgya.

## 9. A SZERZŐDÉS FELBONTÁSA

Ha Ön nem teljesíti a jelen Szerződésben foglalt feltételeket, a QIAGEN felbonthatja ezt a Szerződést, és ezzel Ön elveszti a SZOFTVER használatának jogát és a kapcsolódó felhasználói licencet. Ön is bármikor felbonthatja ezt a Szerződést, ha erről értesíti a QIAGEN vállalatot. A jelen Szerződés felbontásakor Ön köteles törölni a SZOFTVER példányát a számítógép(ei)ről és archívumaiból.

**ÖN ELFOGADJA, HOGY A JELEN SZERZŐDÉS BÁRMILYEN OKBÓL VALÓ FELBONTÁSAKOR A QIAGEN LÉPÉSEKET TEHET, HOGY A KAPOTT SZOFTVER TÖBBÉ NE LEGYEN MŰKÖDŐKÉPES.**

## 10. IRÁNYADÓ JOG

A jelen Szerződést Németország hatályos törvényeivel összhangban kell értelmezni és magyarázni, kollíziós szabályok foganatosítása nélkül. Kivétel ez alól az ENSZ Adásvételi Egyezménye szerinti jogi rendelkezések alkalmazása. A szerződő felek a jelen Szerződés valamennyi rendelkezésétől függetlenül elfogadják a düsseldorfi bíróságok kizárólagos döntési és bíraskodási illetékességét.

## 11.7 Felelősségkizárás

A QIAGEN QIAstat-Dx Analyzer 1.0 készülékhez MELLÉKELT ÉRTÉKESÍTÉSI FELTÉTELEIBEN FOGLALTAKON KÍVÜL A QIAGEN SEMMILYEN FELELŐSSÉGET NEM VÁLLAL, ÉS VISSZAUTASÍT MINDEN, A QIAstat-Dx Analyzer 1.0 készülék HASZNÁLATÁVAL KAPCSOLATOS KIFEJEZETT VAGY HALLGATÓLAGOS GARANCIÁT, BELEÉRTVE AZ ELADHATÓSÁGRA, EGY ADOTT CÉLRA VALÓ MEGFELELŐSÉGRE, VALAMINT A VILÁG BÁRMELY RÉSZÉN, BÁRMILYEN SZABADALOMMAL, SZERZŐI JOGGAL VAGY MÁS SZELLEMI TULAJDONNAL KAPCSOLATBAN ELKÖVETETT JOGSÉRTÉSRE VONATKOZÓ GARANCIÁT.

A QIAstat-Dx Analyzer 1.0 készülék Ethernet-porttal rendelkezik. Kizárólag a QIAstat-Dx Analyzer 1.0 készülék vásárlója a felelős minden kiberbiztonsággal kapcsolatos, számítógépes vírusokkal, férgekkel, trójai vírusokkal vagy káros szoftverekkel történő fertőződés és feltörési kísérlet megelőzéséért. A QIAGEN nem vállal felelősséget semmilyen számítógépes vírussal, féreggel, trójai vírussal vagy káros szoftverrel történő fertőződésért vagy feltörési kísérletért.

## 11.8 Kifejezések jegyzéke

**Analitikai modul (AM):** A QIAstat-Dx Analyzer 1.0 készülék fő hardvermodulja, amely végrehajtja a QIAstat-Dx assay-kazettákkal végzett tesztek. Az operatív modul (OM) irányítja.

**Assay-definíciós fájl:** Az assay-definíciós fájl a QIAstat-Dx Analyzer 1.0 készüléken történő assay-k elvégzéséhez szükséges fájl. A fájl tartalmazza a mérés tárgyára és módjára vonatkozó, valamint a nyers mérési eredmények értékeléséhez szükséges adatokat. Egy adott assay első futtatása előtt a fájlt importálni kell a QIAstat-Dx Analyzer 1.0 készülékre.

**GUI:** Graphical user interface, grafikus felhasználói felület.

**IFU:** Használati útmutató.

**Operatív modul (OM):** A QIAstat-Dx Analyzer 1.0 készülék dedikált hardvere, amely a felhasználói kezelőfelületet biztosítja 1–4 db analitikai modulhoz (AM).

**Felhasználó:** A QIAstat-Dx Analyzer 1.0 készüléket az alkalmazási területnek megfelelő módon működtető személy.

# TÁRGYMUTATÓ

A felhasználók listájához való hozzáférés és annak kezelése	55	eredmények nyomtatása	47
A QIAstat-Dx Analyzer 1.0 készülék elindítása	33	exportálás USB-meghajtóra	47
A QIAstat-Dx Analyzer 1.0 készülék javítása	87	keresés az eredmények között	46
A QIAstat-Dx Analyzer 1.0 készülék kikapcsolása	73	korábbi tesztek	44
A QIAstat-Dx Analyzer 1.0 készülék rendszerállapota	73	lehetséges eredmények	46
A QIAstat-Dx Analyzer 1.0 készülék visszacsomagolása és szállítása	32	lineáris skála	42
A QIAstat-Dx Analyzer 1.0 kicsomagolása és telepítése	22	logaritmus skála	42
A tesztelt nyomtatók felsorolása	98	olvadási görbék	42
A tesztfuttatás menete	34	PATHOGENS (Kórokozók) lapfűl	41, 42
Alkalmazási terület	8	teszt részletei	43
Általános beállítások	64	Beállítások menü	53
automatikus kijelentkezés	64	Bejelentkezési képernyő	51
Exclude Modules (Modulok kizárása)	65	kijelentkezés	53
jelszókérés	64	Biztonság	9
Patient ID Mandatory (Betegazonosító kötelező)	64	Biztonsági információk	
Prefer Patient ID Bar Code (Betegazonosító vonalkód előnyben részesítése)	64	biológiai biztonság	12
Prefer Sample ID Bar Code (Mintaazonosító vonalkód előnyben részesítése)	64	elektromos biztonság	11
Restore Factory Default (Gyári beállítások visszaállítása)	65	hulladékkezelés	13
Sample ID Mandatory (Mintaazonosító kötelező)	64	kémiai biztonság	11
Use Patient ID (Betegazonosító használata)	64	megfelelő használat	10
User Access Control (Felhasználói hozzáférés-szabályozás)	64	szállítási óvintézkedések	11
Általános információk	7	szimbólumok	14
Assay-k hozzárendelése	56	CUPS nyomtatómeghajtó telepítése	96
Assay-k kezelése	59	Elérhető assay-k kezelése	59
elérhető assay-k kezelése	59	új assay-k importálása	60
Assay-statisztikák	57	Elhelyezési követelmények	19
Automatikus kijelentkezés	64	Felelősségkizárás	106
Az eredmények megtekintése	39	Felelősségvállalási záradék	101
amplifikációs görbék	40	Felhasználói profilok hozzárendelése	56
CONTROLS (Kontrollok) lapfűl	41	Felhasználók hozzáadása	58
		Felhasználókezelés	54
		A felhasználók listájához való hozzáférés és annak kezelése	55
		assay-k hozzárendelése	56
		assay-statisztikák	57
		felhasználói profilok	54
		felhasználói profilok hozzárendelése	56
		felhasználók hozzáadása	58
		FIGYELEM	9
		FONTOS	9
		Főképernyő	48
		Általános állapotosor	49
		Főmenü sáv	50
		Modul állapota sáv	49
		Tartalomterület	51

Függelék	96	QIAstat-Dx Analyzer 1.0 készülék felületének fertőtlenítése	84
Hálózati beállítások	66	QIAstat-Dx Analyzer 1.0 készülék felületének tisztítása	83
helyes papírméret kiválasztása	98	Képernyővédő	53
Hibaelhárítás	88	Keresés az eredmények között	46
hardverhibák	88	Kifejezések jegyzéke	107
hibák és figyelmeztető üzenetek	90	Kontrollok	
szoftverhibák	88	sikeres kontrollok	43
Hibák és figyelmeztető üzenetek	90	sikertelen kontrollok	43
HIS/LIS beállítások	68	Megfelelőségi nyilatkozat	99
HIS/LIS kapcsolódás	74	Megjegyzés	9
assay nevének konfigurálása	76	Műszaki jellemzők	94
eredményeket tartalmazó Summary (Összefoglalás) képernyő	80	elektromágneses kompatibilitás	94
HIS/LIS rendszerrel való kommunikáció aktiválása és konfigurálása	74	mechanikai adatok és hardverjellemzők	95
központi számítógéphez való kapcsolódási hibák elhárítása	82	működési feltételek	94
QIAstat-Dx Analyzer 1.0 készülék konfigurálása a teszteredmények központi számítógépre való automatikus feltöltésére	79	szállítási körülmények	94
QIAstat-Dx Analyzer 1.0 készülék konfigurálása a teszteredmények központi számítógépre való manuális feltöltésére	81	Műszaki napló	69
QIAstat-Dx Analyzer 1.0 készülék konfigurálása központi számítógépes kapcsolódással	76	Műszaki segítségnyújtás	7
teszt futtatása vizsgálatkérés alapján	77	Nyomtató hozzáadása képernyő nyomtató illesztőprogramjának kiválasztása	97
teszteredmény automatikus feltöltése a központi számítógépre	80	Nyomtató telepítése Etherneten keresztül	66
teszteredmény feltöltése a központi számítógépre	79	Nyomtató telepítése USB-n keresztül	66
teszteredmény manuális feltöltése a központi számítógépre	81	Nyomtatóbeállítások	65
View Results (Eredmények megjelenítése) képernyő	80, 82	Order Settings (Vizsgálatkérés beállításai)	75
vizsgálatkérés létrehozása központi számítógépes kapcsolódással	76	QIAstat-Dx Analyzer 1.0 kiszállítás és alkatrészek	20
Host Communication (Kommunikáció a központi számítógéppel)	75	QIAstat-Dx Analyzer 1.0 leírás	15
Host Settings (Központi számítógép beállításai)	75	QIAstat-Dx Analyzer készülék konfigurálása	61
Hulladékkezelés	100	QIAstat-Dx kazetta előkészítése	33
Jelentés mentése	40, 46	QIAstat-Dx kazetta leírás	17
Jelentés nyomtatása	47	Regionális beállítások	61
Jelentések nyomtatása	40, 46	dátum	62
Jelszó módosítása	72	idő	62
Jelszók	72	nyelv	62
Karbantartás	83	Rendszerfunkciók	
A QIAstat-Dx Analyzer 1.0 készülék javítása	87	A QIAstat-Dx Analyzer 1.0 készülék rendszerállapota	73
levegőszűrő cseréje	86	assay-k kezelése	59
		Beállítások menü	53
		Bejelentkezési képernyő	51
		felhasználókezelés	54
		Főképernyő	48
		jelszó módosítása	72
		képernyővédő	53
		kikapcsolás	73

QIAstat-Dx Analyzer készülék konfigurálása	61	eredményeket tartalmazó Summary (Összefoglalás) képernyő	38
Rendszerfunkciók és -opciók	48	futtatási idő kijelzése	37
Rendszer-konfiguráció		mintaazonosító vonalkód beszkenelése	
általános beállítások	64		34
hálózati beállítások	66	mintatípus kiválasztása	35
HIS/LIS beállítások	68	QIAstat-Dx kazetta behelyezése	36
műszaki napló	69	QIAstat-Dx kazetta kiadása	37
nyomtató telepítése Etherneten keresztül	66	QIAstat-Dx kazetta vonalkódjának beszkenelése	34
nyomtató telepítése USB-n keresztül	66	tesztfuttatás visszavonása	38
nyomtatóbeállítások	65	Teszt futtatása és az eredmények megtekintése	33
regionális beállítások	61	Teszt futtatása vizsgálatkérés alapján kijelzés vizsgálatkérés letöltése közben.	78
rendszer biztonsági mentése	70	mintaazonosító vonalkód beszkenelése	77
rendszerfrissítés	69	mintatípus kiválasztása	79
rendszernapló	68	QIAstat-Dx assay-kazetta vonalkódjának beszkenelése.	78
verzióra vonatkozó információk	69	Tesztfuttatás visszavonása	38
Rendszerleírás	15	További analitikai modulok telepítése	26
Rendszernapló	68	Új assay-k importálása	60
Result Upload (Eredmény feltöltése)	75	User Access Control (Felhasználói hozzáférés-szabályozás)	64
Results Upload Settings (Eredmények feltöltésének beállításai)	75	VIGYÁZAT	9
Szoftverlicenc-megállapodás	102		
Telepítési eljárások	19		
Test Orders (Tesztkérelmek)	75		
Teszt futtatása			
confirm (megerősítés) képernyő	35		
eredmények megtekintése	39		

# A DOKUMENTUM ÁTDOLGOZÁSI ELŐZMÉNYEI

## **A dokumentum átdolgozási előzményei**

1. változat  
HB-2636-001  
2019/04

Első kiadás. Az 1.2.x vagy újabb verziószerű  
szoftverekhez.

---

Ez az oldal szándékosan lett üresen hagyva



---

Védjegyek: QIAGEN®, Sample to Insight®, QIAstat-Dx®, DiagCORE® (QIAGEN Group); ACGIH® (American Conference of Government Industrial Hygienists, Inc.); Brother® (Brother Industries, Ltd); Clinical and Laboratory Standards Institute® (Clinical Laboratory and Standards Institute, Inc.); OSHA® (Occupational Safety and Health Administration, U.S. Dept. of Labor); PostScript® (Adobe, Inc.); HP®, LaserJet®, OfficeJet® (Hewlett-Packard Development Company).  
A dokumentumban használt bejegyzett nevek, védjegyek stb. akkor sem tekinthetők a törvényi védelmen kívül esőnek, ha nem rendelkeznek külön jelöléssel.  
A PostScript® vagy bejegyzett védjegy, vagy az Adobe védjegye az Egyesült Államokban és/vagy más országokban.

HB-2636-001 2019/04

© 2019 QIAGEN, minden jog fenntartva.

---

Rendelés: [www.qiagen.com/shop](http://www.qiagen.com/shop) | Műszaki támogatás: [support.qiagen.com](http://support.qiagen.com) | Webhely: [www.qiagen.com](http://www.qiagen.com)