

Απρίλιος 2019

Εγχειρίδιο χρήστη του QIAstat-Dx[®] Analyzer 1.0



Αναθεώρηση Για χρήση με έκδοση λογισμικού 1.2.x ή μεταγενέστερη

IVD

CE

REF

9002824 (QIAstat-Dx Analyzer 1.0, πλήρες σύστημα)

REF

9002814 (QIAstat-Dx Analytical Module)

REF

9002813 (QIAstat-Dx Operational Module)



QIAGEN GmbH, QIAGEN Strasse 1, D-40724 Hilden

Περιεχόμενα

1	Εισαγωγή	6
1.1	Σχετικά με το παρόν εγχειρίδιο χρήστη	6
1.2	Γενικές πληροφορίες	7
1.2.1	Τεχνική βοήθεια	7
1.2.2	Δήλωση πολιτικής	7
1.3	Προβλεπόμενη χρήση του αναλυτή QIAstat-Dx Analyzer 1.0	8
1.3.1	Περιορισμοί χρήσης	8
2	Πληροφορίες ασφάλειας	9
2.1	Ορθή χρήση	10
2.2	Προφυλάξεις κατά τη μεταφορά του αναλυτή QIAstat-Dx Analyzer 1.0	11
2.3	Ασφάλεια ηλεκτρικού ρεύματος	11
2.4	Χημική ασφάλεια	11
2.5	Βιολογική ασφάλεια	12
2.6	Απόρριψη αποβλήτων	14
2.7	Σύμβολα στον αναλυτή QIAstat-Dx Analyzer 1.0	14
3	Γενική περιγραφή	15
3.1	Περιγραφή συστήματος	15
3.2	Περιγραφή του αναλυτή QIAstat-Dx Analyzer 1.0	15
3.3	Περιγραφή φύσιγγας προσδιορισμού QIAstat-Dx	17
4	Διαδικασίες εγκατάστασης	19
4.1	Απαιτήσεις του χώρου	19
4.2	Παράδοση και εξαρτήματα του αναλυτή QIAstat-Dx Analyzer 1.0	20
4.3	Αφαίρεση συσκευασίας και εγκατάσταση του αναλυτή QIAstat-Dx Analyzer 1.0	22
4.4	Εγκατάσταση επιπλέον μονάδων ανάλυσης	26
4.5	Επανασυσκευασία και αποστολή του αναλυτή QIAstat-Dx Analyzer 1.0	32
5	Εκτέλεση δοκιμασίας και προβολή αποτελεσμάτων	33
5.1	Εκκίνηση του αναλυτή QIAstat-Dx Analyzer 1.0	33
5.2	Προετοιμασία της φύσιγγας προσδιορισμού QIAstat-Dx	33
5.3	Διαδικασία εκτέλεσης δοκιμασίας	34

5.3.1	Ακύρωση εκτέλεσης δοκιμασίας	38
5.4	Προβολή αποτελεσμάτων	39
5.4.1	Προβολή καμπυλών ενίσχυσης	41
5.4.2	Προβολή καμπυλών αποδιάταξης.....	42
5.4.3	Προβολή λεπτομερειών δοκιμασίας	43
5.4.4	Περιήγηση στα αποτελέσματα προηγούμενων δοκιμασιών	44
5.4.5	Εξαγωγή αποτελεσμάτων σε μονάδα USB	47
5.4.6	Εκτύπωση αποτελεσμάτων	48
6	Λειτουργίες συστήματος και επιλογές	49
6.1	Κύρια οθόνη	49
6.1.1	Γραμμή γενικής κατάστασης	50
6.1.2	Γραμμή κατάστασης μονάδων	50
6.1.3	Γραμμή κύριου μενού	51
6.1.4	Περιοχή περιεχομένου.....	52
6.2	Οθόνη σύνδεσης	52
6.2.1	Αποσύνδεση	54
6.3	Προφύλαξη οθόνης	54
6.4	Μενού επιλογών	55
6.5	Διαχείριση χρηστών	55
6.5.1	Πρόσβαση και διαχείριση της λίστας χρηστών	56
6.5.2	Προσθήκη χρηστών	59
6.6	Διαχείριση προσδιορισμών	60
6.6.1	Διαχείριση διαθέσιμων προσδιορισμών	60
6.6.2	Εισαγωγή νέων προσδιορισμών.....	61
6.7	Διαμόρφωση του αναλυτή QIAstat-Dx Analyzer 1.0.....	63
6.7.1	Τοπικές ρυθμίσεις	63
6.7.2	Γενικές ρυθμίσεις	65
6.7.3	Ρυθμίσεις εκτυπωτή.....	66
6.7.4	Εγκατάσταση εκτυπωτή μέσω USB	67
6.7.5	Εγκατάσταση εκτυπωτή μέσω Ethernet.....	67
6.7.6	ρυθμίσεις	68

6.7.7	Ρυθμίσεις HIS/LIS	69
6.7.8	Αρχείο καταγραφής συστήματος.....	69
6.7.9	Τεχνικό αρχείο καταγραφής	70
6.7.10	Πληροφορίες έκδοσης	71
6.7.11	Ενημέρωση συστήματος.....	71
6.7.12	Αντίγραφο ασφαλείας συστήματος.....	72
6.8	Αλλαγή κωδικών πρόσβασης	72
6.9	Κατάσταση συστήματος QIAstat-Dx Analyzer 1.0.....	73
6.10	Τερματισμός λειτουργίας του αναλυτή QIAstat-Dx Analyzer 1.0	74
7	Συνδεσιμότητα HIS/LIS	75
7.1	Ενεργοποίηση και διαμόρφωση επικοινωνίας με το HIS/LIS.....	75
7.2	Διαμόρφωση ονόματος προσδιορισμού	77
7.3	Δημιουργία παραγγελίας δοκιμασίας με συνδεσιμότητα κεντρικού υπολογιστή...77	
7.3.1	Διαμόρφωση του αναλυτή QIAstat-Dx Analyzer 1.0 με συνδεσιμότητα κεντρικού υπολογιστή	77
7.3.2	Εκτέλεση δοκιμασίας βάσει παραγγελίας δοκιμασίας.....	78
7.4	Αποστολή αποτελέσματος δοκιμασίας στον κεντρικό υπολογιστή	80
7.4.1	Διαμόρφωση του αναλυτή QIAstat-Dx Analyzer 1.0 για αποστολή αποτελέσματος δοκιμασίας αυτόματα στον κεντρικό υπολογιστή.....	81
7.4.2	Αποστολή αποτελέσματος δοκιμασίας αυτόματα στον κεντρικό υπολογιστή.....	81
7.4.3	Διαμόρφωση του αναλυτή QIAstat-Dx Analyzer 1.0 για αποστολή αποτελέσματος δοκιμασίας μη αυτόματα στον κεντρικό υπολογιστή	83
7.4.4	Αποστολή αποτελέσματος δοκιμασίας μη αυτόματα στον κεντρικό υπολογιστή.....	83
7.5	Αντιμετώπιση προβλημάτων συνδεσιμότητας κεντρικού υπολογιστή.....	84
8	Συντήρηση.....	85
8.1	Εργασίες συντήρησης	85
8.2	Καθαρισμός της επιφάνειας του αναλυτή QIAstat-Dx Analyzer 1.0.....	85
8.3	Απολύμανση της επιφάνειας του αναλυτή QIAstat-Dx Analyzer 1.0.....	86
8.4	Αντικατάσταση του φίλτρου αέρα.....	88
8.5	Επισκευή του αναλυτή QIAstat-Dx Analyzer 1.0.....	89

9	Αντιμετώπιση προβλημάτων.....	90
9.1	Σφάλματα υλικού και λογισμικού.....	90
9.2	Σφάλματα και μηνύματα προειδοποίησης.....	92
10	Τεχνικές προδιαγραφές.....	96
11	Παραρτήματα.....	98
11.1	Εγκατάσταση προγράμματος οδήγησης εκτυπωτή CUPS.....	98
11.2	Λίστα εκτυπωτών που έχουν δοκιμαστεί.....	101
11.3	Δήλωση συμμόρφωσης.....	102
11.4	Απόβλητα ηλεκτρικού και ηλεκτρονικού εξοπλισμού (ΑΗΗΕ).....	103
11.5	Ρήτρα ανάληψης ευθύνης.....	104
11.6	Σύμβαση άδειας χρήσης λογισμικού.....	105
11.7	Δήλωση αποποίησης εγγυήσεων.....	109
11.8	Γλωσσάριο.....	110
	ΕΥΡΕΤΗΡΙΟ.....	111
	ΙΣΤΟΡΙΚΟ ΑΝΑΘΕΩΡΗΣΗΣ ΕΓΓΡΑΦΟΥ.....	114

Εκτυπωμένη έκδοση του παρόντος εγχειριδίου διατίθεται εάν το ζητήσετε.

1 Εισαγωγή

Σας ευχαριστούμε που επιλέξατε τον αναλυτή QIAstat-Dx® Analyzer 1.0. Είμαστε βέβαιοι ότι αυτό το σύστημα θα γίνει αναπόσπαστο κομμάτι του εργαστηρίου σας.

Στο παρόν εγχειρίδιο περιγράφεται ο τρόπος λειτουργίας του αναλυτή QIAstat-Dx Analyzer 1.0 με έκδοση λογισμικού 1.2 ή μεταγενέστερη. Προτού χρησιμοποιήσετε τον αναλυτή QIAstat-Dx Analyzer 1.0, είναι ιδιαίτερα σημαντικό να διαβάσετε προσεκτικά αυτό το εγχειρίδιο χρήστη και να δώσετε ιδιαίτερη προσοχή στις πληροφορίες ασφάλειας. Οι οδηγίες και οι πληροφορίες ασφάλειας σε αυτό το εγχειρίδιο χρήστη πρέπει να ακολουθούνται για τη διασφάλιση της ασφαλούς λειτουργίας του οργάνου και της διατήρησής του σε ασφαλή κατάσταση.

Σημείωση: Οι εικόνες που εμφανίζονται στο παρόν εγχειρίδιο χρήστη παρέχονται μόνο ως παραδείγματα και ενδέχεται να διαφέρουν ανάλογα με τον προσδιορισμό.

1.1 Σχετικά με το παρόν εγχειρίδιο χρήστη

Στο παρόν εγχειρίδιο χρήστη παρέχονται πληροφορίες σχετικά με τον αναλυτή QIAstat-Dx Analyzer 1.0 στις ακόλουθες ενότητες:

- Εισαγωγή
- Πληροφορίες ασφάλειας
- Γενική περιγραφή
- Διαδικασίες εγκατάστασης
- Εκτέλεση δοκιμασίας και προβολή αποτελεσμάτων
- Λειτουργίες συστήματος και επιλογές
- Συνδεσιμότητα HIS/LIS
- Συντήρηση
- Αντιμετώπιση προβλημάτων
- Τεχνικές προδιαγραφές

Στα παραρτήματα περιλαμβάνονται οι ακόλουθες πληροφορίες:

- Εγκατάσταση προγράμματος οδήγησης εκτυπωτή CUPS
- Λίστα εκτυπωτών που έχουν δοκιμαστεί
- Δήλωση συμμόρφωσης
- Απόβλητα ηλεκτρικού και ηλεκτρονικού εξοπλισμού (ΑΗΗΕ)

- Ρήτρα ανάληψης ευθύνης
- Σύμβαση άδειας χρήσης λογισμικού
- Δήλωση αποποίησης εγγυήσεων
- Γλωσσάριο

1.2 Γενικές πληροφορίες

1.2.1 Τεχνική βοήθεια

Στην QIAGEN είμαστε υπερήφανοι για την ποιότητα και τη διαθεσιμότητα της τεχνικής υποστήριξής μας. Τα τμήματα Τεχνικών Υπηρεσιών μας είναι στελεχωμένα με πεπειραμένους επιστήμονες που διαθέτουν εκτεταμένη πρακτική και θεωρητική εξειδίκευση στη μοριακή βιολογία και στη χρήση των προϊόντων της QIAGEN®. Για οποιαδήποτε απορία ή αν συναντήσετε δυσκολίες σχετικά με τον αναλυτή QIAstat-Dx Analyzer 1.0 ή γενικότερα με τα προϊόντα της QIAGEN, μη διστάσετε να επικοινωνήσετε μαζί μας.

Οι πελάτες της QIAGEN αποτελούν μια πολύτιμη πηγή πληροφοριών για τις προχωρημένες ή εξειδικευμένες χρήσεις των προϊόντων μας. Οι πληροφορίες αυτές είναι χρήσιμες τόσο για άλλους επιστήμονες όσο και για τους ερευνητές της QIAGEN. Σας ενθαρρύνουμε επομένως να επικοινωνήσετε μαζί μας, εάν έχετε οποιοσδήποτε προτάσεις σχετικά με την απόδοση των προϊόντων ή με νέες εφαρμογές και τεχνικές.

Για τεχνική βοήθεια, επικοινωνήστε με το τμήμα Τεχνικών Υπηρεσιών της QIAGEN.

Διαδικτυακός τόπος: support.qiagen.com

Όταν επικοινωνείτε με το τμήμα Τεχνικών Υπηρεσιών της QIAGEN σχετικά με σφάλματα, έχετε διαθέσιμες τις ακόλουθες πληροφορίες:

- Σειριακός αριθμός, τύπος και έκδοση του αναλυτή QIAstat-Dx Analyzer 1.0
- Κωδικός σφάλματος (εάν εφαρμόζεται)
- Χρονικό σημείο εμφάνισης του σφάλματος για πρώτη φορά
- Συχνότητα εμφάνισης του σφάλματος (δηλ. διαλείπον ή επίμονο σφάλμα)
- Φωτογραφία του σφάλματος, εάν είναι δυνατόν
- Αντίγραφο αρχείων καταγραφής

1.2.2 Δήλωση πολιτικής

Η βελτίωση των προϊόντων όταν καθίστανται διαθέσιμες νέες τεχνικές και εξαρτήματα αποτελεί κύρια πολιτική της QIAGEN. Η QIAGEN διατηρεί το δικαίωμα αλλαγής των προδιαγραφών

οποιαδήποτε στιγμή. Στην προσπάθεια μας να συντάσσουμε χρήσιμες και κατάλληλες τεκμηριώσεις, θα εκτιμούσαμε τα σχόλια σας σχετικά με το παρόν εγχειρίδιο χρήστη. Επικοινωνήστε με το τμήμα Τεχνικών Υπηρεσιών της QIAGEN.

1.3 Προβλεπόμενη χρήση του αναλυτή QIAstat-Dx Analyzer 1.0

Ο αναλυτής QIAstat-Dx Analyzer 1.0 προορίζεται για in vitro διαγνωστική χρήση και παρέχει διαγνωστικά αποτελέσματα. Όλα τα βήματα της ανάλυσης είναι πλήρως αυτοματοποιημένα με μοριακές διαγνωστικές φύσιγγες QIAstat-Dx και ανίχνευση PCR πραγματικού χρόνου.

Το σύστημα QIAstat-Dx Analyzer 1.0 προορίζεται για επαγγελματική χρήση μόνο και όχι για αυτο-έλεγχο.

1.3.1 Περιορισμοί χρήσης

- Ο αναλυτής QIAstat-Dx Analyzer 1.0 μπορεί να χρησιμοποιηθεί μόνο με φύσιγγες προσδιορισμού QIAstat-Dx, σύμφωνα με τις οδηγίες που περιέχονται στο παρόν εγχειρίδιο χρήστη και με τις οδηγίες χρήσης των φυσιγγών προσδιορισμού QIAstat-Dx.
- Κατά τη σύνδεση του αναλυτή QIAstat-Dx Analyzer 1.0, χρησιμοποιείτε μόνο τα καλώδια που παρέχονται με το σύστημα.
- Οποιαδήποτε τεχνική υποστήριξη ή επισκευή θα πρέπει να πραγματοποιείται μόνο από προσωπικό εξουσιοδοτημένο από την QIAGEN.
- Ο αναλυτής QIAstat-Dx Analyzer 1.0 θα πρέπει να χρησιμοποιείται μόνο επάνω σε επίπεδη, οριζόντια επιφάνεια χωρίς γωνίες ή κλίση.
- Μην επαναχρησιμοποιείτε τις φύσιγγες προσδιορισμού QIAstat-Dx, εάν έχουν ήδη χρησιμοποιηθεί με επιτυχία ή εάν έχουν συσχετιστεί με σφάλμα ή με ατελή ανάλυση.
- Αφήστε ελεύθερο χώρο 10 cm τουλάχιστον σε κάθε πλευρά του αναλυτή QIAstat-Dx Analyzer 1.0, για να διασφαλίσετε τον επαρκή αερισμό του.
- Βεβαιωθείτε ότι ο αναλυτής QIAstat-Dx Analyzer 1.0 είναι τοποθετημένος μακριά από τυχόν εξόδους κλιματισμού ή εναλλάκτες θερμότητας.
- Μη μετακινείτε το όργανο ενώ εκτελείται δοκιμασία.
- Μην αλλάζετε τη διαμόρφωση του συστήματος κατά τη διάρκεια μιας δοκιμασίας.
- Μη χρησιμοποιείτε την οθόνη αφής για να ανασηκώσετε ή να μετακινήσετε τον αναλυτή QIAstat-Dx Analyzer 1.0.

2 Πληροφορίες ασφάλειας

Προτού χρησιμοποιήσετε τον αναλυτή QIAstat-Dx Analyzer 1.0, είναι ιδιαίτερα σημαντικό να διαβάσετε προσεκτικά αυτό το εγχειρίδιο χρήστη και να δώσετε ιδιαίτερη προσοχή στις πληροφορίες ασφάλειας. Οι οδηγίες και οι πληροφορίες ασφάλειας σε αυτό το εγχειρίδιο χρήστη πρέπει να ακολουθούνται για τη διασφάλιση της ασφαλούς λειτουργίας του οργάνου και της διατήρησής του σε ασφαλή κατάσταση.

Οι πιθανοί κίνδυνοι που θα μπορούσαν να βλάψουν τον χρήστη ή να οδηγήσουν σε πρόκληση ζημιάς στο όργανο αναφέρονται σαφώς στα κατάλληλα σημεία σε ολόκληρο το παρόν εγχειρίδιο χρήστη.

Εάν ο εξοπλισμός χρησιμοποιηθεί με τρόπο που δεν προσδιορίζεται από τον κατασκευαστή, η προστασία που παρέχεται από τον εξοπλισμό ενδέχεται να διακυβευθεί.

Σε ολόκληρο το *Εγχειρίδιο χρήστη του QIAstat-Dx Analyzer 1.0* εμφανίζονται οι ακόλουθοι τύποι πληροφοριών ασφάλειας.

<p>ΠΡΟΕΙΔΟΠΟΙΗΣΗ</p> 	<p>Ο όρος ΠΡΟΕΙΔΟΠΟΙΗΣΗ χρησιμοποιείται για να σας ενημερώνει σχετικά με καταστάσεις που θα μπορούσαν να προκαλέσουν τραυματισμό σε εσάς ή σε άλλους.</p> <p>Λεπτομέρειες σχετικά με αυτές τις περιστάσεις παρέχονται σε ένα πλαίσιο όπως αυτό.</p>
---	---

<p>ΠΡΟΣΟΧΗ</p> 	<p>Ο όρος ΠΡΟΣΟΧΗ χρησιμοποιείται για να σας ενημερώνει σχετικά με καταστάσεις που θα μπορούσαν να προκαλέσουν ζημιά σε ένα όργανο ή σε άλλον εξοπλισμό.</p> <p>Λεπτομέρειες σχετικά με αυτές τις περιστάσεις παρέχονται σε ένα πλαίσιο όπως αυτό.</p>
---	--

<p>ΣΗΜΑΝΤΙΚΟ</p>	<p>Ο όρος ΣΗΜΑΝΤΙΚΟ χρησιμοποιείται για την επισήμανση πληροφοριών που είναι κρίσιμες για την ολοκλήρωση μιας εργασίας ή για τη βέλτιστη απόδοση του συστήματος.</p>
-------------------------	---

<p>Σημείωση</p>	<p>Ο όρος Σημείωση χρησιμοποιείται για πληροφορίες που επεξηγούν ή διασσαφηνίζουν μια συγκεκριμένη περίπτωση ή εργασία.</p>
------------------------	--

Οι κατευθυντήριες οδηγίες που παρέχονται στο παρόν εγχειρίδιο προορίζονται ως συμπλήρωμα και δεν υπερισχύουν των συνήθων απαιτήσεων ασφάλειας που εφαρμόζονται στη χώρα του χρήστη.

2.1 Ορθή χρήση

Χρησιμοποιείτε τον αναλυτή QIAstat-Dx Analyzer 1.0 σύμφωνα με το παρόν εγχειρίδιο χρήστη. Συνιστάται θερμά να διαβάσετε προσεκτικά τις οδηγίες χρήσης και να εξοικειωθείτε με αυτές, προτού χρησιμοποιήσετε τον αναλυτή QIAstat-Dx Analyzer 1.0.

- Ακολουθείτε όλες τις οδηγίες ασφάλειας που είναι τυπωμένες ή συνημμένες στον αναλυτή QIAstat-Dx Analyzer 1.0.
- Η ακατάλληλη χρήση του αναλυτή QIAstat-Dx Analyzer 1.0 ή η αποτυχία συμμόρφωσης με την ορθή εγκατάσταση και συντήρησή του ενδέχεται να προκαλέσει τραυματισμό ή ζημιά στον αναλυτή QIAstat-Dx Analyzer 1.0.
- Ο αναλυτής QIAstat-Dx Analyzer 1.0 πρέπει να χρησιμοποιείται μόνο από καταρτισμένο και κατάλληλα εκπαιδευμένο προσωπικό υγειονομικής περιθαλψής.
- Η τεχνική υποστήριξη του αναλυτή QIAstat-Dx Analyzer 1.0 πρέπει να εκτελείται μόνο από αντιπροσώπους εξουσιοδοτημένους από την QIAGEN.
- Μη χρησιμοποιείτε τον αναλυτή QIAstat-Dx Analyzer 1.0 σε επικίνδυνο περιβάλλον για το οποίο δεν έχει σχεδιαστεί.
- Ακολουθείτε τις πολιτικές κυβερνοασφάλειας του οργανισμού σας για την προστασία των δεδομένων πρόσβασης.

<p>ΠΡΟΕΙΔΟΠΟΙΗΣΗ / ΠΡΟΣΟΧΗ</p> 	<p>Κίνδυνος τραυματισμού και υλικών ζημιών</p> <p>Μην ανοίγετε το περίβλημα του αναλυτή QIAstat-Dx Analyzer 1.0. Το περίβλημα του αναλυτή QIAstat-Dx Analyzer 1.0 έχει σχεδιαστεί για να προστατεύει τον χειριστή και να διασφαλίζει την ορθή λειτουργία του αναλυτή QIAstat-Dx Analyzer 1.0. Η χρήση του αναλυτή QIAstat-Dx Analyzer 1.0 χωρίς το περίβλημα οδηγεί σε κίνδυνο ηλεκτρικού ρεύματος και δυσλειτουργία του αναλυτή QIAstat-Dx Analyzer 1.0.</p>
---	--

<p>ΠΡΟΕΙΔΟΠΟΙΗΣΗ / ΠΡΟΣΟΧΗ</p> 	<p>Κίνδυνος τραυματισμού και υλικών ζημιών</p> <p>Προσέχετε όταν το καπάκι της θύρας εισαγωγής φύσιγγας κλείνει, ώστε να αποφύγετε πιθανό τραυματισμό, π.χ. να πιαστούν τα δάχτυλά σας.</p>
---	--

2.2 Προφυλάξεις κατά τη μεταφορά του αναλυτή QIAstat-Dx Analyzer 1.0

<p>ΠΡΟΕΙΔΟΠΟΙΗΣΗ / ΠΡΟΣΟΧΗ</p> 	<p>Κίνδυνος τραυματισμού και υλικών ζημιών</p> <p>Ο αναλυτής QIAstat-Dx Analyzer 1.0 είναι ένα βαρύ όργανο. Για να αποφύγετε πιθανό τραυματισμό ή ζημιά στον αναλυτή QIAstat-Dx Analyzer 1.0, προσέχετε όταν τον ανασηκώνετε και χρησιμοποιείτε κατάλληλες μεθόδους ανύψωσης.</p>
---	--

2.3 Ασφάλεια ηλεκτρικού ρεύματος

Τηρείτε όλες τις γενικές προφυλάξεις για την ασφάλεια που ισχύουν για τα ηλεκτρικά όργανα.

Πριν από εργασίες σέρβις, αποσυνδέετε το καλώδιο ρεύματος δικτύου από την πρίζα ρεύματος.

<p>ΠΡΟΕΙΔΟΠΟΙΗΣΗ</p> 	<p>Κίνδυνος ηλεκτροπληξίας</p> <p>Υπάρχουν θανατηφόρες τάσεις στο εσωτερικό του αναλυτή QIAstat-Dx Analyzer 1.0. Μην ανοίγετε το περίβλημα του αναλυτή QIAstat-Dx Analyzer 1.0.</p> <p>Το καλώδιο ρεύματος δικτύου πρέπει να είναι συνδεδεμένο σε πρίζα ρεύματος δικτύου που διαθέτει προστατευτικό αγωγό (γείωση/απαγωγή γείωσης).</p> <p>Μην αγγίζετε κανέναν διακόπτη ή κανένα καλώδιο ρεύματος με βρεγμένα χέρια.</p> <p>Μη χρησιμοποιείτε το όργανο εκτός των καθορισμένων συνθηκών ρεύματος.</p>
---	---

2.4 Χημική ασφάλεια

Τα δελτία δεδομένων ασφαλείας (Safety Data Sheets, SDS) για τα υλικά της φύσιγγας είναι διαθέσιμα και μπορούν να ζητηθούν από την QIAGEN.

Οι χρησιμοποιημένες φύσιγγες προσδιορισμού QIAstat-Dx πρέπει να απορρίπτονται σύμφωνα με όλους τους εθνικούς, κρατικούς και τοπικούς κανονισμούς και νόμους υγείας και ασφάλειας.

<p>ΠΡΟΕΙΔΟΠΟΙΗΣΗ</p> 	<p>Επικίνδυνες χημικές ουσίες</p> <p>Σε περίπτωση που το περιβλήμα της φύσιγγας είναι κατεστραμμένο, ενδέχεται να παρατηρηθεί διαρροή χημικών από τη φύσιγγα. Μερικά χημικά που χρησιμοποιούνται στις φύσιγγες προσδιορισμού QIAstat-Dx ενδέχεται να είναι ή να καταστούν επιβλαβή. Φοράτε πάντοτε προστατευτικά γυαλιά, γάντια και ποδιά εργαστηρίου.</p>
---	---

<p>ΠΡΟΣΟΧΗ</p> 	<p>Κίνδυνος ζημιάς στον αναλυτή QIAstat-Dx Analyzer 1.0</p> <p>Αποφεύγετε την έκχυση χημικών ή άλλων υγρών μέσα ή πάνω στον αναλυτή QIAstat-Dx Analyzer 1.0. Η ζημιά εξαιτίας της έκχυσης υγρών θα καταστήσει άκυρη την εγγύηση.</p>
---	---

2.5 Βιολογική ασφάλεια

Ο αναλυτής QIAstat-Dx Analyzer 1.0 και οι φύσιγγες δεν περιέχουν βιολογικά επικίνδυνα υλικά τα ίδια. Ωστόσο, τα δείγματα και τα αντιδραστήρια που περιέχουν υλικά βιολογικής προέλευσης θα πρέπει γενικά να αντιμετωπίζονται και να απορρίπτονται ως δυνητικά βιολογικά επικίνδυνα. Χρησιμοποιείτε ασφαλείς διαδικασίες εργαστηρίου, όπως περιγράφονται σε δημοσιεύσεις, π.χ. στο έγγραφο *Biosafety in Microbiological and Biomedical Laboratories* (Βιοασφάλεια στα μικροβιολογικά και βιοϊατρικά εργαστήρια), από τα Centers for Disease Control and Prevention (Κέντρα Ελέγχου και Πρόληψης Νοσημάτων) και τα National Institutes of Health (Εθνικά Ινστιτούτα για την Υγεία) (www.cdc.gov/od/ohs/biosfty/biosfty.htm).

Τα δείγματα που υποβάλλονται σε δοκιμασία στον αναλυτή QIAstat-Dx Analyzer 1.0 ενδέχεται να περιέχουν μολυσματικούς παράγοντες. Οι χρήστες θα πρέπει να έχουν επίγνωση του κινδύνου για την υγεία που εγκυμονούν οι εν λόγω παράγοντες και θα πρέπει να χρησιμοποιούν, να αποθηκεύουν και να απορρίπτουν τα δείγματα αυτά σύμφωνα με τους απαιτούμενους κανονισμούς για την ασφάλεια. Φοράτε μέσα ατομικής προστασίας και γάντια μίας χρήσης χωρίς σκόνη όταν χειρίζεστε αντιδραστήρια ή δείγματα και κατόπιν πλένετε καλά τα χέρια σας.

Τηρείτε πάντοτε τις προφυλάξεις ασφαλείας, όπως περιγράφονται σε σχετικές κατευθυντήριες γραμμές, π.χ. στο έγγραφο του Clinical and Laboratory Standards Institute® (CLSI, Ινστιτούτο Κλινικών και Εργαστηριακών Προτύπων) *Protection of Laboratory Workers from Occupationally Acquired Infections, Approved Guidelines* (M29) (Προστασία των εργαζομένων των εργαστηρίων από λοιμώξεις που αποκτώνται στον χώρο εργασίας, Εγκεκριμένες κατευθυντήριες γραμμές) ή σε άλλα κατάλληλα έγγραφα που παρέχονται από τους εξής φορείς:

- OSHA®: Occupational Safety and Health Administration (Διαχείριση ασφάλειας και υγείας στην εργασία) -Ηνωμένες Πολιτείες Αμερικής
- ACGIH®: American Conference of Government Industrial Hygienists (Αμερικανική εταιρεία κυβερνητικών υγιεινολόγων βιομηχανίας) -Ηνωμένες Πολιτείες Αμερικής
- COSHH: Control of Substances Hazardous to Health (Έλεγχος ουσιών επικίνδυνων για την υγεία) -Ηνωμένο Βασίλειο

Αποφεύγετε την επιμόλυνση του αναλυτή QIAstat-Dx Analyzer 1.0 και του χώρου εργασίας, χρησιμοποιώντας δείγματα και φύσιγγες προσδιορισμού QIAstat-Dx με προσοχή. Σε περίπτωση επιμόλυνσης (π.χ. διαρροή από φύσιγγα), καθαρίστε και απολυμάνετε την προσβεβλημένη περιοχή και τον αναλυτή QIAstat-Dx Analyzer (βλ. Ενότητα 7).

<p>ΠΡΟΕΙΔΟΠΟΙΗΣΗ</p> 	<p>Βιολογικός κίνδυνος</p> <p>Προσέχετε όταν φορτώνετε ή αφαιρείτε φύσιγγες προσδιορισμού QIAstat-Dx που περιέχουν μολυσματικά δείγματα μέσα στον ή από τον αναλυτή QIAstat-Dx Analyzer 1.0. Από μια ρωγμή στη φύσιγγα θα μπορούσε να επιμολυνθεί ο αναλυτής QIAstat-Dx Analyzer 1.0 και ο περιβάλλον χώρος.</p> <p>Όλες οι φύσιγγες προσδιορισμού QIAstat-Dx θα πρέπει να χρησιμοποιούνται σαν να περιέχουν δυνητικά μολυσματικούς παράγοντες.</p>
---	--

<p>ΠΡΟΣΟΧΗ</p> 	<p>Κίνδυνος επιμόλυνσης</p> <p>Περιορίστε και καθαρίστε αμέσως την επιμόλυνση από μια σπασμένη ή ορατά φθαρμένη φύσιγγα προσδιορισμού QIAstat-Dx. Το περιεχόμενο, παρόλο που δεν είναι μολυσματικό, μπορεί να εξαπλωθεί με τις συνήθεις ενέργειες και ενδέχεται να επιμολύνει περαιτέρω αποτελέσματα ανάλυσης, οδηγώντας σε ψευδώς θετικές απαντήσεις.</p>
---	---

Για οδηγίες σχετικά με τον καθαρισμό και την απολύμανση του αναλυτή QIAstat-Dx Analyzer 1.0, ανατρέξτε στις Ενότητες 8.2 και 8.3 αντίστοιχα.











2.6 Απόρριψη αποβλήτων

Οι χρησιμοποιημένες φύσιγγες προσδιορισμού QIAstat-Dx και τα πλαστικά υλικά ενδέχεται να περιέχουν επικίνδυνα χημικά ή μολυσματικούς παράγοντες. Αυτά τα απόβλητα πρέπει να συλλέγονται και να απορρίπτονται δεόντως σύμφωνα με όλους τους εθνικούς, κρατικούς και τοπικούς κανονισμούς και νόμους υγείας και ασφάλειας.

Για την απόρριψη αποβλήτων ηλεκτρικού και ηλεκτρονικού εξοπλισμού (ΑΗΗΕ), δείτε το Παράρτημα 11.4.

2.7 Σύμβολα στον αναλυτή QIAstat-Dx Analyzer 1.0

Στο όργανο QIAstat-Dx Analyzer 1.0 ή/και στις φύσιγγες προσδιορισμού QIAstat-Dx εμφανίζονται τα ακόλουθα σύμβολα.

Σύμβολο	Θέση	Περιγραφή
	Πινακίδα τύπου στο πίσω μέρος του οργάνου	Σήμανση CE για την Ευρώπη
	Πινακίδα τύπου στο πίσω μέρος του οργάνου	Σήμανση TÜV της υπηρεσίας προϊόντων TÜV SÜD για έλεγχο
	Πινακίδα τύπου στο πίσω μέρος του οργάνου	Σήμανση CB στα κράτη-μέλη του IECCE
	Πινακίδα τύπου στο πίσω μέρος του οργάνου	Σήμανση RoHS για την Κίνα (περιορισμός χρήσης ορισμένων επικίνδυνων ουσιών σε ηλεκτρικό και ηλεκτρονικό εξοπλισμό)
	Πινακίδα τύπου στο πίσω μέρος του οργάνου	ΠΡΟΣΟΧΗ Επικινδυνότητα – κίνδυνος τραυματισμού και υλικών ζημιών
	Πινακίδα τύπου στο πίσω μέρος του οργάνου	Σήμανση WEEE (ΑΗΗΕ) για την Ευρώπη
	Πινακίδα τύπου στο πίσω μέρος του οργάνου	Νόμιμος κατασκευαστής
	Πινακίδα τύπου στο πίσω μέρος του οργάνου	In vitro διαγνωστικό ιατροτεχνολογικό προϊόν
	Πινακίδα τύπου στο πίσω μέρος του οργάνου	Αριθμός καταλόγου
	Πινακίδα τύπου στο πίσω μέρος του οργάνου	Σειριακός αριθμός

3 Γενική περιγραφή

3.1 Περιγραφή συστήματος

Ο αναλυτής QIAstat-Dx Analyzer 1.0, σε συνδυασμό με τις φύσιγγες προσδιορισμού QIAstat-Dx, χρησιμοποιεί PCR πραγματικού χρόνου για να ανιχνεύσει νουκλεϊκά οξέα παθογόνων σε δείγματα ανθρώπινου βιολογικού υλικού. Ο αναλυτής QIAstat-Dx Analyzer 1.0 και οι φύσιγγες έχουν σχεδιαστεί ως κλειστό σύστημα που επιτρέπει την προετοιμασία των δειγμάτων χωρίς παρέμβαση του χρήστη και, στη συνέχεια, την ανίχνευση και την ταυτοποίηση των νουκλεϊκών οξέων των παθογόνων. Τα δείγματα εισάγονται σε μια φύσιγγα προσδιορισμού QIAstat-Dx, η οποία περιέχει όλα τα αντιδραστήρια που χρειάζονται για την απομόνωση και την ενίσχυση των νουκλεϊκών οξέων από το δείγμα. Τα ανιχνευμένα σήματα ενίσχυσης σε πραγματικό χρόνο ερμηνεύονται από το ενσωματωμένο λογισμικό και αναφέρονται μέσω ενός διαισθητικού περιβάλλοντος χρήστη.

3.2 Περιγραφή του αναλυτή QIAstat-Dx Analyzer 1.0

Ο αναλυτής QIAstat-Dx Analyzer 1.0 αποτελείται από μια μονάδα λειτουργίας και από μία ή περισσότερες (έως 4) μονάδες ανάλυσης. Η μονάδα λειτουργίας περιλαμβάνει στοιχεία που παρέχουν συνδεσιμότητα με τη μονάδα ανάλυσης και επιτρέπουν την αλληλεπίδραση του χρήστη με τον αναλυτή QIAstat-Dx Analyzer 1.0. Η μονάδα ανάλυσης περιέχει το υλικό και το λογισμικό για δοκιμασία και ανάλυση των δειγμάτων.

Ο αναλυτής QIAstat-Dx Analyzer 1.0 περιλαμβάνει τα εξής στοιχεία:

- Οθόνη αφής για αλληλεπίδραση του χρήστη με τον αναλυτή QIAstat-Dx Analyzer 1.0
- Αναγνώστης γραμμωτού κωδικού για ταυτοποίηση δειγμάτων, ασθενών και φυσιγγών προσδιορισμού QIAstat-Dx
- Θύρες USB για αναβαθμίσεις προσδιορισμών και συστήματος, εξαγωγή εγγράφων και συνδεσιμότητα του εκτυπωτή (μία στο μπροστινό μέρος, τρεις στο πίσω μέρος)
- Θύρα εισαγωγής φύσιγγας για την εισαγωγή φυσιγγών προσδιορισμού QIAstat-Dx στον αναλυτή QIAstat-Dx Analyzer 1.0
- Σύνδεσμος Ethernet για συνδεσιμότητα δικτύου

Στις Εικόνες 1 και 2 εμφανίζονται οι θέσεις των διαφόρων χαρακτηριστικών του αναλυτή QIAstat-Dx Analyzer 1.0.

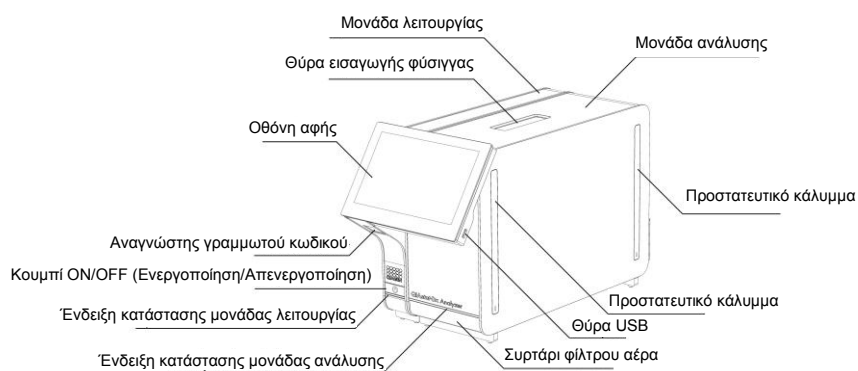

Εικόνα 1. Προβολή μπροστινού μέρους του αναλυτή QIAstat-Dx Analyzer 1.0. Η μονάδα λειτουργίας βρίσκεται στα αριστερά και η μονάδα ανάλυσης στα δεξιά.

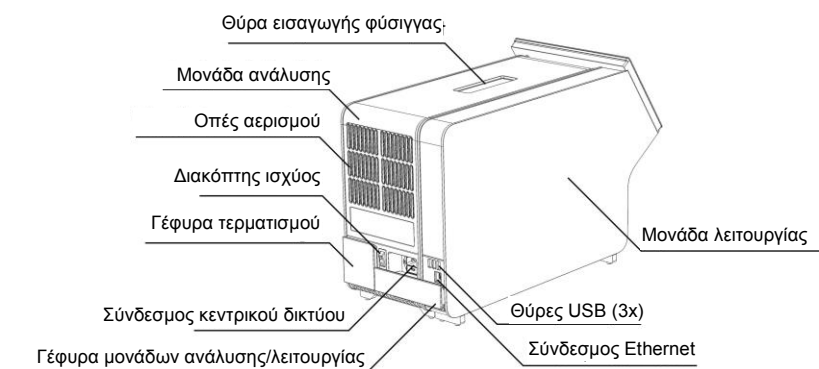

Εικόνα 2. Προβολή πίσω μέρους του αναλυτή QIAstat-Dx Analyzer 1.0. Η μονάδα λειτουργίας βρίσκεται στα δεξιά και η μονάδα ανάλυσης στα αριστερά.

3.3 Περιγραφή φύσιγγας προσδιορισμού QIAstat-Dx

Η φύσιγγα προσδιορισμού QIAstat-Dx είναι μια αναλώσιμη πλαστική συσκευή που επιτρέπει την εκτέλεση πλήρως αυτοματοποιημένων μοριακών προσδιορισμών. Στα κύρια χαρακτηριστικά της φύσιγγας προσδιορισμού QIAstat-Dx περιλαμβάνονται η συμβατότητα με διάφορους τύπους δειγμάτων (π.χ. υγρά, στερεά), ο ερμητικός περιορισμός όλων των προφορωμένων αντιδραστηρίων που απαιτούνται για τη δοκιμασία και η πραγματική λειτουργία χωρίς παρεμβάσεις του χειριστή. Όλα τα βήματα προετοιμασίας των δειγμάτων και δοκιμασίας των προσδιορισμών εκτελούνται μέσα στη φύσιγγα προσδιορισμού QIAstat-Dx.

Όλα τα αντιδραστήρια που απαιτούνται για την πλήρη εκτέλεση μιας δοκιμασίας είναι προφορωμένα και κλεισμένα στη φύσιγγα προσδιορισμού QIAstat-Dx. Ο χρήστης δεν χρειάζεται να χειριστεί ή/και να έρθει σε επαφή με κανένα αντιδραστήριο. Κατά τη διάρκεια της δοκιμασίας, τα αντιδραστήρια υποβάλλονται σε επεξεργασία στη μονάδα ανάλυσης με μικρορρευστονική που λειτουργεί με πεπιεσμένο αέρα και δεν έρχονται σε άμεση επαφή με τους ενεργοποιητές του αναλυτή QIAstat-Dx Analyzer 1.0. Ο αναλυτής QIAstat-Dx Analyzer 1.0 διαθέτει φίλτρα εισερχόμενου και εξερχόμενου αέρα, προστατεύοντας περαιτέρω το περιβάλλον. Μετά τη δοκιμασία, η φύσιγγα προσδιορισμού QIAstat-Dx παραμένει ερμητικά κλεισμένη σε κάθε περίπτωση, γεγονός που ενισχύει σημαντικά τη δυνατότητα ασφαλούς απόρριψής της.

Μέσα στη φύσιγγα προσδιορισμού QIAstat-Dx, εκτελούνται αυτόματα πολλαπλά βήματα σε ακολουθία, με τη χρήση πίεσης πεπιεσμένου αέρα για τη μεταφορά δειγμάτων και υγρών διαμέσου του θαλάμου μεταφοράς προς τους προβλεπόμενους προορισμούς τους. Αφού η φύσιγγα προσδιορισμού QIAstat-Dx εισαχθεί στον αναλυτή QIAstat-Dx Analyzer 1.0, πραγματοποιούνται αυτόματα τα παρακάτω βήματα προσδιορισμού:

- Επανεναιώρηση εσωτερικού μάρτυρα
- Λύση κυττάρων με μηχανικά ή/και χημικά μέσα
- Κάθαρση νουκλεϊκού οξέος βάσει μεμβράνης
- Ανάμειξη κεκαθαμένου νουκλεϊκού οξέος με κύριο μείγμα λυοφιλοποιημένων αντιδραστηρίων
- Μεταφορά καθορισμένων μερών εκλούσματος/κύριου μείγματος σε διαφορετικούς θαλάμους αντίδρασης
- Εκτέλεση δοκιμασίας PCR πολυπλεξίας πραγματικού χρόνου μέσα σε κάθε θάλαμο αντίδρασης. Η αύξηση του φθορισμού, που υποδεικνύει παρουσία του στοχευόμενου αναλύτη, ανιχνεύεται απευθείας σε κάθε θάλαμο αντίδρασης.

Η γενική διάταξη της φύσιγγας και τα χαρακτηριστικά της απεικονίζονται στην Εικόνα 3, στην επόμενη σελίδα.

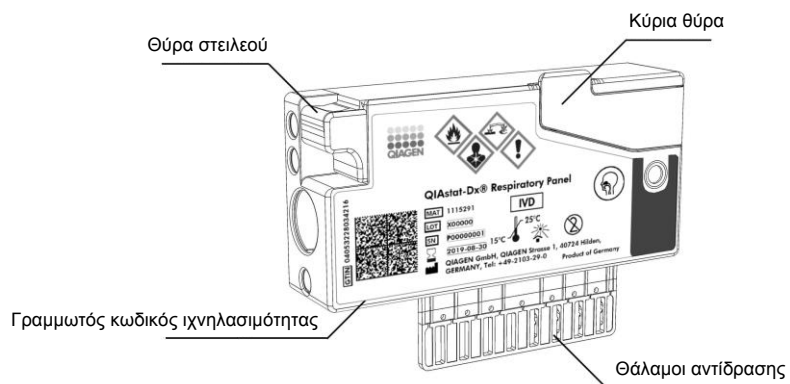

Εικόνα 3. Χαρακτηριστικά φύσιγγας προσδιορισμού QIAstat-Dx.

4 Διαδικασίες εγκατάστασης

4.1 Απαιτήσεις του χώρου

Επιλέξτε έναν επίπεδο, στεγνό και καθαρό χώρο στον πάγκο εργασίας για τον αναλυτή QIAstat-Dx Analyzer 1.0. Βεβαιωθείτε ότι ο χώρος δεν έχει υπερβολικά ρεύματα αέρα, υγρασία και σκόνη, καθώς και ότι είναι προστατευμένος από το άμεσο φως του ήλιου και μεγάλες διακυμάνσεις της θερμοκρασίας και βρίσκεται μακριά από πηγές θερμότητας, δονήσεις και ηλεκτρικές παρεμβολές. Για το βάρος και τις διαστάσεις του αναλυτή QIAstat-Dx Analyzer 1.0 και για τις σωστές συνθήκες λειτουργίας (θερμοκρασία και υγρασία), ανατρέξτε στην Ενότητα 10. Θα πρέπει να υπάρχει επαρκής ελεύθερος χώρος σε όλες τις πλευρές του αναλυτή QIAstat-Dx Analyzer 1.0, ώστε να είναι δυνατός ο κατάλληλος αερισμός και να επιτρέπεται η ανεμπόδιστη πρόσβαση στη θύρα εισαγωγής φύσιγγας, στο πίσω μέρος του αναλυτή QIAstat-Dx Analyzer 1.0, στον διακόπτη ισχύος, στο κουμπί ON/OFF (Ενεργοποίηση/Απενεργοποίηση), στον αναγνώστη γραμμωτού κωδικού και στην οθόνη αφής.

Σημείωση: Πριν από την εγκατάσταση και τη χρήση του αναλυτή QIAstat-Dx Analyzer 1.0, ανατρέξτε στην Ενότητα 10 για να εξοικειωθείτε με τις συνθήκες λειτουργίας του αναλυτή QIAstat-Dx Analyzer 1.0.

<p>ΠΡΟΣΟΧΗ</p> 	<p>Ανεμπόδιστος αερισμός</p> <p>Για να διασφαλίσετε τον κατάλληλο αερισμό, διατηρήστε ελεύθερο χώρο τουλάχιστον 10 cm στο πίσω μέρος του αναλυτή QIAstat-Dx Analyzer 1.0 και μην εμποδίζετε τη ροή του αέρα κάτω από τη μονάδα.</p> <p>Οι σχισμές και τα ανοίγματα που διασφαλίζουν τον αερισμό του οργάνου δεν πρέπει να καλύπτονται.</p>
---	---



<p>ΠΡΟΣΟΧΗ</p> 	<p>Ηλεκτρομαγνητικές παρεμβολές</p> <p>Μην τοποθετείτε και μη χρησιμοποιείτε τον αναλυτή QIAstat-Dx Analyzer 1.0 κοντά σε πηγές ισχυρής ηλεκτρομαγνητικής ακτινοβολίας (π.χ. αθωράκιστες πηγές εκούσιας εκπομπής ραδιοσυχνότητας), καθώς μπορούν να προκαλέσουν παρεμβολές στην ομαλή λειτουργία του.</p>
---	--

4.2 Παράδοση και εξαρτήματα του αναλυτή QIAstat-Dx Analyzer 1.0

Ο αναλυτής QIAstat-Dx Analyzer 1.0 παραδίδεται σε δύο ξεχωριστά κουτιά και περιλαμβάνει όλα τα απαραίτητα εξαρτήματα για τη ρύθμιση και τη λειτουργία του συστήματος. Τα περιεχόμενα των κουτιών περιγράφονται παρακάτω:

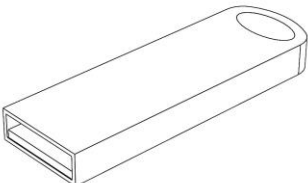
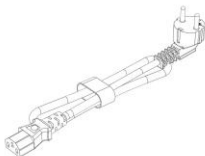
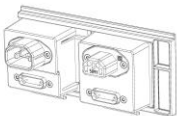
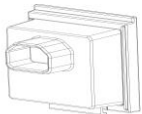
Περιεχόμενα κουτιού 1:

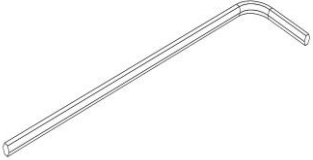
Εξάρτημα	Περιγραφή
	1x μονάδα ανάλυσης
	1X συσκευή αποθήκευσης USB
	1x καλώδιο ρεύματος
	1x γέφυρα μονάδων ανάλυσης/ανάλυσης
	1x γέφυρα τερματισμού

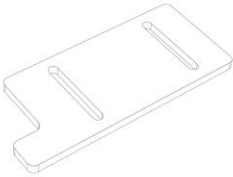
Εξάρτημα	Περιγραφή
	1x εργαλείο συναρμολόγησης μονάδων ανάλυσης-λειτουργίας
	1X πανί σουέτ για την οθόνη
	1x εργαλείο αφαίρεσης προστατευτικού καλύμματος

Περιεχόμενα κουτιού 2:

Εξάρτημα	Περιγραφή
	1x μονάδα λειτουργίας
	1x γέφυρα μονάδων ανάλυσης/λειτουργίας

4.3 Αφαίρεση συσκευασίας και εγκατάσταση του αναλυτή QIAstat-Dx Analyzer 1.0

Αφαιρέστε προσεκτικά τον αναλυτή QIAstat-Dx Analyzer 1.0 από τη συσκευασία του σύμφωνα με τα παρακάτω βήματα:

1. Αφαιρέστε τη μονάδα ανάλυσης από το κουτί της και τοποθετήστε τη σε μια επίπεδη επιφάνεια. Αφαιρέστε το αφρώδες υλικό που είναι προσαρτημένο στη μονάδα ανάλυσης.
Σημείωση: Η ανύψωση και ο χειρισμός της μονάδας ανάλυσης πρέπει να πραγματοποιείται με συγκράτησή της από τη βάση με τα δύο χέρια, όπως εμφανίζεται στην Εικόνα 4.

<p>ΠΡΟΕΙΔΟΠΟΙΗΣΗ / ΠΡΟΣΟΧΗ</p> 	<p>Κίνδυνος τραυματισμού και υλικών ζημιών</p> <p>Ο αναλυτής QIAstat-Dx Analyzer 1.0 είναι ένα βαρύ όργανο. Για να αποφύγετε πιθανό τραυματισμό ή ζημιά στον αναλυτή QIAstat-Dx Analyzer 1.0, προσέχετε όταν τον ανασηκώνετε και χρησιμοποιείτε κατάλληλες μεθόδους ανύψωσης.</p>
---	--

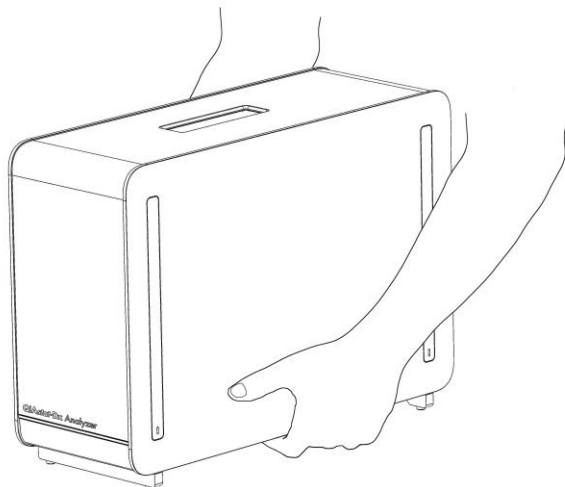

Εικόνα 4. Ορθός χειρισμός της μονάδας ανάλυσης.

2. Αφαιρέστε τα προστατευτικά καλύμματα από την πλευρική όψη της μονάδας ανάλυσης, χρησιμοποιώντας το εργαλείο αφαίρεσης προστατευτικού καλύμματος που παρέχεται μαζί με τον αναλυτή QIAstat-Dx Analyzer 1.0 (Εικόνα 5, επόμενη σελίδα).

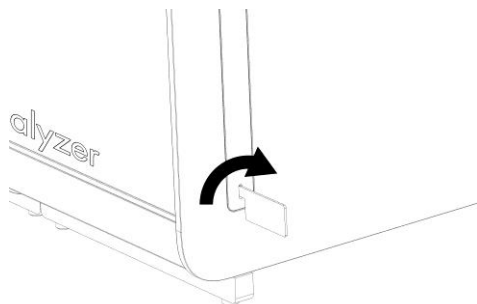

Εικόνα 5. Αφαίρεση προστατευτικών καλυμμάτων.

3. Αφαιρέστε τη μονάδα λειτουργίας από το κουτί της και συνδέστε τη στο αριστερό μέρος της μονάδας ανάλυσης. Σφίξτε τις βίδες χρησιμοποιώντας το εργαλείο συναρμολόγησης μονάδων ανάλυσης-λειτουργίας που παρέχεται μαζί με τον αναλυτή QIAstat-Dx Analyzer 1.0 (Εικόνα 6).

ΠΡΟΣΟΧΗ	Κίνδυνος μηχανικής βλάβης
	Μην αφήνετε τη μονάδα λειτουργίας χωρίς υποστήριξη και μην τη στηρίζετε πάνω στην οθόνη αφής, καθώς αυτό μπορεί να προκαλέσει ζημιά στην οθόνη αφής.

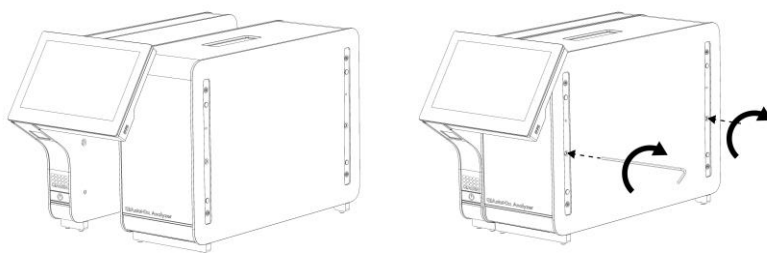

Εικόνα 6. Προσάρτηση της μονάδας λειτουργίας στη μονάδα ανάλυσης.

4. Επανατοποθετήστε τα προστατευτικά καλύμματα στην πλευρική όψη της μονάδας ανάλυσης (Εικόνα 7, επόμενη σελίδα).

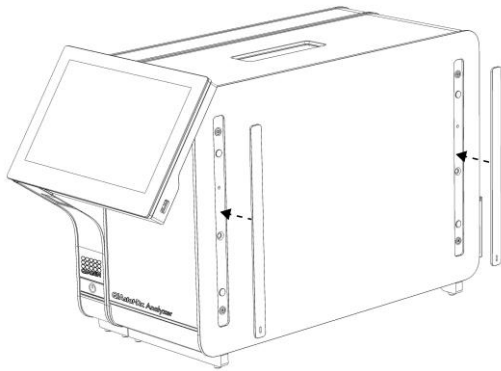

Εικόνα 7. Επανατοποθέτηση των προστατευτικών καλυμμάτων.

5. Συνδέστε τη γέφυρα μονάδων ανάλυσης/λειτουργίας στο πίσω μέρος του αναλυτή QIAstat-Dx Analyzer 1.0, για να συνδέσετε μεταξύ τους τις μονάδες λειτουργίας και ανάλυσης (Εικόνα 8).

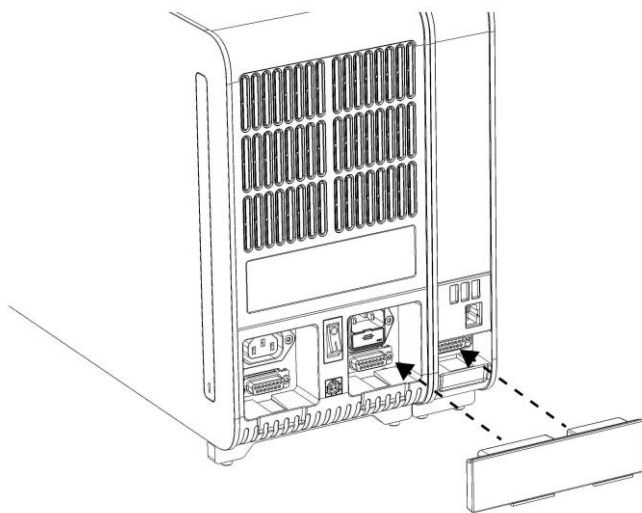

Εικόνα 8. Σύνδεση της γέφυρας μονάδων ανάλυσης/λειτουργίας.

6. Συνδέστε τη γέφυρα τερματισμού στο πίσω μέρος της μονάδας ανάλυσης (Εικόνα 9, επόμενη σελίδα).

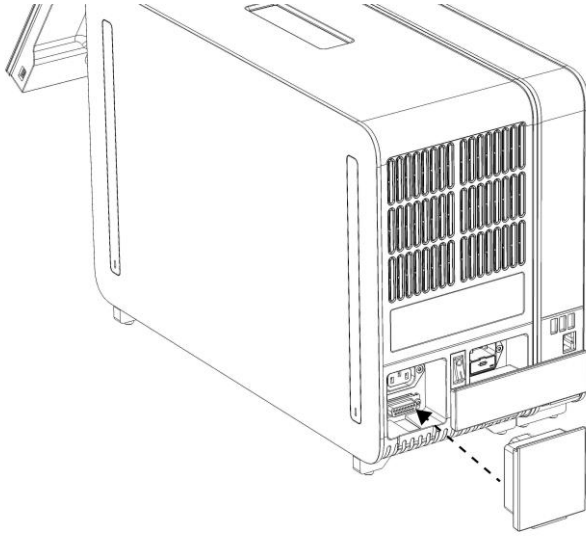

Εικόνα 9. Σύνδεση της γέφυρας τερματισμού.

7. Συνδέστε το καλώδιο ρεύματος που παρέχεται μαζί με τον αναλυτή QIAstat-Dx Analyzer 1.0 στο πίσω μέρος της μονάδας ανάλυσης (Εικόνα 10).

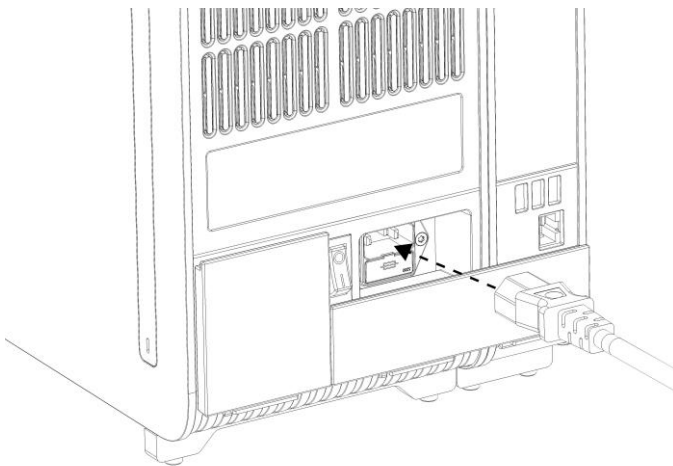

Εικόνα 10. Σύνδεση του καλωδίου ρεύματος.

8. Συνδέστε το καλώδιο ρεύματος σε μια πρίζα ρεύματος.
9. Ενεργοποιήστε το όργανο, πατώντας τον διακόπτη ισχύος στο πίσω μέρος της μονάδας ανάλυσης στη θέση «I» (Εικόνα 11). Επιβεβαιώστε ότι οι ενδείξεις κατάστασης των μονάδων ανάλυσης και λειτουργίας είναι μπλε.

Σημείωση: Εάν μια ένδειξη κατάστασης είναι κόκκινη, υπάρχει δυσλειτουργία στη μονάδα ανάλυσης. Για βοήθεια, επικοινωνήστε με το τμήμα Τεχνικών Υπηρεσιών της QIAGEN, χρησιμοποιώντας τα στοιχεία επικοινωνίας στην Ενότητα 9.

Σημείωση: Το όργανο δεν πρέπει να τοποθετείται έτσι ώστε να είναι δύσκολη η χρήση του διακόπτη ισχύος.

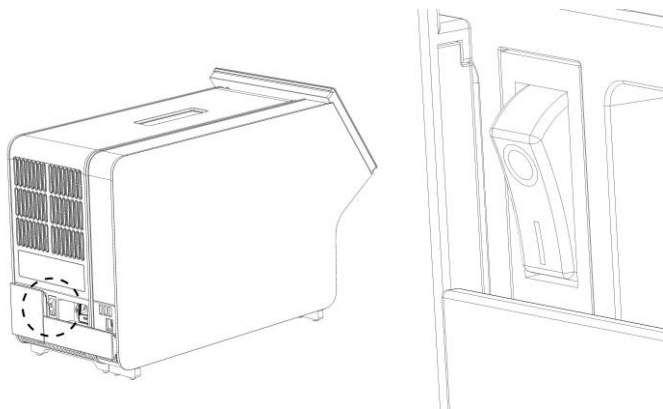

Εικόνα 11. Εντοπισμός του διακόπτη ισχύος και ρύθμισή του στη θέση «I».

10. Ο αναλυτής QIAstat-Dx Analyzer 1.0 είναι πλέον έτοιμος να διαμορφωθεί για την προβλεπόμενη χρήση του. Για να διαμορφώσετε τις παραμέτρους του συστήματος, να ορίσετε την ώρα και την ημερομηνία του συστήματος και να διαμορφώσετε τη σύνδεση δικτύου, ανατρέξτε στην ενότητα 6.7.

4.4 Εγκατάσταση επιπλέον μονάδων ανάλυσης

Αφαιρέστε προσεκτικά την επιπλέον μονάδα ανάλυσης από τη συσκευασία και εγκαταστήστε τη σύμφωνα με τα ακόλουθα βήματα:

1. Προετοιμάστε τον αναλυτή QIAstat-Dx Analyzer 1.0 για την εγκατάσταση της νέας μονάδας:
 - 1a. Απενεργοποιήστε το σύστημα, πατώντας το κουμπί ON/OFF (Ενεργοποίηση/ Απενεργοποίηση) στο μπροστινό μέρος του αναλυτή QIAstat-Dx Analyzer 1.0.
 - 1b. Απενεργοποιήστε το όργανο, πατώντας τον διακόπτη ισχύος στο πίσω μέρος της μονάδας ανάλυσης στη θέση «O».
 - 1c. Αφαιρέστε το καλώδιο ρεύματος.
 - 1d. Αφαιρέστε τη γέφυρα τερματισμού από το πίσω μέρος της μονάδας ανάλυσης (Εικόνα 12).

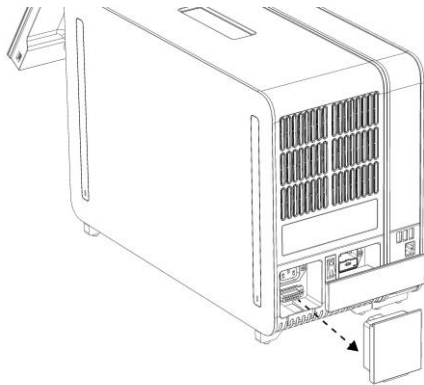

Εικόνα 12. Αφαίρεση της γέφυρας τερματισμού.

- 1e. Αφαιρέστε τα προστατευτικά καλύμματα από την πλευρική όψη της μονάδας ανάλυσης, όπου πρόκειται να προσαρτηθεί η επιπλέον μονάδα ανάλυσης (Εικόνα 13).

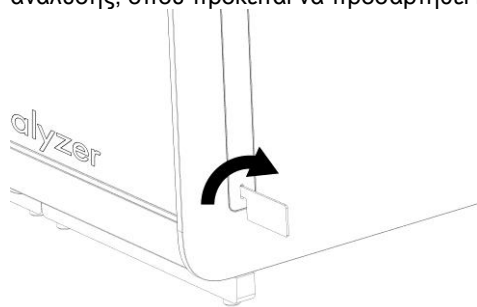

Εικόνα 13. Αφαίρεση προστατευτικών καλυμμάτων.

2. Αφαιρέστε την επιπλέον μονάδα ανάλυσης από το κουτί της και τοποθετήστε τη σε μια επίπεδη επιφάνεια. Αφαιρέστε το αφρώδες υλικό που είναι προσαρτημένο στη μονάδα ανάλυσης.

Σημείωση: Η ανύψωση και ο χειρισμός της μονάδας ανάλυσης πρέπει να πραγματοποιείται με συγκράτησή της από τη βάση με τα δύο χέρια, όπως εμφανίζεται στην Εικόνα 14, στην επόμενη σελίδα.

<p>ΠΡΟΕΙΔΟΠΟΙΗΣΗ / ΠΡΟΣΟΧΗ</p> 	<p>Κίνδυνος τραυματισμού και υλικών ζημιών</p> <p>Ο αναλυτής QIAstat-Dx Analyzer 1.0 είναι ένα βαρύ όργανο. Για να αποφύγετε πιθανό τραυματισμό ή ζημιά στον αναλυτή QIAstat-Dx Analyzer 1.0, προσέχετε όταν τον ανασηκώνετε και χρησιμοποιείτε κατάλληλες μεθόδους ανύψωσης.</p>
---	--

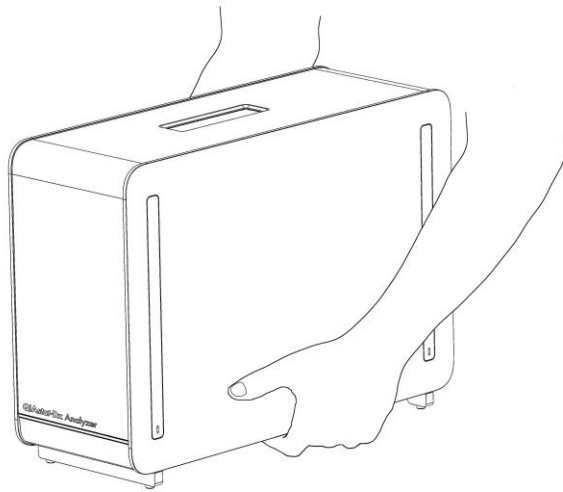

Εικόνα 14. Ορθός χειρισμός της μονάδας ανάλυσης.

3. Αφαιρέστε τα προστατευτικά καλύμματα από την πλευρική όψη της μονάδας ανάλυσης, χρησιμοποιώντας το εργαλείο αφαίρεσης προστατευτικού καλύμματος που παρέχεται μαζί με τον αναλυτή QIAstat-Dx Analyzer 1.0 (Εικόνα 15).

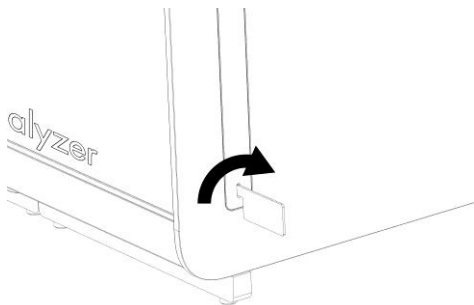

Εικόνα 15. Αφαίρεση προστατευτικών καλυμμάτων.

4. Ευθυγραμμίστε την επιπλέον μονάδα ανάλυσης με την υπάρχουσα μονάδα ανάλυσης. Σφίξτε τις βίδες χρησιμοποιώντας το εργαλείο συναρμολόγησης μονάδων ανάλυσης-λειτουργίας που παρέχεται μαζί με τον αναλυτή QIAstat-Dx Analyzer 1.0 (Εικόνα 16, επόμενη σελίδα).

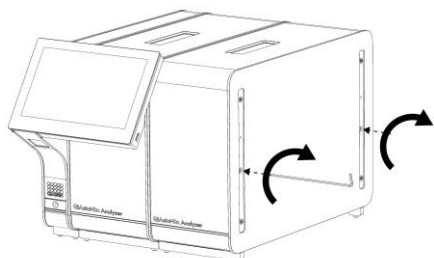

Εικόνα 16. Ευθυγράμμιση και προσάρτηση της επιπλέον μονάδας ανάλυσης.

5. Επανατοποθετήστε τα προστατευτικά καλύμματα στην πλευρική όψη της επιπλέον μονάδας ανάλυσης (Εικόνα 17).

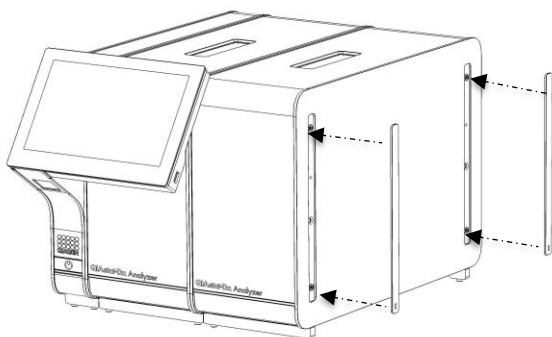

Εικόνα 17. Επανατοποθέτηση των προστατευτικών καλυμμάτων στην επιπλέον μονάδα ανάλυσης.

6. Συνδέστε τη γέφυρα μονάδων ανάλυσης/ανάλυσης στο πίσω μέρος του αναλυτή QIAstat-Dx Analyzer 1.0, για να συνδέσετε μεταξύ τους τις μονάδες ανάλυσης (Εικόνα 18, στην επόμενη σελίδα).

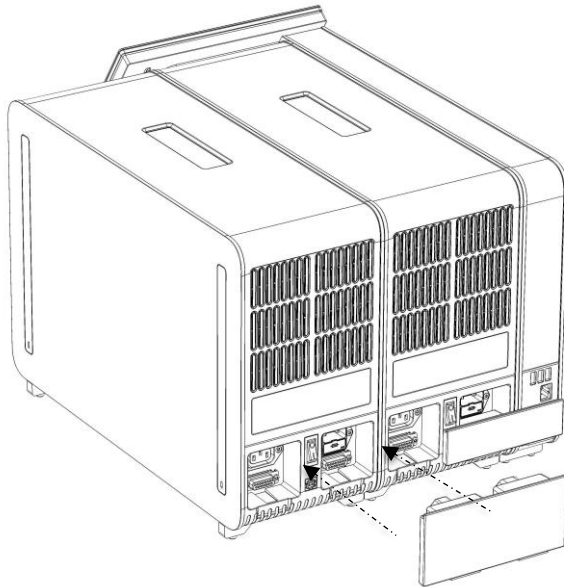

Εικόνα 18. Σύνδεση της γέφυρας μονάδων ανάλυσης/ανάλυσης.

7. Συνδέστε τη γέφυρα τερματισμού στο πίσω μέρος της μονάδας ανάλυσης (Εικόνα 19).

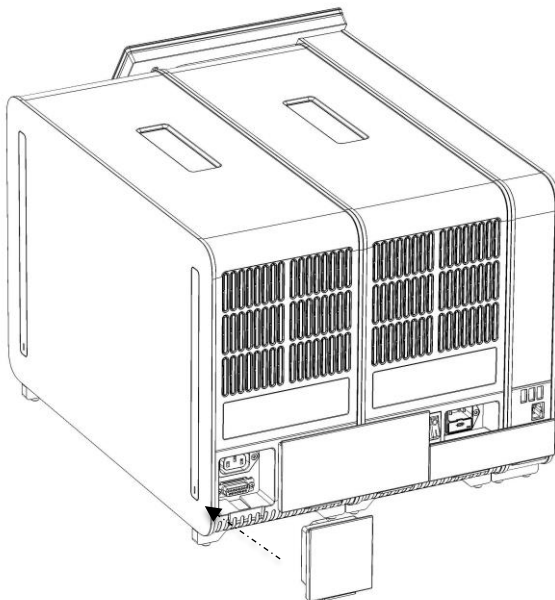

Εικόνα 19. Σύνδεση της γέφυρας τερματισμού.

8. Συνδέστε το καλώδιο ρεύματος που παρέχεται μαζί με τον αναλυτή QIAstat-Dx Analyzer 1.0 στο πίσω μέρος της αρχικής μονάδας ανάλυσης (Εικόνα 20).

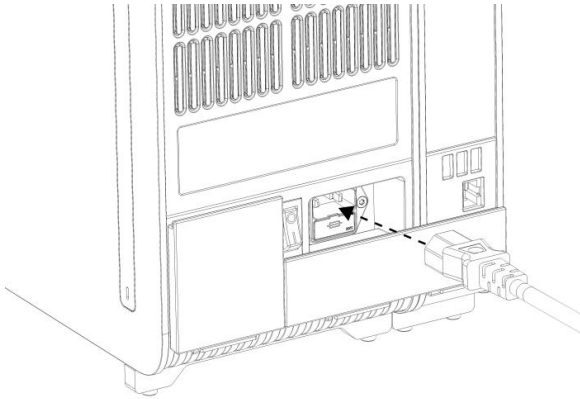

Εικόνα 20. Σύνδεση του καλωδίου ρεύματος.

9. Συνδέστε το καλώδιο ρεύματος σε μια πρίζα ρεύματος.
10. Ενεργοποιήστε το όργανο, πατώντας τον διακόπτη ισχύος στο πίσω μέρος της μονάδας ανάλυσης στη θέση «I» (Εικόνα 21). Επιβεβαιώστε ότι οι ενδείξεις κατάστασης των μονάδων ανάλυσης και λειτουργίας είναι μπλε.

Σημείωση: Εάν μια ένδειξη κατάστασης είναι κόκκινη, υπάρχει δυσλειτουργία στη μονάδα ανάλυσης. Για βοήθεια, επικοινωνήστε με το τμήμα Τεχνικών Υπηρεσιών της QIAGEN, χρησιμοποιώντας τα στοιχεία επικοινωνίας στην Ενότητα 9.

Σημείωση: Το όργανο δεν πρέπει να τοποθετείται έτσι ώστε να είναι δύσκολη η χρήση του διακόπτη ισχύος.

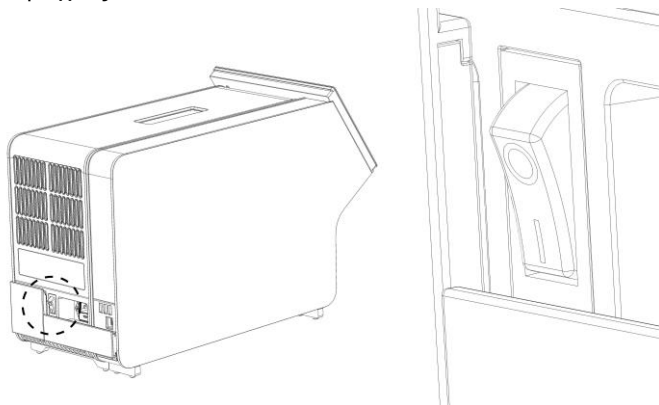

Εικόνα 21. Εντοπισμός του διακόπτη ισχύος και ρύθμισή του στη θέση «I».

11. Ο αναλυτής QIAstat-Dx Analyzer 1.0 είναι πλέον έτοιμος να διαμορφωθεί για την προβλεπόμενη χρήση του. Για να διαμορφώσετε τις παραμέτρους του συστήματος, να ορίσετε την ώρα και την ημερομηνία του συστήματος και να διαμορφώσετε τη σύνδεση δικτύου, ανατρέξτε στην ενότητα 6.7.

4.5 Επανασυσκευασία και αποστολή του αναλυτή QIAstat-Dx Analyzer 1.0

Όταν επανασυσκευάζετε τον αναλυτή QIAstat-Dx Analyzer 1.0 για αποστολή, πρέπει να χρησιμοποιείτε τα υλικά της αρχικής συσκευασίας. Εάν δεν υπάρχουν διαθέσιμα τα υλικά της αρχικής συσκευασίας, επικοινωνήστε με το τμήμα Τεχνικών Υπηρεσιών της QIAGEN. Βεβαιωθείτε ότι το όργανο έχει προετοιμαστεί κατάλληλα (βλ. Ενότητα 8.2) πριν από τη συσκευασία και ότι δεν εγκυμονούν βιολογικοί ή χημικοί κίνδυνοι.

Για να επανασυσκευάσετε το όργανο:

1. Βεβαιωθείτε ότι το όργανο είναι απενεργοποιημένο (πατήστε τον διακόπτη ισχύος στη θέση «Ο»).
2. Αποσυνδέστε το καλώδιο ρεύματος από την πρίζα ρεύματος.
3. Αποσυνδέστε το καλώδιο ρεύματος από το πίσω μέρος της μονάδας ανάλυσης.
4. Αποσυνδέστε τη γέφυρα τερματισμού στο πίσω μέρος της μονάδας ανάλυσης.
5. Αποσυνδέστε τη γέφυρα μονάδων ανάλυσης/λειτουργίας που συνδέει τις μονάδες λειτουργίας και ανάλυσης στο πίσω μέρος του αναλυτή QIAstat-Dx Analyzer 1.0.
6. Αφαιρέστε τα προστατευτικά καλύμματα στην πλευρική όψη της μονάδας ανάλυσης, χρησιμοποιώντας το εργαλείο αφαίρεσης προστατευτικού καλύμματος.
7. Χρησιμοποιήστε το εργαλείο συναρμολόγησης των μονάδων ανάλυσης-λειτουργίας, για να χαλαρώσετε τις δύο βίδες που συγκρατούν τη μονάδα λειτουργίας στη μονάδα ανάλυσης. Συσκευάστε τη μονάδα λειτουργίας στο κουτί της.
8. Επανατοποθετήστε τα προστατευτικά καλύμματα στην πλευρική όψη της μονάδας ανάλυσης. Συσκευάστε τη μονάδα ανάλυσης, με το αφρώδες υλικό της, μέσα στο κουτί της.

5 Εκτέλεση δοκιμασίας και προβολή αποτελεσμάτων

Σημείωση: Οι εικόνες που εμφανίζονται στο παρόν εγχειρίδιο χρήστη παρέχονται μόνο ως παραδείγματα και ενδέχεται να διαφέρουν ανάλογα με τον προσδιορισμό.

5.1 Εκκίνηση του αναλυτή QIAstat-Dx Analyzer 1.0

1. Πατήστε το κουμπί ON/OFF (Ενεργοποίηση/Απενεργοποίηση) στην μπροστινή πλευρά του αναλυτή QIAstat-Dx Analyzer 1.0, για να εκκινήσετε τη μονάδα (Εικόνα 22).

Σημείωση: Ο διακόπτης ισχύος στο πίσω μέρος της μονάδας ανάλυσης πρέπει να ρυθμιστεί στη θέση «I». Οι ενδείξεις των μονάδων λειτουργίας και ανάλυσης αλλάζουν σε μπλε χρώμα στη θέση «I» (δηλ. στην κατάσταση ενεργοποίησης).

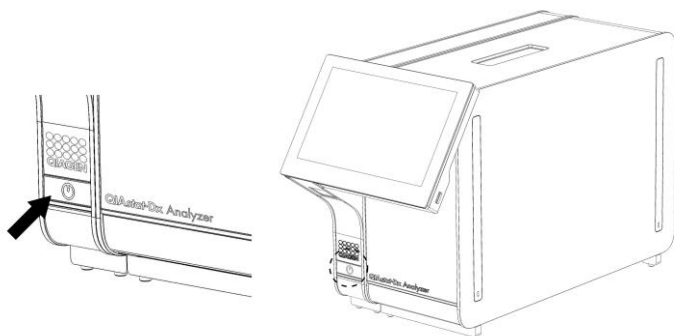

Εικόνα 22. Πάτημα του κουμπιού ON/OFF (Ενεργοποίηση/Απενεργοποίηση) για εκκίνηση του οργάνου.

2. Περιμένετε έως ότου εμφανιστεί η **Κύρια** οθόνη και οι ενδείξεις κατάστασης των μονάδων ανάλυσης και λειτουργίας αλλάξουν σε πράσινο χρώμα και σταματήσουν να αναβοσβήνουν.

Σημείωση: Εάν έχει ενεργοποιηθεί η επιλογή **User Access Control** (Έλεγχος πρόσβασης χρηστών), θα εμφανιστεί η οθόνη **Login** (Σύνδεση). Για περαιτέρω λεπτομέρειες, ανατρέξτε στην Ενότητα 6.5.

5.2 Προετοιμασία της φύσιγγας προσδιορισμού QIAstat-Dx

Αφαιρέστε τη φύσιγγα προσδιορισμού QIAstat-Dx από τη συσκευασία της. Για λεπτομέρειες σχετικά με την προσθήκη του δείγματος στη φύσιγγα προσδιορισμού QIAstat-Dx και για ειδικές πληροφορίες για τον προσδιορισμό που πρόκειται να εκτελεστεί, ανατρέξτε στις οδηγίες χρήσης του συγκεκριμένου προσδιορισμού (π.χ. QIAstat-Dx Respiratory Panel). Μετά την προσθήκη ενός δείγματος στη φύσιγγα προσδιορισμού QIAstat-Dx, διασφαλίζετε πάντοτε ότι και τα δύο καπάκια δείγματος είναι καλά κλεισμένα.

5.3 Διαδικασία εκτέλεσης δοκιμασίας

Όλοι οι χειριστές θα πρέπει να φορούν κατάλληλα μέσα ατομικής προστασίας, όπως γάντια, όταν αγγίζουν την οθόνη αφής του αναλυτή QIAstat-Dx Analyzer 1.0.

1. Πατήστε το κουμπί  **Run Test** (Εκτέλεση δοκιμασίας) στην επάνω δεξιά γωνία της **Κύριας** οθόνης.
2. Όταν σας ζητηθεί, σαρώστε τον γραμμωτό κωδικό του αναγνωριστικού δείγματος χρησιμοποιώντας τον αναγνώστη γραμμωτού κωδικού που είναι ενσωματωμένος στη μονάδα λειτουργίας (Εικόνα 23).

Σημείωση: Ανάλογα με τη διαμόρφωση του αναλυτή QIAstat-Dx Analyzer 1.0, ενδέχεται επίσης να μπορείτε να εισαγάγετε το αναγνωριστικό δείγματος μέσω του εικονικού πληκτρολογίου της οθόνης αφής. Για περαιτέρω λεπτομέρειες, ανατρέξτε στην Ενότητα 6.7.2.

Σημείωση: Ανάλογα με τη διαμόρφωση συστήματος που έχετε επιλέξει, ενδέχεται επίσης σε αυτό το σημείο να απαιτείται η εισαγωγή του αναγνωριστικού ασθενούς. Για περαιτέρω λεπτομέρειες, ανατρέξτε στην Ενότητα 6.7.2.

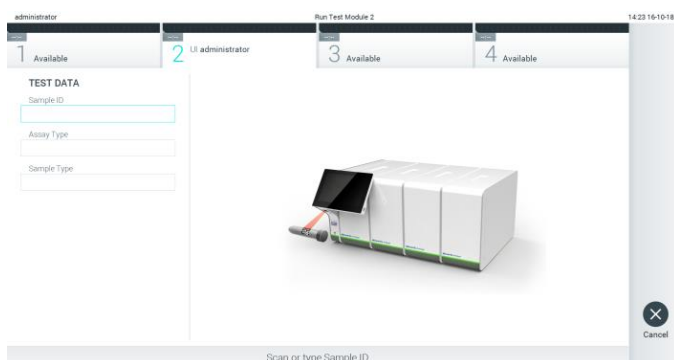

Εικόνα 23. Σάρωση του γραμμωτού κωδικού αναγνωριστικού δείγματος.

3. Όταν σας ζητηθεί, σαρώστε τον γραμμωτό κωδικό της φύσιγγας προσδιορισμού QIAstat-Dx που πρόκειται να χρησιμοποιηθεί. Ο αναλυτής QIAstat-Dx Analyzer 1.0 αναγνωρίζει αυτόματα τον προσδιορισμό που πρόκειται να εκτελεστεί, βάσει του γραμμωτού κωδικού της φύσιγγας προσδιορισμού QIAstat-Dx (Εικόνα 24, επόμενη σελίδα).

Σημείωση: Ο αναλυτής QIAstat-Dx Analyzer 1.0 δεν θα αποδέχεται φύσιγγες προσδιορισμού QIAstat-Dx των οποίων η ημερομηνία λήξης έχει παρέλθει, φύσιγγες που έχουν χρησιμοποιηθεί προηγουμένως ή φύσιγγες για προσδιορισμούς που δεν έχουν εγκατασταθεί στη μονάδα. Σε αυτές τις περιπτώσεις, θα εμφανίζεται μήνυμα σφάλματος. Για περαιτέρω λεπτομέρειες, ανατρέξτε στην Ενότητα 9.2.

Σημείωση: Για οδηγίες σχετικά με την εισαγωγή και την προσθήκη προσδιορισμών στον αναλυτή QIAstat-Dx Analyzer 1.0, ανατρέξτε στην Ενότητα 6.6.2.

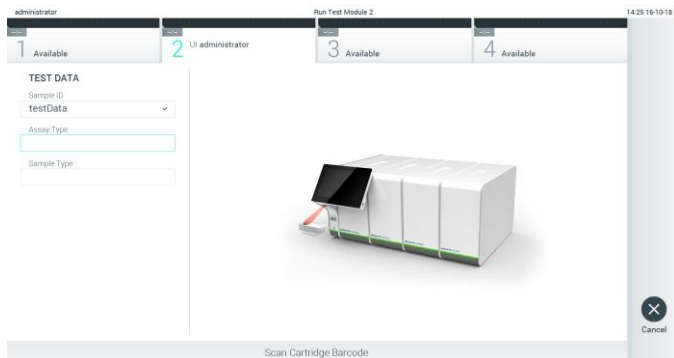

Εικόνα 24. Σάρωση γραμμωτού κωδικού της φύσιγγας προσδιορισμού QIAstat-Dx.

4. Εάν απαιτείται, επιλέξτε τον κατάλληλο τύπο δείγματος από τη λίστα (Εικόνα 25).

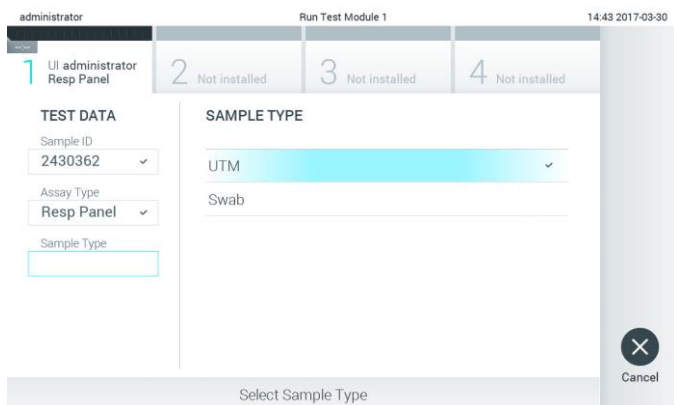

Εικόνα 25. Επιλογή τύπου δείγματος.

5. Θα εμφανιστεί η οθόνη **Confirm** (Επιβεβαίωση). Ελέγξτε τα δεδομένα που έχουν εισαχθεί και πραγματοποιήστε τυχόν απαραίτητες αλλαγές, πατώντας τα σχετικά πεδία στην οθόνη αφής και τροποποιώντας τις πληροφορίες (Εικόνα 26).

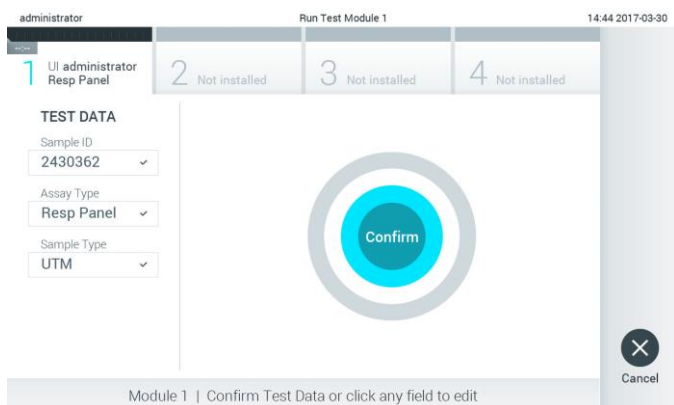

Εικόνα 26. Η οθόνη Confirm (Επιβεβαίωση).

6. Όταν όλα τα εμφανιζόμενα δεδομένα είναι σωστά, πατήστε  **Confirm** (Επιβεβαίωση). Εάν χρειάζεται, πατήστε στο κατάλληλο πεδίο για να επεξεργαστείτε το περιεχόμενό του ή πατήστε **Cancel** (Ακύρωση) για να ακυρώσετε τη δοκιμασία.
7. Βεβαιωθείτε ότι και τα δύο καπάκια δείγματος της θύρας στείλιού και της κύριας θύρας της φύσιγγας προσδιορισμού QIAstat-Dx είναι καλά κλεισμένα. Όταν η θύρα εισαγωγής φύσιγγας στο επάνω μέρος του αναλυτή QIAstat-Dx Analyzer 1.0 ανοίξει αυτόματα, εισαγάγετε τη φύσιγγα προσδιορισμού QIAstat-Dx με τον γραμμωτό κωδικό στραμμένο προς τα αριστερά και τους θαλάμους αντίδρασης στραμμένους προς τα κάτω (Εικόνα 27).

Σημείωση: Όταν σε μια μονάδα λειτουργίας είναι συνδεδεμένες πολλαπλές μονάδες ανάλυσης, ο αναλυτής QIAstat-Dx Analyzer 1.0 επιλέγει αυτόματα τη μονάδα ανάλυσης στην οποία πρόκειται να εκτελεστεί η δοκιμασία.

Σημείωση: Δεν χρειάζεται να ωθήσετε τη φύσιγγα προσδιορισμού QIAstat-Dx μέσα στον αναλυτή QIAstat-Dx Analyzer 1.0. Τοποθετήστε τη σωστά μέσα στη θύρα εισαγωγής φύσιγγας και ο αναλυτής QIAstat-Dx Analyzer 1.0 θα μετακινήσει αυτόματα τη φύσιγγα μέσα στη μονάδα ανάλυσης.

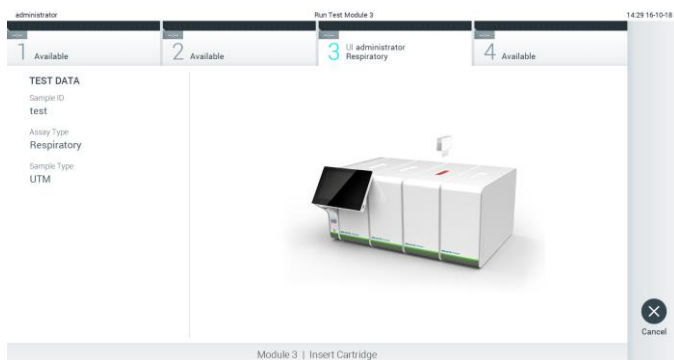

Εικόνα 27. Εισαγωγή φύσιγγας προσδιορισμού QIAstat-Dx στον αναλυτή QIAstat-Dx Analyzer 1.0.

8. Μόλις ανιχνευθεί η φύσιγγα προσδιορισμού QIAstat-Dx, ο αναλυτής QIAstat-Dx Analyzer 1.0 θα κλείσει αυτόματα το καπάκι της θύρας εισαγωγής φύσιγγας και θα εκκινήσει την εκτέλεση της δοκιμασίας. Δεν απαιτείται καμία περαιτέρω ενέργεια από τον χειριστή για να εκκινηθεί η εκτέλεση.

Σημείωση: Ο αναλυτής QIAstat-Dx Analyzer 1.0 δεν θα αποδέχεται φύσιγγα προσδιορισμού QIAstat-Dx διαφορετική από εκείνη που χρησιμοποιήθηκε και σαρώθηκε κατά τη ρύθμιση της δοκιμασίας. Εάν εισαχθεί άλλη φύσιγγα εκτός από εκείνη που σαρώθηκε, θα σημειωθεί σφάλμα και η φύσιγγα θα εξαχθεί αυτόματα.

Σημείωση: Έως αυτό το σημείο, έχετε δυνατότητα να ακυρώσετε την εκτέλεση της δοκιμασίας πατώντας το κουμπί **Cancel** (Ακύρωση) στην κάτω δεξιά γωνία της οθόνης αφής.

Σημείωση: Ανάλογα με τη διαμόρφωση του συστήματος, ο χειριστής μπορεί να χρειαστεί να εισαγάγει ξανά τον κωδικό πρόσβασης χρήστη για να εκκινήσει την εκτέλεση της δοκιμασίας.

Σημείωση: Το καπάκι της θύρας εισαγωγής φύσιγγας θα κλείσει αυτόματα ύστερα από 30 δευτερόλεπτα, εάν δεν τοποθετηθεί καμία φύσιγγα προσδιορισμού QIAstat-Dx στη θύρα. Εάν συμβεί αυτό, επαναλάβετε τη διαδικασία ξεκινώντας από το βήμα 5.

9. Ενώ εκτελείται η δοκιμασία, εμφανίζεται στην οθόνη αφής ο χρόνος εκτέλεσης που απομένει (Εικόνα 28).

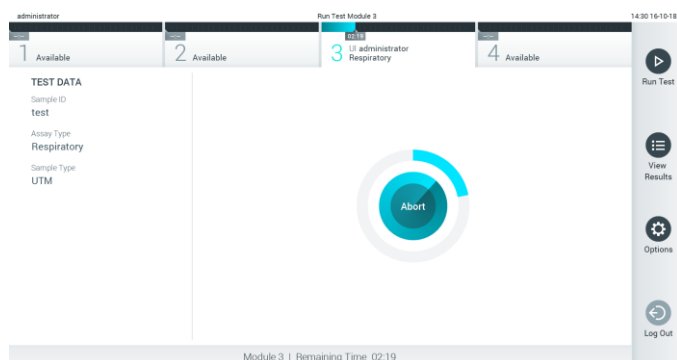

Εικόνα 28. Εκτέλεση δοκιμασίας και εμφάνιση χρόνου εκτέλεσης που απομένει.

10. Μετά την ολοκλήρωση της εκτέλεσης της δοκιμασίας, θα εμφανιστεί η οθόνη **Eject** (Εξαγωγή) (Εικόνα 29). Πατήστε **Eject** (Εξαγωγή) στην οθόνη αφής, για να αφαιρέσετε τη φύσιγγα προσδιορισμού QIAstat-Dx και να την απορρίψετε ως βιολογικά επικίνδυνο απόβλητο σύμφωνα με όλους τους εθνικούς, κρατικούς και τοπικούς κανονισμούς και νόμους υγείας και ασφάλειας.

Σημείωση: Η φύσιγγα προσδιορισμού QIAstat-Dx θα πρέπει να αφαιρεθεί όταν η θύρα εισαγωγής φύσιγγας ανοίξει και αποβάλλει τη φύσιγγα. Εάν η φύσιγγα δεν αφαιρεθεί μετά από 30 δευτερόλεπτα, θα επανεισαχθεί αυτόματα στον αναλυτή QIAstat-Dx Analyzer 1.0 και το καπάκι της θύρας εισαγωγής φύσιγγας θα κλείσει. Εάν συμβεί αυτό, πατήστε **Eject** (Εξαγωγή), για να ανοίξει ξανά το καπάκι της θύρας εισαγωγής φύσιγγας και, κατόπιν, αφαιρέστε τη φύσιγγα.

Σημείωση: Οι χρησιμοποιημένες φύσιγγες προσδιορισμού QIAstat-Dx πρέπει να απορρίπτονται. Δεν είναι δυνατή η επαναχρησιμοποίηση φυσιγγών για δοκιμασίες των οποίων η εκτέλεση ξεκίνησε αλλά στη συνέχεια ακυρώθηκε από τον χειριστή ή για τις οποίες ανιχνεύτηκε σφάλμα.

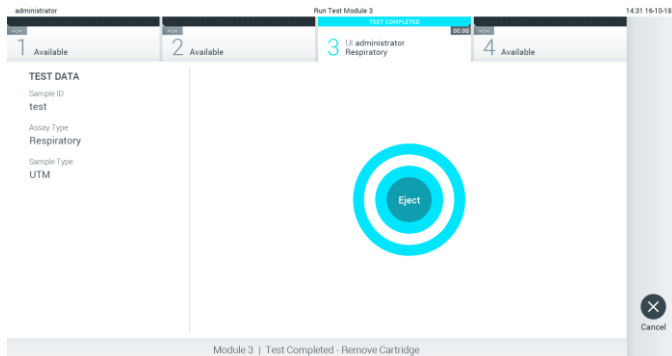

Εικόνα 29. Εμφάνιση οθόνης Eject (Εξαγωγή).

11. Μετά την εξαγωγή της φύσιγγας προσδιορισμού QIAstat-Dx, θα εμφανιστεί η οθόνη **Summary** (Σύνοψη) για τα αποτελέσματα (Εικόνα 30). Για περαιτέρω λεπτομέρειες, ανατρέξτε στην Ενότητα 5.4.

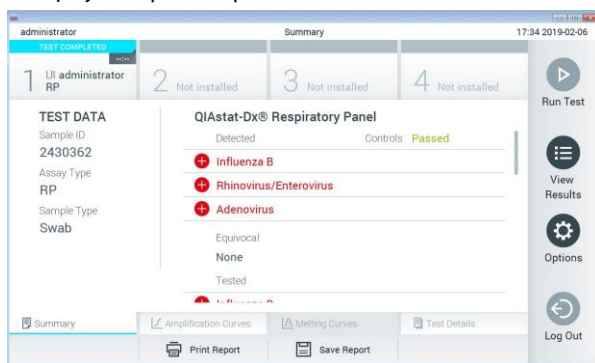

Εικόνα 30. Οθόνη Summary (Σύνοψη) για τα αποτελέσματα.

5.3.1 Ακύρωση εκτέλεσης δοκιμασίας

Εάν η εκτέλεση μιας δοκιμασίας βρίσκεται ήδη σε εξέλιξη, με το πάτημα της επιλογής **Abort** (Ματαίωση) διακόπτεται η εκτέλεση της δοκιμασίας (Εικόνα 31).

Σημείωση: Οι χρησιμοποιημένες φύσιγγες προσδιορισμού QIAstat-Dx πρέπει να απορρίπτονται. Δεν είναι δυνατή η επαναχρησιμοποίηση φυσιγγων για δοκιμασίες των οποίων η εκτέλεση ξεκίνησε αλλά στη συνέχεια ακυρώθηκε από τον χειριστή ή για τις οποίες ανιχνεύτηκε σφάλμα.

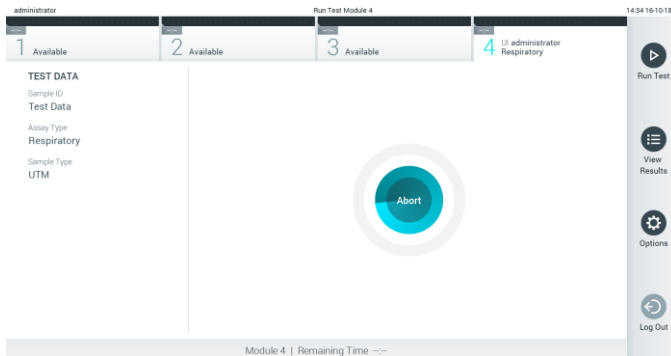

Εικόνα 31. Ακύρωση εκτέλεσης δοκιμασίας.

Μετά τη ματαίωση μιας δοκιμασίας, η φύσιγγα προσδιορισμού QIAstat-Dx δεν μπορεί να υποβληθεί πλέον σε επεξεργασία και δεν μπορεί να επαναχρησιμοποιηθεί. Αφού πατήσετε **Abort** (Ματαίωση), θα εμφανιστεί ένα πλαίσιο διαλόγου που ζητά από τον χειριστή να επιβεβαιώσει ότι η δοκιμασία θα πρέπει να ακυρωθεί (Εικόνα 32, επόμενη σελίδα).

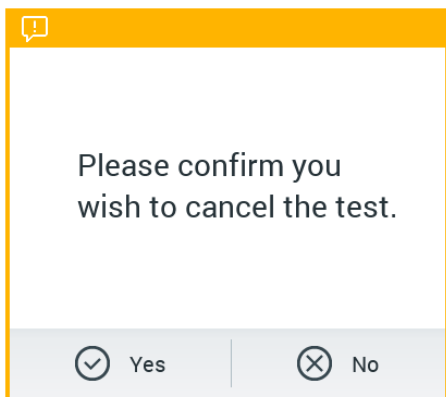

Εικόνα 32. Πλαίσιο διαλόγου επιβεβαίωσης ακύρωσης εκτέλεσης δοκιμασίας.

5.4 Προβολή αποτελεσμάτων

Ο αναλυτής QIAstat-Dx Analyzer 1.0 ερμηνεύει και αποθηκεύει αυτόματα τα αποτελέσματα της δοκιμασίας. Μετά την εξαγωγή της φύσιγγας προσδιορισμού QIAstat-Dx, εμφανίζεται αυτόματα η οθόνη **Summary** (Σύνοψη) για τα αποτελέσματα (Εικόνα 33).

Σημείωση: Για τα πιθανά αποτελέσματα και για οδηγίες σχετικά με τον τρόπο ερμηνείας των αποτελεσμάτων του προσδιορισμού, ανατρέξτε στις οδηγίες χρήσης του συγκεκριμένου προσδιορισμού.

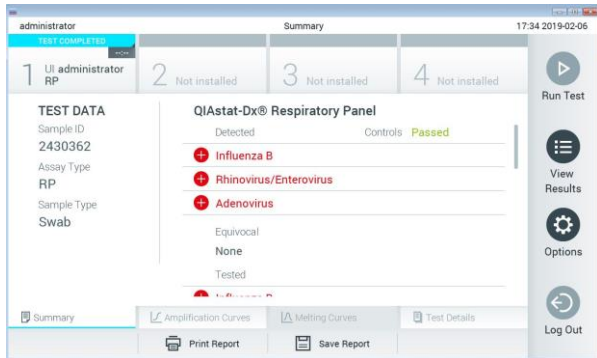

Εικόνα 33. Παράδειγμα οθόνης Summary (Σύνοψη) για τα αποτελέσματα, όπου εμφανίζεται η ενότητα Test Data (Δεδομένα δοκιμασίας) στο αριστερό πλαίσιο και η ενότητα Summary (Σύνοψη) για τη δοκιμασία στο κύριο πλαίσιο.

Στο κύριο μέρος της οθόνης παρέχονται οι τρεις παρακάτω λίστες και χρησιμοποιείται χρωματική κωδικοποίηση και σύμβολα για την υπόδειξη των αποτελεσμάτων:

- Στην πρώτη λίστα περιλαμβάνονται όλα τα παθογόνα που ανιχνεύτηκαν και ταυτοποιήθηκαν στο δείγμα, με το σύμβολο **+** στα αριστερά τους και με κόκκινο χρώμα.
- Στη δεύτερη λίστα περιλαμβάνονται όλα τα αμφίβολα παθογόνα, με ένα αγγλικό ερωτηματικό **?** στα αριστερά τους και με κίτρινο χρώμα.
- Στην τρίτη λίστα περιλαμβάνονται όλα τα παθογόνα που υποβλήθηκαν σε δοκιμασία στο δείγμα. Τα παθογόνα που ανιχνεύτηκαν και ταυτοποιήθηκαν στο δείγμα εμφανίζονται με το σύμβολο **+** στα αριστερά τους και με κόκκινο χρώμα. Τα παθογόνα που υποβλήθηκαν σε δοκιμασία αλλά δεν ανιχνεύτηκαν εμφανίζονται με το σύμβολο **-** στα αριστερά τους και με πράσινο χρώμα. Τα αμφίβολα παθογόνα εμφανίζονται με ένα αγγλικό ερωτηματικό **?** στα αριστερά τους και με κίτρινο χρώμα.

Σημείωση: Τα παθογόνα που ανιχνεύτηκαν και ταυτοποιήθηκαν στο δείγμα εμφανίζονται σε όλες τις λίστες.

Αν η δοκιμασία δεν ολοκληρωθεί επιτυχώς, θα εμφανιστεί το μήνυμα «Failed» (Απέτυχε), ακολουθούμενο από το συγκεκριμένο **Error Code** (Κωδικός σφάλματος).

Στο αριστερό μέρος της οθόνης εμφανίζονται τα παρακάτω στοιχεία **Test Data** (Δεδομένα δοκιμασίας):

- Sample ID (Αναγνωριστικό δείγματος)
- Patient ID (Αναγνωριστικό ασθενούς) -εάν είναι διαθέσιμο
- Assay Type (Τύπος προσδιορισμού)
- Sample Type (Τύπος δείγματος)

Ανάλογα με τα δικαιώματα πρόσβασης του χειριστή, διατίθενται περαιτέρω δεδομένα σχετικά με τον προσδιορισμό, στις καρτέλες που βρίσκονται στο κάτω μέρος της οθόνης (π.χ. γραφήματα ενίσχυσης, καμπύλες αποδιάταξης και λεπτομέρειες δοκιμασίας).

Μπορείτε να πραγματοποιήσετε εξαγωγή των δεδομένων προσδιορισμού, πατώντας **Save Report** (Αποθήκευση αναφοράς) στην κάτω γραμμή της οθόνης.

Μπορείτε να αποστείλετε μια αναφορά στον εκτυπωτή, πατώντας **Print Report** (Εκτύπωση αναφοράς) στην κάτω γραμμή της οθόνης.

5.4.1 Προβολή καμπυλών ενίσχυσης

Για να προβάλετε τις καμπύλες ενίσχυσης της δοκιμασίας, πατήστε την καρτέλα **Amplification Curves** (Καμπύλες ενίσχυσης) (Εικόνα 34, επόμενη σελίδα).

Σημείωση: Αυτή η λειτουργία ενδέχεται να μην είναι διαθέσιμη για όλους τους προσδιορισμούς.

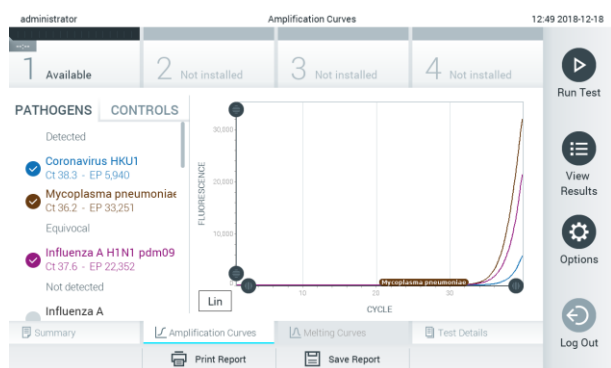

Εικόνα 34. Οθόνη Amplification Curves (Καμπύλες ενίσχυσης) [καρτέλα PATHOGENS (Παθογόνα)].

Οι λεπτομέρειες σχετικά με τα παθογόνα και τους μάρτυρες που υποβλήθηκαν σε δοκιμασία εμφανίζονται στα αριστερά και οι καμπύλες ενίσχυσης εμφανίζονται στο κέντρο.

Σημείωση: Αν έχει ενεργοποιηθεί η επιλογή **User Access Control** (Έλεγχος πρόσβασης χρηστών) -ανατρέξτε στην Ενότητα 6.5- στον αναλυτή QIAstat-Dx Analyzer 1.0, η οθόνη **Amplification Curves** (Καμπύλες ενίσχυσης) είναι διαθέσιμη μόνο για τους χειριστές με δικαιώματα πρόσβασης.

Πατήστε την καρτέλα **PATHOGENS** (Παθογόνα) στο αριστερό μέρος, για να εμφανίσετε τα γραφήματα που αντιστοιχούν στα παθογόνα που υποβλήθηκαν σε δοκιμασία. Πατήστε το όνομα του παθογόνου, για να επιλέξετε ποια παθογόνα θα εμφανίζονται στο γράφημα ενίσχυσης. Είναι δυνατό να επιλέξετε ένα, πολλά ή κανένα παθογόνο. Σε κάθε παθογόνο της επιλεγμένης λίστας θα εκχωρηθεί ένα χρώμα που αντιστοιχεί στην καμπύλη ενίσχυσης η οποία σχετίζεται με το παθογόνο. Τα μη επιλεγμένα παθογόνα θα εμφανίζονται με γκρι χρώμα.

Οι αντίστοιχες τιμές C_T και φθορισμού τελικού σημείου εμφανίζονται κάτω από κάθε όνομα παθογόνου.

Πατήστε την καρτέλα **CONTROLS** (Μάρτυρες) στα αριστερά, για να προβάλετε τους μάρτυρες και να επιλέξετε ποιοι μάρτυρες θα εμφανίζονται στο γράφημα ενίσχυσης. Πατήστε τον κύκλο δίπλα στο όνομα του μάρτυρα, για να τον επιλέξετε ή να τον αποεπιλέξετε (Εικόνα 35).

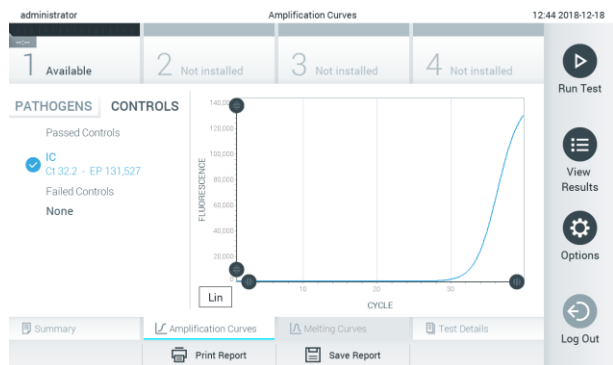

Εικόνα 35. Οθόνη **Amplification Curves** (Καμπύλες ενίσχυσης) [καρτέλα **CONTROLS** (Μάρτυρες)].

Στο γράφημα ενίσχυσης εμφανίζεται η καμπύλη δεδομένων για τα επιλεγμένα παθογόνα ή τους επιλεγμένους μάρτυρες. Για εναλλαγή μεταξύ λογαριθμικής και γραμμικής κλίμακας για τον άξονα Y, πατήστε το κουμπί **Lin** (Γραμμική) ή **Log** (Λογαριθμική) στην κάτω αριστερή γωνία του γραφήματος.

Η προσαρμογή της κλίμακας του άξονα X και του άξονα Y μπορεί να πραγματοποιηθεί μέσω των μπλε επιλογέων ● σε κάθε άξονα. Πατήστε παρατεταμένα έναν μπλε επιλογέα και, κατόπιν, μετακινήστε τον προς τη θέση που επιθυμείτε πάνω στον άξονα. Μετακινήστε έναν μπλε επιλογέα προς την αρχή του άξονα, για να επαναφέρετε τις προεπιλεγμένες τιμές.

5.4.2 Προβολή καμπυλών αποδιάταξης

Για να προβάλετε τις καμπύλες αποδιάταξης της δοκιμασίας, πατήστε την καρτέλα **Melting Curves** (Καμπύλες αποδιάταξης).

Οι λεπτομέρειες σχετικά με τα παθογόνα και τους μάρτυρες που υποβλήθηκαν σε δοκιμασία εμφανίζονται στα αριστερά και οι καμπύλες αποδιάταξης εμφανίζονται στο κέντρο.

Σημείωση: Η καρτέλα **Melting Curves** (Καμπύλες αποδιάταξης) διατίθεται μόνο για προσδιορισμούς που εφαρμόζουν ανάλυση αποδιάταξης.

Σημείωση: Αν έχει ενεργοποιηθεί η επιλογή **User Access Control** (Έλεγχος πρόσβασης χρηστών) -ανατρέξτε στην Ενότητα 6.5- στον αναλυτή QIAstat-Dx Analyzer 1.0, η οθόνη

Melting Curves (Καμπύλες αποδιάταξης) είναι διαθέσιμη μόνο για τους χειριστές με δικαιώματα πρόσβασης.

Πατήστε την καρτέλα **PATHOGENS** (Παθογόνα) στο αριστερό μέρος, για να εμφανίσετε τα παθογόνα που υποβλήθηκαν σε δοκιμασία. Πατήστε τον κύκλο δίπλα στο όνομα του παθογόνου, για να επιλέξετε ποιες καμπύλες αποδιάταξης παθογόνων θα εμφανίζονται. Είναι δυνατό να επιλέξετε ένα, πολλά ή κανένα παθογόνο. Σε κάθε παθογόνο της επιλεγμένης λίστας θα εκχωρηθεί ένα χρώμα που αντιστοιχεί στην καμπύλη αποδιάταξης η οποία σχετίζεται με το παθογόνο. Τα μη επιλεγμένα παθογόνα θα εμφανίζονται με γκρι χρώμα. Η θερμοκρασία αποδιάταξης εμφανίζεται κάτω από κάθε όνομα παθογόνου.

Πατήστε την καρτέλα **CONTROLS** (Μάρτυρες) στα αριστερά, για να προβάλετε τους μάρτυρες και να επιλέξετε ποιοι μάρτυρες θα εμφανίζονται στο γράφημα αποδιάταξης. Πατήστε τον κύκλο δίπλα στο όνομα μάρτυρα, για να τον επιλέξετε ή να τον αποεπιλέξετε.

Οι μάρτυρες που αναλύθηκαν επιτυχών εμφανίζονται με πράσινο χρώμα και επισημαίνονται ως «Passed Controls» (Επιτυχημένοι μάρτυρες), ενώ εκείνοι που απέτυχαν εμφανίζονται με κόκκινο χρώμα και επισημαίνονται ως «Failed Controls» (Αποτυχημένοι μάρτυρες).

Η προσαρμογή της κλίμακας του άξονα X και του άξονα Y μπορεί να πραγματοποιηθεί μέσω των μπλε επιλογών  σε κάθε άξονα. Πατήστε παρατεταμένα έναν μπλε επιλογή και, κατόπιν, μετακινήστε τον προς τη θέση που επιθυμείτε πάνω στον άξονα. Μετακινήστε έναν μπλε επιλογή προς την αρχή του άξονα, για να επαναφέρετε τις προεπιλεγμένες τιμές.

5.4.3 Προβολή λεπτομερειών δοκιμασίας

Πατήστε  **Test Details** (Λεπτομέρειες δοκιμασίας), για να ελέγξετε τα αποτελέσματα πιο αναλυτικά. Μετακινηθείτε με κύλιση προς τα κάτω, για να δείτε ολόκληρη την αναφορά.

Στο κέντρο της οθόνης εμφανίζονται τα ακόλουθα στοιχεία **Test Details** (Λεπτομέρειες δοκιμασίας) (Εικόνα 36):

- User ID (Αναγνωριστικό χρήστη)
- Cartridge SN (Σειριακός αριθμός φύσιγγας)
- Cartridge Expiration Date (Ημερομηνία λήξης φύσιγγας)
- Module SN (Σειριακός αριθμός μονάδας)
- Test Status (Κατάσταση δοκιμασίας) -Completed (Ολοκληρώθηκε), Failed (Απέτυχε) ή Canceled (Ακυρώθηκε) από τον χειριστή
- Error Code (Κωδικός σφάλματος) -εάν εφαρμόζεται
- Test Start Date and Time (Ημερομηνία και ώρα έναρξης δοκιμασίας)
- Test Execution Time (Χρόνος εκτέλεσης δοκιμασίας)

- Assay Name (Όνομα προσδιορισμού)
- Test ID (Αναγνωριστικό δοκιμασίας)
- Test Result (Αποτέλεσμα δοκιμασίας) -για κάθε αναλύτη, συνολικό αποτέλεσμα της δοκιμασίας: Positive (Θετικό) [pos], Positive with Warning (Θετικό με προειδοποίηση) [pos*], Negative (Αρνητικό) [neg], Invalid (Μη έγκυρο) [inv], Failed (Απέτυχε) [fail] ή Successful (Επιτυχημένο) [suc]. Για λεπτομέρειες σχετικά με τα πιθανά αποτελέσματα και την ερμηνεία τους, ανατρέξτε στις οδηγίες χρήσης του συγκεκριμένου προσδιορισμού
- List of analytes (Λίστα αναλυτών) που υποβλήθηκαν σε δοκιμασία στον προσδιορισμό [ομαδοποιημένοι ανά Detected Pathogen (Ανιχνεύτηκε παθογόνο), Equivocal (Αμφίβολο), Not Detected Pathogens (Δεν ανιχνεύτηκαν παθογόνα), Invalid (Μη έγκυρο), Not Applicable (Δεν εφαρμόζεται), Out of Range (Εκτός εύρους), Passed Controls (Επιτυχημένοι μάρτυρες) και Failed Controls (Αποτυχημένοι μάρτυρες)], με C_T και φθορισμό τελικού σημείου (αν διατίθεται για τον προσδιορισμό)
- List of controls (Λίστα μαρτύρων), με C_T και φθορισμό τελικού σημείου (αν διατίθεται για τον προσδιορισμό)

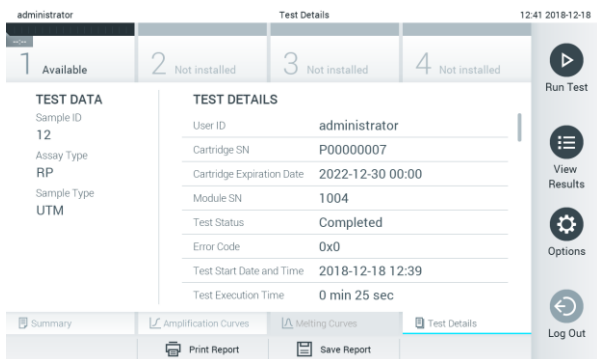

Εικόνα 36. Παράδειγμα οθόνης όπου εμφανίζεται η ενότητα **Test Data** (Δεδομένα δοκιμασίας) στο αριστερό πλαίσιο και η ενότητα **Test Details** (Λεπτομέρειες δοκιμασίας) στο κύριο πλαίσιο.

5.4.4 Περιήγηση στα αποτελέσματα προηγούμενων δοκιμασιών

Για να προβάλετε αποτελέσματα προηγούμενων δοκιμασιών που είναι αποθηκευμένα στο αποθετήριο αποτελεσμάτων, πατήστε  **View Results** (Προβολή αποτελεσμάτων) στη γραμμή κύριου μενού (Εικόνα 37).

Sample ID	Assay	Operator ID	Mod	Date/Time	Result
Test Data	Respiratory	administrator	4	16-10-18 14:35	pos
test	Respiratory	administrator	3	16-10-18 14:31	pos
testData	Respiratory	administrator	2	16-10-18 14:29	pos
Test_data	Respiratory	administrator	1	16-10-18 11:04	pos
Test_data	Respiratory	administrator	4	16-10-18 11:00	pos
TestData	Respiratory	administrator	3	16-10-18 10:56	pos

Εικόνα 37. Παράδειγμα οθόνης View Results (Προβολή αποτελεσμάτων).

Για κάθε δοκιμασία που εκτελείται διατίθενται οι παρακάτω πληροφορίες (Εικόνα 38):

- Sample ID (Αναγνωριστικό δείγματος)
- Assay (Προσδιορισμός) -όνομα του προσδιορισμού της δοκιμασίας
- Operator ID (Αναγνωριστικό χειριστή)
- Mod (Μονάδα) -μονάδα ανάλυσης στην οποία εκτελέστηκε η δοκιμασία
- Date/Time (Ημερομηνία/Ωρα) -ημερομηνία και ώρα ολοκλήρωσης της δοκιμασίας
- Result (Αποτέλεσμα) -έκβαση της δοκιμασίας: positive (θετικό) [pos], pos with warning (θετικό με προειδοποίηση) [pos*], negative (αρνητικό) [neg], invalid (μη έγκυρο) [inv], failed (απέτυχε) [fail] ή successful (επιτυχημένο) [suc]

Σημείωση: Οι πιθανές εκβάσεις είναι συγκεκριμένες για κάθε προσδιορισμό (δηλ. ορισμένες εκβάσεις ενδέχεται να μην εφαρμόζονται για κάθε προσδιορισμό). Ανατρέξτε στις οδηγίες χρήσης του συγκεκριμένου προσδιορισμού.

Σημείωση: Αν έχει ενεργοποιηθεί η επιλογή **User Access Control** (Έλεγχος πρόσβασης χρηστών) -ανατρέξτε στην Ενότητα 6.5- στον αναλυτή QIAstat-Dx Analyzer 1.0, τα δεδομένα για τα οποία ο χρήστης δεν έχει κανένα δικαίωμα πρόσβασης θα αποκρύπτονται με αστερίσκους.

Επιλέξτε ένα ή περισσότερα αποτελέσματα δοκιμασίας, πατώντας τον γκρι κύκλο στα αριστερά του αναγνωριστικού δείγματος. Δίπλα στα επιλεγμένα αποτελέσματα θα εμφανιστεί ένα **σημάδι ελέγχου**. Για να αποεπιλέξετε αποτελέσματα δοκιμασίας, πατήστε το σημάδι ελέγχου. Μπορείτε να επιλέξετε ολόκληρη τη λίστα αποτελεσμάτων, πατώντας τον κύκλο του **σημαδιού ελέγχου** στην επάνω σειρά (Εικόνα 38, επόμενη σελίδα).

Sample ID	Assay	Operator ID	Mod	Date/Time	Result
Test_data	Respiratory	administrator	1	16-10-18 11:04	pos
Test_data	Respiratory	administrator	4	16-10-18 11:00	pos
TestData	Respiratory	administrator	3	16-10-18 10:56	pos
TESTDATA	Respiratory	administrator	2	16-10-18 10:39	pos
TEST DATA	Assay01	administrator	1	16-10-18 10:34	pos
TEST DATA	Assay01	administrator	2	16-10-18 10:29	pos

Εικόνα 38. Παράδειγμα επιλογής των στοιχείων Test Results (Αποτελέσματα δοκιμασίας) στην οθόνη View Results (Προβολή αποτελεσμάτων).

Πατήστε οπουδήποτε στη σειρά μιας δοκιμασίας, για να προβάλετε το αποτέλεσμα μιας συγκεκριμένης δοκιμασίας.

Πατήστε μια κεφαλίδα στήλης [π.χ. **Sample ID** (Αναγνωριστικό δείγματος)], για να ταξινομήσετε τη λίστα σε αύξουσα ή φθίνουσα σειρά σύμφωνα με τη συγκεκριμένη παράμετρο. Η λίστα μπορεί να ταξινομηθεί σύμφωνα με μία μόνο στήλη κάθε φορά.

Στη στήλη **Result** (Αποτέλεσμα), εμφανίζεται η έκβαση κάθε δοκιμασίας (Πίνακας 1).

Σημείωση: Οι πιθανές εκβάσεις είναι συγκεκριμένες για κάθε προσδιορισμό (δηλ. ορισμένες εκβάσεις ενδέχεται να μην εφαρμόζονται για κάθε προσδιορισμό). Ανατρέξτε στις οδηγίες χρήσης του συγκεκριμένου προσδιορισμού.

Πίνακας 1. Περιγραφή αποτελεσμάτων δοκιμασίας

Έκβαση	Αποτέλεσμα	Περιγραφή
Positive (Θετικό)	pos	Τουλάχιστον ένας αναλύτης είναι θετικός
Positive with warning (Θετικό με προειδοποίηση)	pos*	Τουλάχιστον ένας αναλύτης είναι θετικός, αλλά ένας μάρτυρας προσδιορισμού απέτυχε
Negative (Αρνητικό)	neg	Δεν ανιχνεύθηκαν αναλύτες
Failed (Απέτυχε)	fail	Η δοκιμασία απέτυχε είτε επειδή σημειώθηκε σφάλμα είτε επειδή ακυρώθηκε από τον χρήστη
Invalid (Μη έγκυρο)	inv	Η δοκιμασία δεν είναι έγκυρη
Successful (Επιτυχημένο)	suc	Η δοκιμασία είναι είτε θετική είτε αρνητική, αλλά ο χρήστης δεν έχει δικαιώματα πρόσβασης για να προβάλει τα αποτελέσματα της δοκιμασίας

Σημείωση: Για μια αναλυτική περιγραφή των αποτελεσμάτων, ανατρέξτε στις οδηγίες χρήσης του προσδιορισμού για τη δοκιμασία που εκτελείται.

Βεβαιωθείτε ότι έχει συνδεθεί εκτυπωτής στον αναλυτή QIAstat-Dx Analyzer 1.0 και ότι έχει εγκατασταθεί το σωστό πρόγραμμα οδήγησης. Πατήστε **Print Report** (Εκτύπωση αναφοράς), για να εκτυπώσετε την αναφορά/τις αναφορές για το ή τα επιλεγμένα αποτελέσματα.

Πατήστε **Save Report** (Αποθήκευση αναφοράς), για να αποθηκεύσετε την αναφορά/τις αναφορές για το ή τα επιλεγμένα αποτελέσματα σε μορφή PDF σε μια εξωτερική συσκευή αποθήκευσης USB.

Επιλέξτε τον τύπο της αναφοράς: List of Tests (Λίστα δοκιμασιών) ή Test Reports (Αναφορές δοκιμασιών).

Πατήστε **Search** (Αναζήτηση), για να αναζητήσετε τα αποτελέσματα δοκιμασίας με βάση τα στοιχεία Sample ID (Αναγνωριστικό δείγματος), Assay (Προσδιορισμός) και Operator ID (Αναγνωριστικό χειριστή). Εισαγάγετε τη συμβολοσειρά αναζήτησης μέσω του εικονικού πληκτρολογίου και πατήστε **Enter** για να ξεκινήσετε την αναζήτηση. Στα αποτελέσματα αναζήτησης θα εμφανιστούν μόνο οι εγγραφές που περιέχουν το κείμενο αναζήτησης.

Εάν η λίστα αποτελεσμάτων έχει φιλτραριστεί, η αναζήτηση θα ισχύει μόνο για τη φιλτραρισμένη λίστα.

Πατήστε παρατεταμένα την κεφαλίδα μιας στήλης, για να εφαρμόσετε ένα φίλτρο με βάση τη συγκεκριμένη παράμετρο. Για μερικές παραμέτρους, όπως το στοιχείο Sample ID (Αναγνωριστικό δείγματος), θα εμφανιστεί το εικονικό πληκτρολόγιο για να μπορέσετε να εισαγάγετε τη συμβολοσειρά αναζήτησης για το φίλτρο.

Για άλλες παραμέτρους, όπως το στοιχείο Assay (Προσδιορισμός), θα ανοίξει ένα πλαίσιο διαλόγου με μια λίστα προσδιορισμών που είναι αποθηκευμένοι στο αποθετήριο. Επιλέξτε έναν ή περισσότερους προσδιορισμούς, για να φιλτράρετε μόνο τις δοκιμασίες που εκτελέστηκαν με τους επιλεγμένους προσδιορισμούς.

Το σύμβολο  στα αριστερά της κεφαλίδας μιας στήλης υποδεικνύει ότι το φίλτρο της στήλης είναι ενεργό.

Μπορείτε να καταργήσετε ένα φίλτρο, πατώντας **Remove Filter** (Κατάργηση φίλτρου) στη γραμμή υπομενού.

5.4.5 Εξαγωγή αποτελεσμάτων σε μονάδα USB

Από οποιαδήποτε καρτέλα της οθόνης **View Results** (Προβολή αποτελεσμάτων), επιλέξτε **Save Report** (Αποθήκευση αναφοράς) για να εξαγάγετε και να αποθηκεύσετε ένα αντίγραφο

των αποτελεσμάτων της δοκιμασίας σε μορφή PDF σε μια μονάδα USB. Η θύρα USB βρίσκεται στην μπροστινή πλευρά του αναλυτή QIAstat-Dx Analyzer 1.0 (Εικόνα 39).

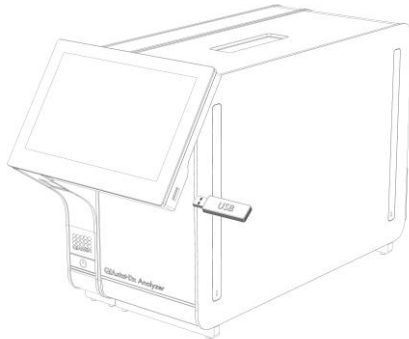

Εικόνα 39. Θέση της θύρας USB.

5.4.6 Εκτύπωση αποτελεσμάτων

Βεβαιωθείτε ότι έχει συνδεθεί εκτυπωτής στον αναλυτή QIAstat-Dx Analyzer 1.0 και ότι έχει εγκατασταθεί το σωστό πρόγραμμα οδήγησης (για περισσότερες πληροφορίες σχετικά με την εγκατάσταση προγράμματος οδήγησης, βλ. Παράρτημα 11.1). Πατήστε **Print Report** (Εκτύπωση αναφοράς), για να αποστείλετε ένα αντίγραφο των αποτελεσμάτων της δοκιμασίας στον εκτυπωτή.

6 Λειτουργίες συστήματος και επιλογές

Σε αυτήν την ενότητα παρέχεται μια περιγραφή όλων των διαθέσιμων χαρακτηριστικών και επιλογών του αναλυτή QIAstat-Dx Analyzer 1.0 που επιτρέπουν την προσαρμογή των ρυθμίσεων του οργάνου.

6.1 Κύρια οθόνη

Στην **Κύρια** οθόνη, μπορείτε να προβάλετε την κατάσταση των μονάδων ανάλυσης και να πλοηγηθείτε σε διαφορετικές ενότητες [**Login** (Σύνδεση), **Run Test** (Εκτέλεση δοκιμασίας), **View Results** (Προβολή αποτελεσμάτων), **Options** (Επιλογές), **Log Out** (Αποσύνδεση)] του περιβάλλοντος χρήστη (Εικόνα 40).

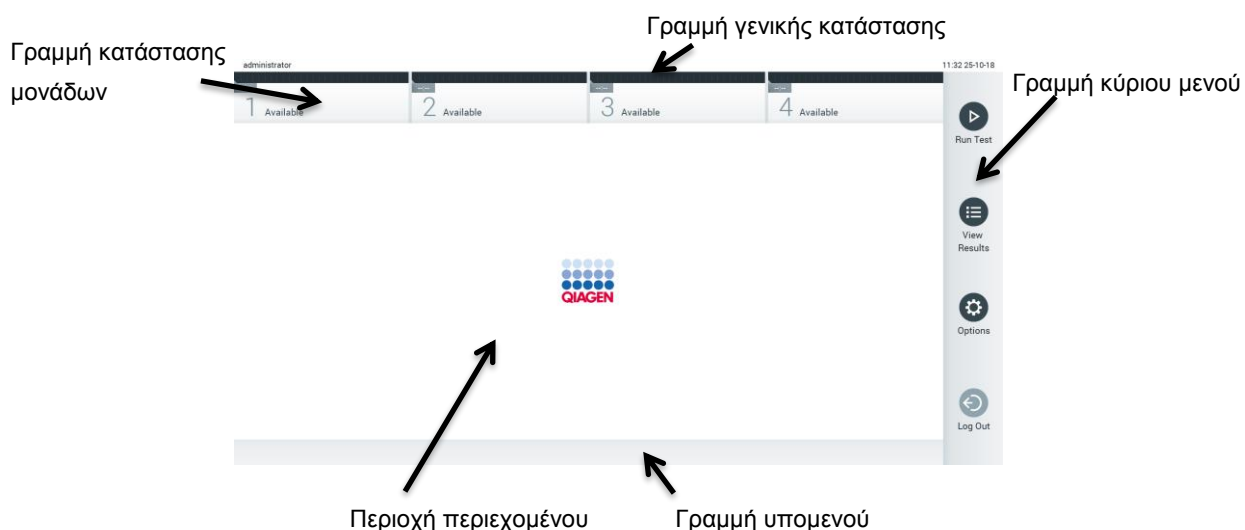

Εικόνα 40. Κύρια οθόνη της οθόνης αφής του αναλυτή QIAstat-Dx Analyzer 1.0.

Στην **Κύρια** οθόνη περιλαμβάνονται τα παρακάτω στοιχεία:

- Γραμμή γενικής κατάστασης
- Γραμμή κατάστασης μονάδων
- Γραμμή κύριου μενού
- Περιοχή περιεχομένου
- Γραμμή μενού καρτελών (εμφανίζεται προαιρετικά, ανάλογα με την οθόνη)
- Γραμμή υπομενού και γραμμή οδηγιών (εμφανίζεται προαιρετικά, ανάλογα με την οθόνη)

6.1.1 Γραμμή γενικής κατάστασης

Στη γραμμή γενικής κατάστασης παρέχονται πληροφορίες σχετικά με την κατάσταση του συστήματος (Εικόνα 41). Το αναγνωριστικό του συνδεδεμένου χρήστη εμφανίζεται στα αριστερά. Ο τίτλος της οθόνης εμφανίζεται στη μέση και η ημερομηνία και η ώρα του συστήματος εμφανίζονται στα δεξιά.



Εικόνα 41. Γραμμή γενικής κατάστασης.

6.1.2 Γραμμή κατάστασης μονάδων

Στη γραμμή κατάστασης μονάδων εμφανίζεται η κατάσταση κάθε μονάδας ανάλυσης (1-4) που διατίθεται στο σύστημα στα αντίστοιχα πλαίσια κατάστασης (Εικόνα 42). Στα πλαίσια εμφανίζεται η ένδειξη «Not Installed» (Δεν έχει εγκατασταθεί), εάν δεν υπάρχει διαθέσιμη μονάδα ανάλυσης για τη συγκεκριμένη θέση.

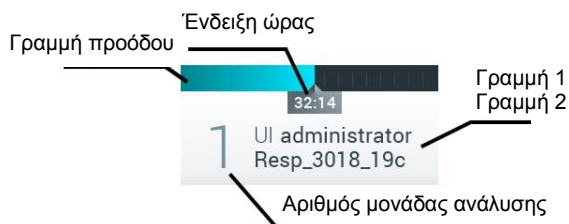

Εικόνα 42. Γραμμή κατάστασης μονάδων.

Κάντε κλικ στο πλαίσιο που αντιστοιχεί σε μια συγκεκριμένη μονάδα ανάλυσης, για να αποκτήσετε πρόσβαση σε πιο αναλυτικές πληροφορίες. Στον Πίνακα 2, στην επόμενη σελίδα, εμφανίζονται οι καταστάσεις των μονάδων που ενδέχεται να εμφανίζονται σε ένα πλαίσιο κατάστασης της γραμμής κατάστασης μονάδων.





Πίνακας 2. Καταστάσεις μονάδων που ενδέχεται να εμφανίζονται σε πλαίσια κατάσταση

Κατάσταση	Περιγραφή
Not installed (Δεν έχει εγκατασταθεί)	Δεν έχει εγκατασταθεί καμία μονάδα ανάλυσης στη συγκεκριμένη θέση.
Excluded (Αποκλείεται)	Η μονάδα ανάλυσης αποκλείεται από τον χρήστη μέσω των ρυθμίσεων χρήστη.
Error (Σφάλμα)	Η μονάδα ανάλυσης ανέφερε ένα σοβαρό σφάλμα. Η μονάδα ανάλυσης δεν λειτουργεί.
Initializing (Εκτελείται αρχικοποίηση)	Η μονάδα ανάλυσης εκκινείται και εκτελεί αυτοδιαγνωστικό έλεγχο.
Available (Διατίθεται)	Η μονάδα ανάλυσης είναι διαθέσιμη για μια νέα δοκιμασία. Δεν εκτελείται καμία δοκιμασία σε αυτήν τη μονάδα ανάλυσης, δεν έχει εισαχθεί φύσιγγα προσδιορισμού QIAstat-Dx και το καπάκι της θύρας εισαγωγής φύσιγγας είναι κλειστό.
Test running (Εκτελείται δοκιμασία)	<p>Ο χρήστης «administrator» (διαχειριστής) εκτελεί τη συγκεκριμένη στιγμή τη δοκιμασία Resp_3018_19c στη μονάδα ανάλυσης 1. Απομένουν 32 λεπτά και 14 δευτερόλεπτα μέχρι να ολοκληρωθεί η δοκιμασία.</p> 
Test completed (Η δοκιμασία ολοκληρώθηκε)	<p>Ο χρήστης «administrator» (διαχειριστής) έχει εκτελέσει τη δοκιμασία αναπνευστικού πάνελ στη μονάδα ανάλυσης 1.</p> <p>Στη γραμμή προόδου στο πλαίσιο θα εμφανιστεί η κατάσταση της δοκιμασίας: TEST COMPLETED (Η δοκιμασία ολοκληρώθηκε): η δοκιμασία ολοκληρώθηκε με επιτυχία. TEST FAILED (Η δοκιμασία απέτυχε): η δοκιμασία ολοκληρώθηκε, αλλά σημειώθηκε σφάλμα. TEST CANCELLED (Η δοκιμασία ακυρώθηκε): ο χρήστης ακύρωσε τη δοκιμασία. Μόλις αφαιρεθεί η φύσιγγα προσδιορισμού QIAstat-Dx και κλείσει το καπάκι της θύρας εισαγωγής φύσιγγας, η μονάδα ανάλυσης θα είναι διαθέσιμη ξανά.</p>
Eject cartridge (Εξαγωγή φύσιγγας)	<p>Η μονάδα ανάλυσης περιέχει μια φύσιγγα προσδιορισμού QIAstat-Dx και το καπάκι της θύρας εισαγωγής φύσιγγας είναι κλειστό, αλλά τη συγκεκριμένη στιγμή δεν εκτελείται καμία δοκιμασία. Αυτό μπορεί να συμβεί στις παρακάτω περιπτώσεις:</p> <ul style="list-style-type: none"> • Η φύσιγγα αφαιρέθηκε ύστερα από εξαγωγή λόγω ακύρωσης δοκιμασίας. • Το σύστημα απενεργοποιήθηκε ενώ υπήρχε μια φύσιγγα μέσα στη μονάδα ανάλυσης.

6.1.3 Γραμμή κύριου μενού

Στον Πίνακα 3 εμφανίζονται οι επιλογές που διατίθενται στον χρήστη μέσω της γραμμής κύριου μενού.

Πίνακας 3. Επιλογές γραμμής κύριου μενού

Όνομα	Κουμπί	Περιγραφή
Run Test (Εκτέλεση δοκιμασίας)		Εκκινεί την ακολουθία εκτέλεσης της δοκιμασίας (βλ. Ενότητα 5.3). Το λογισμικό QIAstat-Dx επιλέγει αυτόματα μια διαθέσιμη μονάδα ανάλυσης και εκκινεί την ακολουθία προετοιμασίας της δοκιμασίας.
View Results (Προβολή αποτελεσμάτων)		Ανοίγει την οθόνη View Results (Προβολή αποτελεσμάτων) (βλ. Ενότητα 5.4).
Options (Επιλογές)		Εμφανίζει το υπομενού Options (Επιλογές) (βλ. Ενότητα 6.4).
Log Out (Αποσύνδεση)		Αποσυνδέει τον χρήστη [ενεργό μόνο όταν έχει ενεργοποιηθεί η επιλογή User Access Control (Έλεγχος πρόσβασης χρηστών)].

6.1.4 Περιοχή περιεχομένου

Οι πληροφορίες που εμφανίζονται στην περιοχή κύριου περιεχομένου διαφέρουν ανάλογα με την κατάσταση του περιβάλλοντος χρήστη. Σε αυτήν την περιοχή εμφανίζονται αποτελέσματα, συνόψεις, διαμορφώσεις και ρυθμίσεις μετά την είσοδο σε διαφορετικούς τρόπους λειτουργίας και την επιλογή στοιχείων από τα μενού που περιγράφονται παρακάτω.

Ανάλογα με το περιεχόμενο, ενδέχεται να διατίθενται περαιτέρω επιλογές στη γραμμή μενού καρτελών και στο μενού **Options** (Επιλογές). Πρόσβαση στο υπομενού **Options** (Επιλογές) παρέχεται με το πάτημα του κουμπιού **Options** (Επιλογές) (Εικόνα 43).

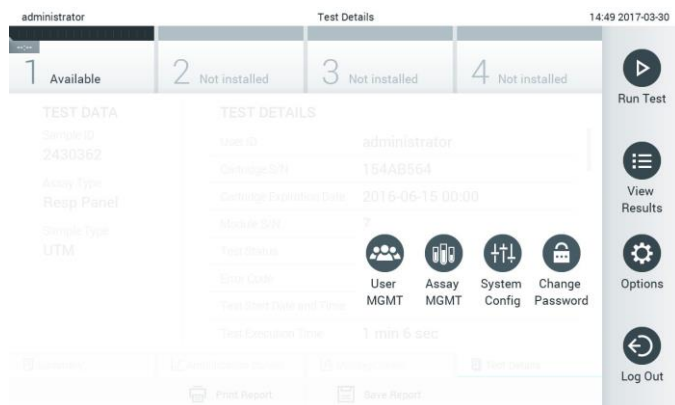

Εικόνα 43. Πρόσβαση στο υπομενού Options (Επιλογές).

6.2 Οθόνη σύνδεσης

Όταν έχει ενεργοποιηθεί η επιλογή **User Access Control** (Έλεγχος πρόσβασης χρηστών) - ανατρέξτε στην Ενότητα 6.5- οι χρήστες πρέπει να ταυτοποιηθούν μέσω σύνδεσης ώστε να αποκτήσουν πρόσβαση στις λειτουργίες του αναλυτή QIAstat-Dx Analyzer 1.0.

ΣΗΜΑΝΤΙΚΟ: Για την πρώτη σύνδεση, το αναγνωριστικό χρήστη είναι «administrator» (διαχειριστής) και ο προεπιλεγμένος κωδικός πρόσβασης είναι «administrator». Μετά την πρώτη σύνδεση, ο κωδικός πρόσβασης πρέπει να αλλάξει.

Στην περιοχή περιεχομένου της οθόνης σύνδεσης περιλαμβάνεται ένα πλαίσιο κειμένου για εισαγωγή του στοιχείου **User ID** (Αναγνωριστικό χρήστη) (Εικόνα 44, επόμενη σελίδα). Εάν οριστεί η επιλογή **Show previous user logins** (Εμφάνιση προηγούμενων συνδέσεων χρηστών), θα εμφανιστεί επίσης μια λίστα με τους πέντε προηγούμενους χρήστες που συνδέθηκαν με επιτυχία.

Σημείωση: Το εικονίδιο σύνδεσης τεχνικού σέρβις στην κάτω δεξιά γωνία της οθόνης θα πρέπει να χρησιμοποιείται μόνο από προσωπικό εξουσιοδοτημένο από την QIAGEN.

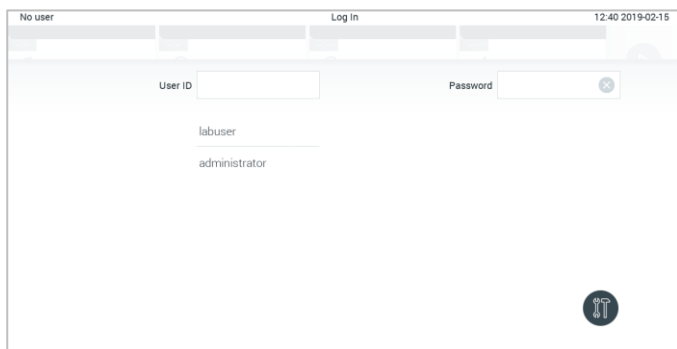

Εικόνα 44. Οθόνη σύνδεσης.

Εισαγάγετε το όνομα χρήστη είτε κάνοντας κλικ σε ένα από τα διαθέσιμα ονόματα στη λίστα είτε κάνοντας κλικ στο πλαίσιο κειμένου **User ID** (Αναγνωριστικό χρήστη) και εισάγοντας το όνομα μέσω του εικονικού πληκτρολογίου. Μόλις εισαχθεί το όνομα χρήστη, επιβεβαιώστε το πατώντας το **σημάδι ελέγχου** στο εικονικό πληκτρολόγιο (Εικόνα 45).

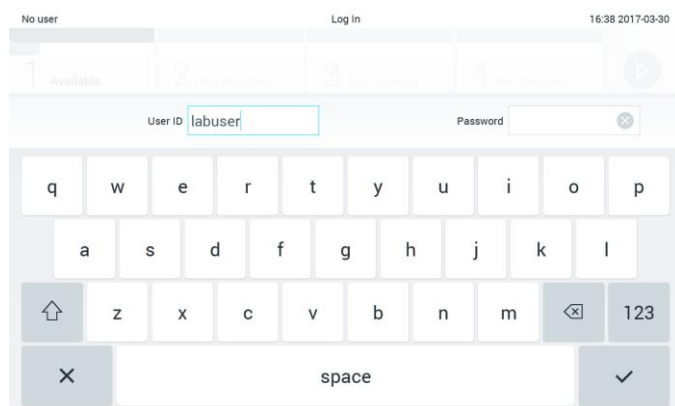

Εικόνα 45. Εικονικό πληκτρολόγιο στην οθόνη αφής.

Εάν έχει οριστεί η επιλογή **Require password** (Απαιτείται κωδικός πρόσβασης) -ανατρέξτε στην Ενότητα 6.5- θα εμφανιστεί ένα πλαίσιο κειμένου για τον κωδικό πρόσβασης και το εικονικό πληκτρολόγιο για την εισαγωγή του κωδικού πρόσβασης. Εάν δεν απαιτείται κανένας κωδικός πρόσβασης, το πλαίσιο κειμένου για τον κωδικό πρόσβασης θα εμφανίζεται με γκρι χρώμα.

Εάν ένας χρήστης ξεχάσει τον κωδικό πρόσβασής του, μπορεί να εκτελεστεί επαναφορά του από τον διαχειριστή του συστήματος.

Σημείωση: Αν ο διαχειριστής ξεχάσει τον κωδικό πρόσβασής του, η επαναφορά του είναι δυνατή μόνο από το τμήμα Τεχνικών Υπηρεσιών της QIAGEN και απαιτείται επίσκεψη ενός μηχανικού συντήρησης της QIAGEN στον χώρο. Συνεπώς, συνιστάται να δημιουργείτε επιπλέον λογαριασμούς χρηστών.

Για λόγους ασφαλείας, εάν ένας κωδικός πρόσβασης εισαχθεί τρεις φορές εσφαλμένα, το σύστημα θα κλειδωθεί για ένα λεπτό προτού ο χρήστης μπορέσει να συνδεθεί ξανά.

Σημείωση: Ακολουθείτε τις πολιτικές κυβερνοασφάλειας του οργανισμού σας για την προστασία των δεδομένων πρόσβασης.

6.2.1 Αποσύνδεση

Όταν έχει ενεργοποιηθεί η επιλογή **User Access Control** (Έλεγχος πρόσβασης χρηστών) - ανατρέξτε στην Ενότητα 6.5- οι χρήστες μπορούν να αποσυνδεθούν οποιαδήποτε στιγμή μέσω της επιλογής **Log Out** (Αποσύνδεση) στη γραμμή κύριου μενού. Για περισσότερες πληροφορίες, δείτε την ενότητα 6.1.3.

Οι χρήστες θα αποσυνδεθούν αυτόματα όταν λήξει ο χρόνος για την αυτόματη αποσύνδεση. Αυτός ο χρόνος μπορεί να διαμορφωθεί από το στοιχείο **General settings** (Γενικές ρυθμίσεις) του μενού **Options** (Επιλογές) (βλ. Ενότητα 6.7.2).

6.3 Προφύλαξη οθόνης

Η προφύλαξη οθόνης QIAstat-Dx εμφανίζεται αφού δεν υπάρξει καμία αλληλεπίδραση του χρήστη για μια προκαθορισμένη χρονική περίοδο. Αυτός ο χρόνος μπορεί να διαμορφωθεί στο μενού **Options** (Επιλογές) (βλ. Ενότητα 6.4).

Στην προφύλαξη οθόνης εμφανίζεται η διαθεσιμότητα των μονάδων ανάλυσης και ο χρόνος που απομένει έως την ολοκλήρωση της δοκιμασίας (Εικόνα 46).

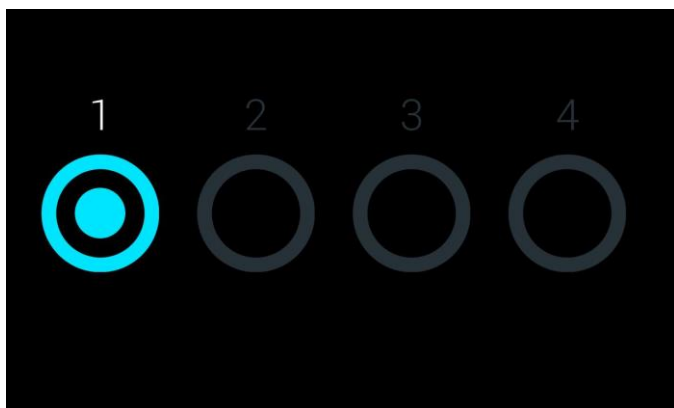

Εικόνα 46. Προφύλαξη οθόνης όπου εμφανίζεται μία διαθέσιμη μονάδα ανάλυσης.

6.4 Μενού επιλογών

Πρόσβαση στο μενού **Options** (Επιλογές) παρέχεται από τη γραμμή κύριου μενού. Στον Πίνακα 4 (επόμενη σελίδα), εμφανίζονται οι επιλογές που είναι διαθέσιμες για τον χρήστη. Οι επιλογές που δεν είναι διαθέσιμες θα εμφανίζονται με γκρι χρώμα.

Πίνακας 4. Μενού επιλογών

Όνομα	Κουμπί	Περιγραφή
Assay Management (Διαχείριση προσδιορισμών)		Διατίθεται για χρήστες με δικαίωμα διαχείρισης προσδιορισμών.
User Management (Διαχείριση χρηστών)		Διατίθεται για χρήστες με δικαίωμα διαχείρισης χρηστών και προφίλ χρηστών.
System Configuration (Διαμόρφωση συστήματος)		Διατίθεται για χρήστες με δικαιώματα διαμόρφωσης του συστήματος.
Change Password (Αλλαγή κωδικού πρόσβασης)		Διατίθεται εάν έχει ενεργοποιηθεί η επιλογή User Access Control (Έλεγχος πρόσβασης χρηστών).

6.5 Διαχείριση χρηστών

Το λογισμικό QIAstat-Dx είναι ευέλικτο ώστε να υποστηρίζει διαφορετικά σενάρια χρήσης. Για τη διαχείριση χρηστών και δικαιωμάτων, διατίθενται οι παρακάτω τρόποι λειτουργίας:

- Τρόπος λειτουργίας «Single User» (Ένας χρήστης): Η επιλογή **User Access Control** (Έλεγχος πρόσβασης χρηστών) είναι απενεργοποιημένη και δεν πραγματοποιείται έλεγχος των χρηστών που συνδέονται στον αναλυτή QIAstat-Dx Analyzer 1.0. Όλες οι λειτουργίες και τα χαρακτηριστικά του αναλυτή QIAstat-Dx Analyzer 1.0 θα διατίθενται χωρίς κανέναν περιορισμό σε όλους τους χρήστες.
- Τρόπος λειτουργίας «Multi-User» (Πολλαπλοί χρήστες): Η επιλογή **User Access Control** (Έλεγχος πρόσβασης χρηστών) είναι ενεργοποιημένη και οι χρήστες πρέπει να συνδεθούν για να εκτελέσουν οποιαδήποτε ενέργεια στον αναλυτή QIAstat-Dx Analyzer 1.0. Οι ενέργειες που επιτρέπεται να εκτελεστούν είναι περιορισμένες και καθορίζονται ανάλογα με τα αντίστοιχα προφίλ χρηστών.

Σημείωση: Η επιλογή **User Management** (Διαχείριση χρηστών) διατίθεται μόνο για χρήστες με προφίλ «Administrator» (Διαχειριστής) ή «Laboratory Supervisor» (Προϊστάμενος εργαστηρίου).

Σημείωση: Η επιλογή **User Access Control** (Έλεγχος πρόσβασης χρηστών) μπορεί να ενεργοποιηθεί και να απενεργοποιηθεί από το στοιχείο **General settings** (Γενικές ρυθμίσεις) στην επιλογή **System Configuration** (Διαμόρφωση συστήματος) του μενού **Options** (Επιλογές).

Η επιλογή **User Management** (Διαχείριση χρηστών) επιτρέπει στους χρήστες με προφίλ «Administrator» (Διαχειριστής) και «Laboratory Supervisor» (Προϊστάμενος εργαστηρίου) να προσθέτουν νέους χρήστες στο σύστημα, να καθορίζουν τα δικαιώματά τους και τα αντίστοιχα προφίλ χρηστών, καθώς και να ενεργοποιούν ή να απενεργοποιούν χρήστες.

Στον Πίνακα 5 εμφανίζονται τα προφίλ χρηστών που είναι διαθέσιμα στον αναλυτή QIAstat-Dx Analyzer 1.0.

Πίνακας 5. Προφίλ χρηστών διαθέσιμα στον αναλυτή QIAstat-Dx Analyzer 1.0

Προφίλ χρήστη	Δικαιώματα	Παράδειγμα
Administrator (Διαχειριστής)	Πλήρη	Ευθύνη για όργανο/IT
Laboratory Supervisor (Προϊστάμενος εργαστηρίου)	Προσθήκη νέων χρηστών Εισαγωγή νέων προσδιορισμών στη συλλογή προσδιορισμών Εκτέλεση προσδιορισμών και προβολή αποτελεσμάτων από όλους τους χρήστες	Επικεφαλής εργαστηρίου
Advanced User (Προηγμένος χρήστης)	Εκτέλεση προσδιορισμών Προβολή αναλυτικών αποτελεσμάτων δοκιμασιών του ίδιου του χρήστη (π.χ. γραφήματα ενίσχυσης κ.λπ.)	Μικροβιολόγος, τεχνικός εργαστηρίου
Basic User (Βασικός χρήστης)	Εκτέλεση προσδιορισμών Προβολή αποτελεσμάτων δοκιμασιών του ίδιου του χρήστη χωρίς λεπτομέρειες (π.χ. θετικά/αρνητικά αποτελέσματα)	Πάροχος υγειονομικής περίθαλψης (π.χ. νοσηλεύτης, γιατρός, γενικός γιατρός κ.λπ.)

6.5.1 Πρόσβαση και διαχείριση της λίστας χρηστών

Για να αποκτήσετε πρόσβαση και να διαχειριστείτε τους χρήστες του συστήματος, ακολουθήστε τα παρακάτω βήματα:

1. Πατήστε το κουμπί **Options** (Επιλογές) και κατόπιν το κουμπί **User Management** (Διαχείριση χρηστών), για να διαμορφώσετε τους χρήστες. Στην περιοχή περιεχομένου της οθόνης εμφανίζεται η οθόνη **User Management** (Διαχείριση χρηστών) (Εικόνα 47).

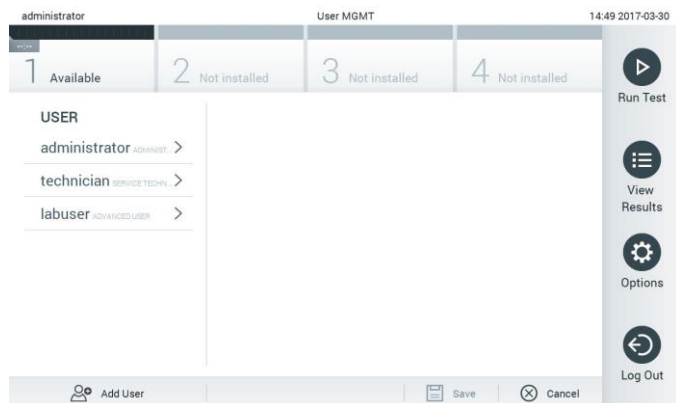

Εικόνα 47. Η οθόνη User Management (Διαχείριση χρηστών).

2. Επιλέξτε τον χρήστη που θα διαχειριστείτε από τη λίστα στην αριστερή στήλη της περιοχής περιεχομένου (Εικόνα 48, επόμενη σελίδα).

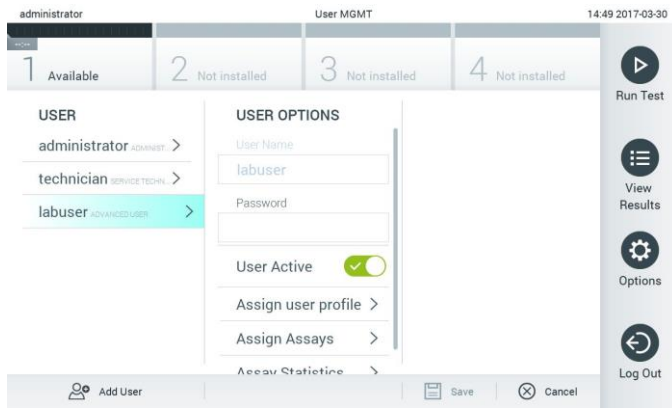

Εικόνα 48. Επιλογή και διαχείριση χρηστών.

3. Επιλέξτε και τροποποιήστε τις παρακάτω επιλογές, ανάλογα με τις ανάγκες
- **User Name** (Όνομα χρήστη): Επιτρέπει την προβολή του ονόματος χρήστη.
 - **Password** (Κωδικός πρόσβασης): Επιτρέπει την αλλαγή του κωδικού πρόσβασης για τον συγκεκριμένο χρήστη
 - **User Active** (Χρήστης ενεργός) [yes/no (ναι/όχι)]: Επιτρέπει να αλλάζετε αν ο χρήστης είναι ενεργός ή όχι. Οι ανενεργοί χρήστες δεν επιτρέπεται να συνδεθούν ή να εκτελούν οποιαδήποτε ενέργεια στο σύστημα.
 - **Assign User Profile** (Εκχώρηση προφίλ χρήστη): Επιτρέπει την εκχώρηση διαφορετικού προφίλ χρήστη για τον συγκεκριμένο χρήστη [π.χ. Administrator (Διαχειριστής), Laboratory Supervisor (Προϊστάμενος εργαστηρίου), Advanced User (Προηγμένος χρήστης), Basic User (Βασικός χρήστης)]. Επιλέξτε το κατάλληλο προφίλ χρήστη από τη λίστα στα δεξιά της περιοχής περιεχομένου (Εικόνα 49).

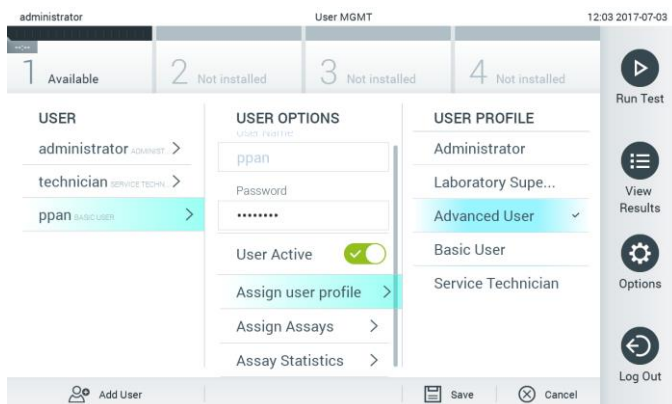

Εικόνα 49. Εκχώρηση προφίλ χρηστών σε χρήστες.

- **Assign Assays** (Εκχώρηση προσδιορισμών): Επιτρέπει τον καθορισμό των προσδιορισμών από τη βάση δεδομένων προσδιορισμών που επιτρέπεται να εκτελέσει ο χρήστης. Επιλέξτε τους προσδιορισμούς από τη λίστα στα δεξιά της περιοχής περιεχομένου (Εικόνα 50).

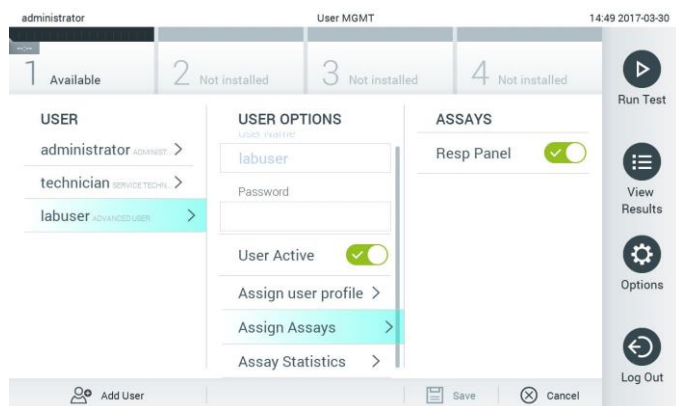

Εικόνα 50. Εκχώρηση προσδιορισμών σε χρήστες.

- **Assay Statistics** (Στατιστικά στοιχεία προσδιορισμού): Εμφανίζει πόσες φορές εκτελέστηκε ένας προσδιορισμός από τον επιλεγμένο χρήστη (Εικόνα 51).

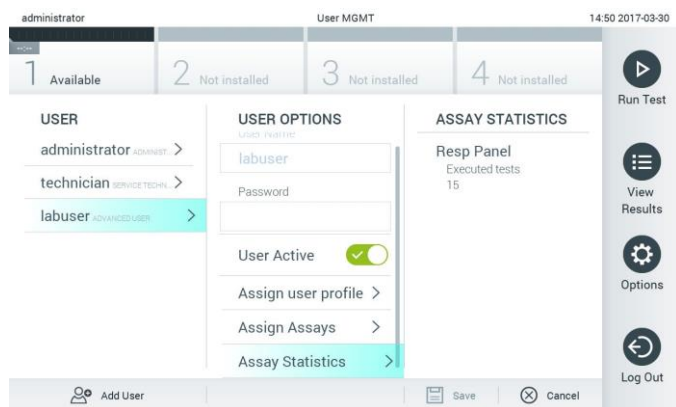

Εικόνα 51. Προβολή στατιστικών στοιχείων προσδιορισμού.

4. Πατήστε **Save** (Αποθήκευση) και **Confirm** (Επιβεβαίωση), για να αποθηκεύσετε τις αλλαγές. Εναλλακτικά, πατήστε **Cancel** (Ακύρωση) και **Confirm** (Επιβεβαίωση), για να απορρίψετε τις αλλαγές.

6.5.2 Προσθήκη χρηστών

Για να προσθέσετε νέους χρήστες στον αναλυτή QIAstat-Dx Analyzer 1.0, ακολουθήστε τα παρακάτω βήματα:

1. Πατήστε το κουμπί **Options** (Επιλογές) και κατόπιν το κουμπί **User Management** (Διαχείριση χρηστών), για να διαμορφώσετε τους χρήστες. Στην περιοχή περιεχομένου της οθόνης εμφανίζεται η οθόνη User Management (Διαχείριση χρηστών) (Εικόνα 52).

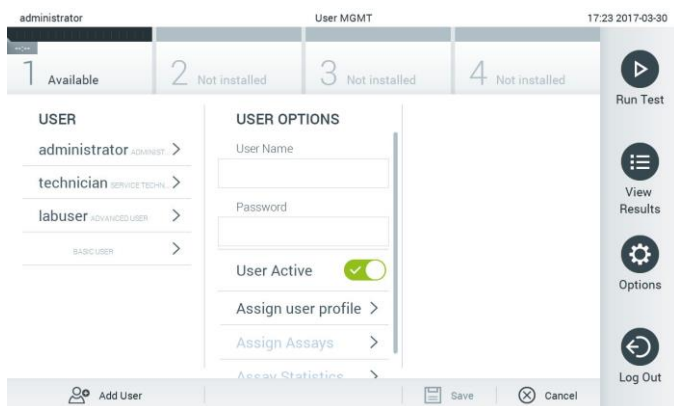

Εικόνα 52. Προσθήκη νέου χρήστη.

2. Πατήστε **Add User** (Προσθήκη χρήστη) στο κάτω αριστερό μέρος της οθόνης, για να προσθέσετε έναν νέο χρήστη στο σύστημα.
3. Χρησιμοποιήστε το εικονικό πληκτρολόγιο για να εισαγάγετε τα στοιχεία **User Name** (Όνομα χρήστη) και **Password** (Κωδικός πρόσβασης) για τον νέο χρήστη.
4. Πατήστε **Assign User Profile** (Εκχώρηση προφίλ χρήστη) και εκχωρήστε το κατάλληλο προφίλ χρήστη (από τη λίστα στα δεξιά της περιοχής περιεχομένου) στον νέο χρήστη (Εικόνα 53).

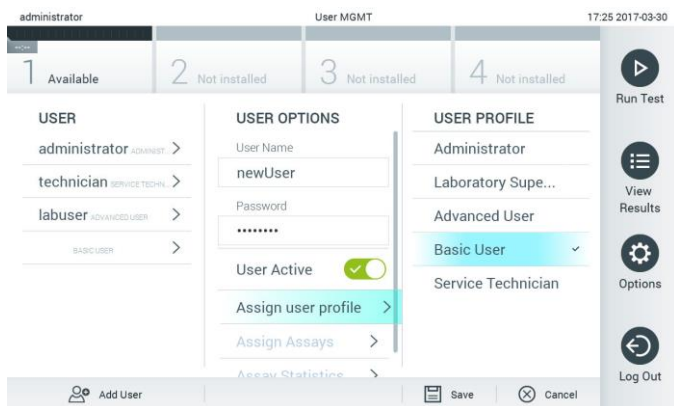

Εικόνα 53. Εκχώρηση προφίλ χρήστη σε νέο χρήστη.

5. Πατήστε **Assign Assays** (Εκχώρηση προσδιορισμών) και επιλέξτε τους προσδιορισμούς (από τη λίστα προσδιορισμών που εμφανίζεται) που επιτρέπεται να εκτελέσει ο χρήστης.
6. Πατήστε **Save** (Αποθήκευση) και **Confirm** (Επιβεβαίωση), για να αποθηκεύσετε τις νέες πληροφορίες. Ο νέος χρήστης έχει ρυθμιστεί και επιτρέπεται να συνδεθεί αμέσως στον αναλυτή QIAstat-Dx Analyzer 1.0.

6.6 Διαχείριση προσδιορισμών

Από το μενού **Assay Management** (Διαχείριση προσδιορισμών), είναι δυνατό να διαχειριστείτε τους προσδιορισμούς και να αποκτήσετε πρόσβαση σε πληροφορίες και στατιστικά στοιχεία σχετικά με τον προσδιορισμό.

Σημείωση: Η επιλογή **Assay Management** (Διαχείριση προσδιορισμών) είναι διαθέσιμη μόνο σε χρήστες με προφίλ «Administrator» (Διαχειριστής) ή «Laboratory Supervisor» (Προϊστάμενος εργαστηρίου).

6.6.1 Διαχείριση διαθέσιμων προσδιορισμών

Για να διαχειριστείτε προσδιορισμούς στον αναλυτή QIAstat-Dx Analyzer 1.0, ακολουθήστε τα παρακάτω βήματα:

1. Πατήστε το κουμπί **Options** (Επιλογές) και κατόπιν το κουμπί **Assay Management** (Διαχείριση προσδιορισμών), για να αποκτήσετε πρόσβαση στην οθόνη **Assay Management** (Διαχείριση προσδιορισμών). Οι διαθέσιμοι προσδιορισμοί παρατίθενται σε λίστα στην πρώτη στήλη της περιοχής περιεχομένου (Εικόνα 54).

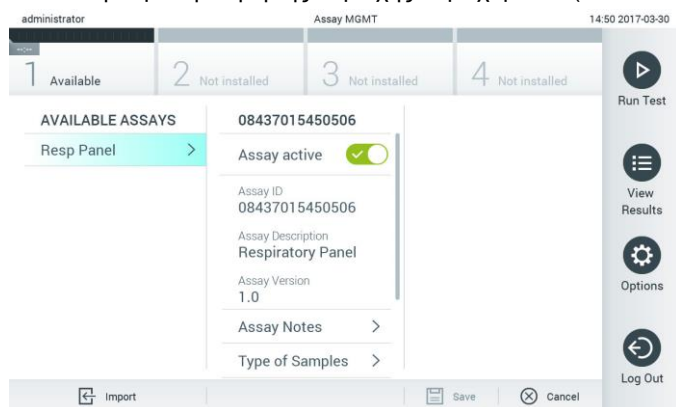

Εικόνα 54. Διαχείριση διαθέσιμων προσδιορισμών.

2. Πατήστε το όνομα του προσδιορισμού που θα διαχειριστείτε στην αριστερή στήλη της περιοχής περιεχομένου.
3. Ορίστε μία από τις επιλογές που παρατίθενται σε λίστα στον Πίνακα 6 (επόμενη σελίδα).

Πίνακας 6. Επιλογές για διαχείριση προσδιορισμών

Επιλογή	Περιγραφή
Assay Active (Προσδιορισμός ενεργός)	Αυτό το κουμπί σας επιτρέπει να καθορίσετε έναν προσδιορισμό ως ενεργό ή ανενεργό. Σημείωση: Η δοκιμή των φυσιγγων προσδιορισμού QIAstat-Dx για έναν συγκεκριμένο προσδιορισμό είναι δυνατή μόνο εάν αυτός είναι ενεργός.
Assay ID (Αναγνωριστικό προσδιορισμού)	Παρέχει τον αναγνωριστικό αριθμό του προσδιορισμού.
Assay Description (Περιγραφή προσδιορισμού)	Παρέχει το όνομα του προσδιορισμού.
Assay Version (Έκδοση προσδιορισμού)	Παρέχει την έκδοση του προσδιορισμού.
LIS assay name (Όνομα προσδιορισμού LIS)	Παρέχει πληροφορίες σχετικά με τον προσδιορισμό LIS.
Assay Notes (Σημειώσεις προσδιορισμού)	Παρέχει πρόσθετες πληροφορίες σχετικά με τον προσδιορισμό.
Type of Samples (Τύπος δειγμάτων)	Παρέχει μια λίστα των διάφορων τύπων δειγμάτων που υποστηρίζονται από τον προσδιορισμό.
List of Analytes (Λίστα αναλυτών)	Παρέχει μια λίστα των αναλυτών που ανιχνεύονται και ταυτοποιούνται από τον προσδιορισμό.
List of Controls (Λίστα μαρτύρων)	Παρέχει τις λίστες των αναλυτών μαρτύρων που εφαρμόζονται στον προσδιορισμό.
Assay Statistics (Στατιστικά στοιχεία προσδιορισμού)	Παρέχει τον αριθμό των εξετάσεων που έχουν εκτελεστεί ποτέ στον αναλυτή QIAstat-Dx Analyzer 1.0 για τον επιλεγμένο προσδιορισμό, καθώς και τον αριθμό των θετικών, αρνητικών, αποτυχημένων και ακυρωμένων δοκιμασιών.

6.6.2 Εισαγωγή νέων προσδιορισμών

Για να εισαγάγετε νέους προσδιορισμούς στον αναλυτή QIAstat-Dx Analyzer 1.0, ακολουθήστε τα παρακάτω βήματα:

1. Εισαγάγετε τη συσκευή αποθήκευσης USB που περιέχει το ή τα αρχεία ορισμού προσδιορισμού που πρέπει να εισαχθούν στη θύρα USB του αναλυτή QIAstat-Dx Analyzer 1.0.
2. Για να εισαγάγετε τον ή τους νέους προσδιορισμούς στον αναλυτή QIAstat-Dx Analyzer 1.0, πατήστε το κουμπί **Options** (Επιλογές) και κατόπιν το κουμπί **Assay Management** (Διαχείριση προσδιορισμών). Στην περιοχή περιεχομένου της οθόνης εμφανίζεται η οθόνη **Assay Management** (Διαχείριση προσδιορισμών) (Εικόνα 55).

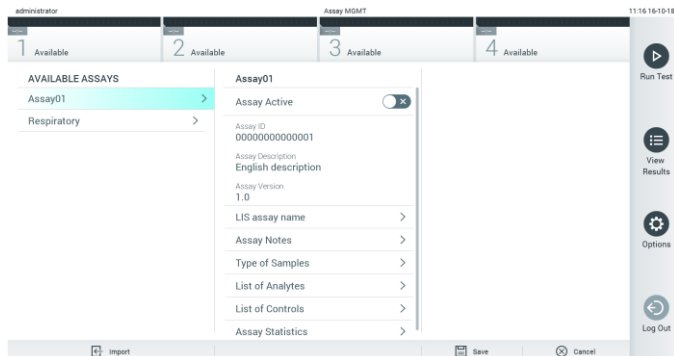

Εικόνα 55. Οθόνη Assay management (Διαχείριση προσδιορισμών).

3. Πατήστε το εικονίδιο **Import** (Εισαγωγή) στο κάτω αριστερό μέρος της οθόνης.
4. Επιλέξτε το αρχείο ορισμού προσδιορισμού από τη συσκευή αποθήκευσης USB που αντιστοιχεί στον προσδιορισμό που πρόκειται να εισαχθεί. Το αρχείο ορισμού προσδιορισμού, για να αναγνωριστεί από το σύστημα, πρέπει να περιλαμβάνεται στον φάκελο ρίζας.
5. Θα εμφανιστεί ένα πλαίσιο διαλόγου, για να επιβεβαιώσετε την αποστολή του αρχείου.
6. Ενδέχεται να εμφανιστεί ένα πλαίσιο διαλόγου που θα σας ζητάει να αντικαταστήσετε την τρέχουσα έκδοση με μια νέα. Πατήστε **yes** (Ναι) για αντικατάσταση.
7. Ο προσδιορισμός καθίσταται ενεργός, αν επιλέξετε **Assay Active** (Προσδιορισμός ενεργός) (Εικόνα 56).

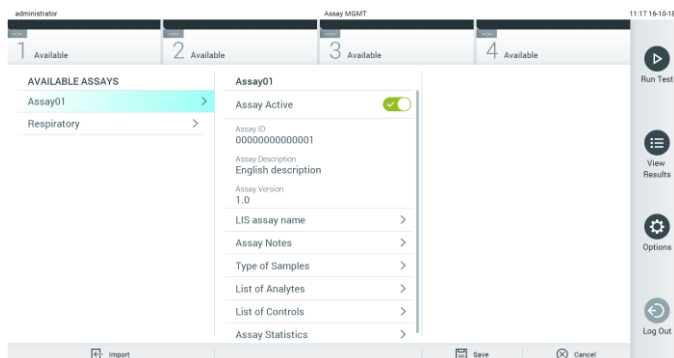

Εικόνα 56. Ενεργοποίηση του προσδιορισμού.

6.7 Διαμόρφωση του αναλυτή QIAstat-Dx Analyzer 1.0

Στο μενού **System Configuration** (Διαμόρφωση συστήματος), είναι δυνατό να διαχειριστείτε το σύστημα QIAstat-Dx Analyzer 1.0 και να καθορίσετε τις παραμέτρους για τη συγκεκριμένη περιοχή.

6.7.1 Τοπικές ρυθμίσεις

Για να διαμορφώσετε τις τοπικές ρυθμίσεις του αναλυτή QIAstat-Dx Analyzer 1.0, ακολουθήστε τα παρακάτω βήματα:

1. Πατήστε το κουμπί **Options** (Επιλογές) και κατόπιν το κουμπί **System Configuration** (Διαμόρφωση συστήματος).
2. Επιλέξτε **Regional** (Τοπικές) από τη λίστα **Settings** (Ρυθμίσεις) στην αριστερή στήλη. Επιλέξτε και καθορίστε τις ρυθμίσεις που παρατίθενται σε λίστα στον Πίνακα 7 (επόμενη σελίδα), ανάλογα με τις ανάγκες.

Πίνακας 7. Διαθέσιμες τοπικές ρυθμίσεις

Ρύθμιση	Περιγραφή
Date (Ημερομηνία)	Καθορίζει την ημερομηνία του συστήματος (έτος, μήνας, ημέρα) (Εικόνα 57, παρακάτω)
Time (Ωρα)	Καθορίζει την ώρα του συστήματος (ώρες, λεπτά)
Time Zone (Ζώνη ώρας)	Καθορίζει τη ζώνη ώρας του συστήματος
Date format (Μορφή ημερομηνίας)	Καθορίζει τη μορφή ημερομηνίας. Διατίθενται οι παρακάτω επιλογές (Εικόνα 58, επόμενη σελίδα): HH-MM-EEEE HH-MM-EE MM-HH-EEEE EEEE-MM-HH (προεπιλογή) EE-MM-HH
Date separator (Διαχωριστικό ημερομηνίας)	Καθορίζει πώς θα διαχωρίζεται η ημερομηνία. Διατίθενται οι παρακάτω επιλογές (Εικόνα 59, επόμενη σελίδα): «.» «-» (προεπιλογή) «/»
Time format (Μορφή ώρας)	Καθορίζει τη μορφή ώρας. Διατίθενται οι παρακάτω επιλογές (Εικόνα 60, επόμενη σελίδα): 24 ωρών (ωω:λλ:δδ) (προεπιλογή) 12 ωρών (ωω:λλ:δδ π.μ./μ.μ.)
Language (Γλώσσα)	Αγγλικά (προεπιλογή)

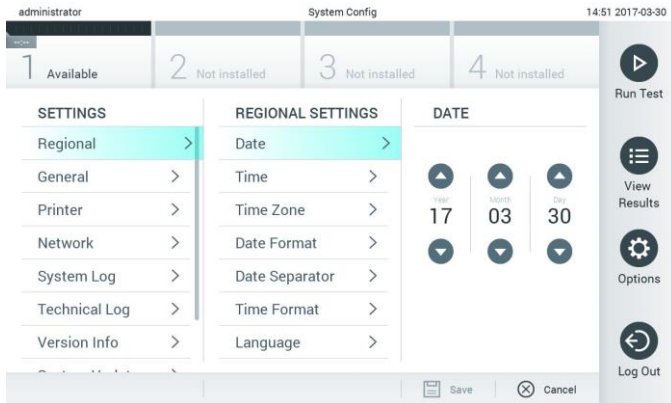

Εικόνα 57. Ρύθμιση της ημερομηνίας του συστήματος.

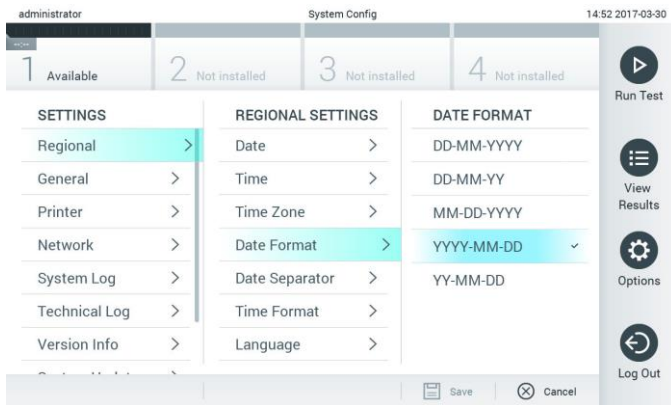

Εικόνα 58. Ρύθμιση της μορφής ημερομηνίας του συστήματος.

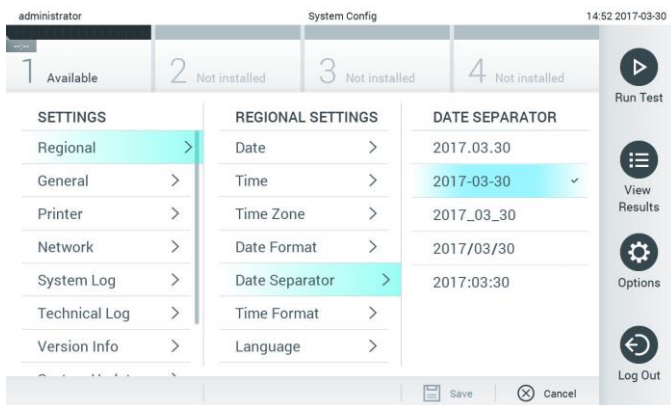

Εικόνα 59. Ρύθμιση του διαχωριστικού ημερομηνίας του συστήματος.

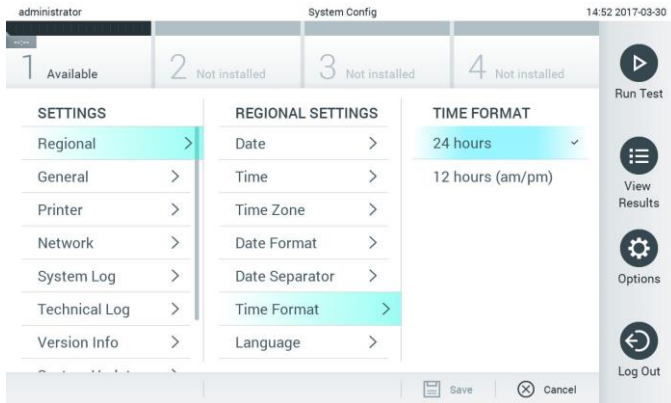

Εικόνα 60. Ρύθμιση της μορφής ώρας του συστήματος.

6.7.2 Γενικές ρυθμίσεις

Για να τροποποιήσετε τις γενικές ρυθμίσεις του αναλυτή QIAstat-Dx Analyzer 1.0, ακολουθήστε τα παρακάτω βήματα:

1. Πατήστε το κουμπί **Options** (Επιλογές) και κατόπιν το κουμπί **System Configuration** (Διαμόρφωση συστήματος).
2. Επιλέξτε **General** (Γενικές) από τη λίστα **Settings** (Ρυθμίσεις) στην αριστερή στήλη. Επιλέξτε και καθορίστε τις επιλογές που παρατίθενται σε λίστα στον Πίνακα 8, ανάλογα με τις ανάγκες.

Πίνακας 8. Διαθέσιμες γενικές ρυθμίσεις

Ρύθμιση	Περιγραφή
User Access Control (Έλεγχος πρόσβασης χρηστών)	Ενεργοποιεί την επιλογή User Access Control (Έλεγχος πρόσβασης χρηστών) που επιβάλλει σε όλους τους χρήστες να συνδέονται στο σύστημα και τους περιορίζει ώστε να εκτελούν μόνο τις ενέργειες που επιτρέπονται από το προφίλ χρήστη τους. Όταν αυτή η επιλογή δεν είναι ενεργοποιημένη, δεν είναι δυνατή η διάκριση μεταξύ των χρηστών. Όλα τα χαρακτηριστικά θα είναι διαθέσιμα σαν να εκτελούνται από το προφίλ «Administrator» (Διαχειριστής). Αυτή η επιλογή είναι ενεργοποιημένη βάσει προεπιλογής.
Automatic log-off time (Χρόνος αυτόματης αποσύνδεσης)	Ενεργό μόνο εάν είναι ενεργοποιημένη η επιλογή User Access Control (Έλεγχος πρόσβασης χρηστών). Αυτή η ρύθμιση καθορίζει το χρονικό διάστημα μετά το οποίο ένας χρήστης αποσυνδέεται αυτόματα από το σύστημα, επειδή ο αναλυτής QIAstat-Dx Analyzer 1.0 δεν έχει λάβει δεδομένα από τον χρήστη. Το επιτρεπόμενο εύρος κυμαίνεται από 5 λεπτά έως 99:59 ώρες. Προεπιλογή: 30 λεπτά. Με την εισαγωγή δεδομένων από τον χρήστη, όπως κίνηση του δρομέα, κλικ του δρομέα, πάτημα ενός πλήκτρου σε εξωτερικό πληκτρολόγιο ή άγγιγμα στην οθόνη αφής, εκτελείται επαναφορά του χρόνου αυτόματης αποσύνδεσης. Εάν ένας χρήστης έχει εισαγάγει δεδομένα [για παράδειγμα στην οθόνη Run Test (Εκτέλεση δοκιμασίας)] όταν προκύπτει η αυτόματη αποσύνδεση, τα συγκεκριμένα δεδομένα θα χαθούν.
Require password before executing assay (Απαιτήση για κωδικό πρόσβασης πριν από την εκτέλεση προσδιορισμού)	Ενεργό μόνο εάν είναι ενεργοποιημένη η επιλογή User Access Control (Έλεγχος πρόσβασης χρηστών). Με αυτήν τη ρύθμιση ενεργοποιημένη, όλοι οι χρήστες θα απαιτείται να εισάγουν κωδικό πρόσβασης αφού πατήσουν το κουμπί Confirm (Επιβεβαίωση) πριν από την εκτέλεση ενός προσδιορισμού.

(Πίνακας 8, συνέχεια)

Ρύθμιση	Περιγραφή
Use Patient ID (Χρήση αναγνωριστικού ασθενούς)	Όταν είναι ενεργοποιημένη η επιλογή Use patient ID (Χρήση αναγνωριστικού ασθενούς), το λογισμικό QIAstat-Dx θα παρέχει την επιλογή στους χρήστες να εισάγουν ένα αναγνωριστικό ασθενούς ή να σαρώνουν ένα αναγνωριστικό ασθενούς όταν προετοιμάζουν την εκτέλεση μιας δοκιμασίας (βλ. Ενότητα 5.3).
Prefer Patient ID Bar Code (Προτίμηση για γραμμωτό κωδικό αναγνωριστικού ασθενούς)	Προσδιορίζει εάν θα ζητείται από τους χρήστες να σαρώνουν το αναγνωριστικό ασθενούς χρησιμοποιώντας πρώτα τον αναγνώστη γραμμωτού κωδικού. Προεπιλογή: Disabled (Απενεργοποιημένο).
Patient ID mandatory (Αναγνωριστικό ασθενούς υποχρεωτικό)	Ενεργό μόνο εάν είναι ενεργοποιημένη η επιλογή Use Patient ID (Χρήση αναγνωριστικού ασθενούς). Όταν είναι ενεργοποιημένο, οι χρήστες θα απαιτείται να εισάγουν ένα αναγνωριστικό ασθενούς προτού εκτελέσουν έναν προσδιορισμό. Όταν δεν είναι ενεργοποιημένο, οι χρήστες μπορούν να αφήσουν κενό το πεδίο δεδομένων αναγνωριστικού ασθενούς. Προεπιλογή: Disabled (Απενεργοποιημένο).
Sample ID mandatory (Αναγνωριστικό δείγματος υποχρεωτικό)	Όταν είναι ενεργοποιημένο, οι χρήστες θα απαιτείται να εισάγουν ένα αναγνωριστικό δείγματος προτού εκτελέσουν έναν προσδιορισμό. Όταν δεν είναι ενεργοποιημένο, οι χρήστες μπορούν να αφήσουν κενό το πεδίο δεδομένων αναγνωριστικού δείγματος και θα δημιουργηθεί αυτόματα ένα μοναδικό αναγνωριστικό δείγματος από τον αναλυτή QIAstat-Dx Analyzer 1.0. Προεπιλογή: Disabled (Απενεργοποιημένο).
Prefer Sample ID Bar Code (Προτίμηση για γραμμωτό κωδικό αναγνωριστικού δείγματος)	Προσδιορίζει εάν θα ζητείται από τους χρήστες να σαρώνουν το αναγνωριστικό δείγματος χρησιμοποιώντας πρώτα τον αναγνώστη γραμμωτού κωδικού. Προεπιλογή: Disabled (Απενεργοποιημένο).
Exclude modules (Αποκλεισμός μονάδων)	Επιτρέπει τη δυνατότητα αποκλεισμού εκτέλεσης δοκιμασιών από συγκεκριμένες μονάδες ανάλυσης. Αυτό μπορεί να είναι χρήσιμο σε περίπτωση που υπάρχει υποψία βλάβης σε μια μονάδα. Προεπιλογή: Disabled (Απενεργοποιημένο).
Number of Results Per Page (Αριθμός αποτελεσμάτων ανά σελίδα)	Αυτή η ρύθμιση καθορίζει τον αριθμό των αποτελεσμάτων που εμφανίζονται ανά σελίδα στην οθόνη View Results (Προβολή αποτελεσμάτων).
Show Previously Logged-in User IDs (Εμφάνιση προηγούμενων συνδεδεμένων αναγνωριστικών χρηστών)	Ενεργό μόνο εάν είναι ενεργοποιημένη η επιλογή User Access Control (Έλεγχος πρόσβασης χρηστών). Όταν αυτή η ρύθμιση είναι ενεργοποιημένη, θα εμφανίζεται στην οθόνη σύνδεσης η λίστα των προηγούμενων συνδεδεμένων χρηστών. Προεπιλογή: Enabled (Ενεργοποιημένο).
Require Password to Log In (Απαίτηση για κωδικό πρόσβασης για τη σύνδεση)	Ενεργό μόνο εάν είναι ενεργοποιημένη η επιλογή User Access Control (Έλεγχος πρόσβασης χρηστών). Όταν αυτή η ρύθμιση είναι ενεργοποιημένη, όλοι οι χρήστες πρέπει να εισάγουν τον κωδικό πρόσβασής τους για να συνδεθούν. Όταν είναι απενεργοποιημένη, θα απαιτείται για τη σύνδεση μόνο το αναγνωριστικό χρήστη. Προεπιλογή: Enabled (Ενεργοποιημένο).
Restore Factory Default (Επαναφορά εργοστασιακών προεπιλογών)	Επιτρέπει την επαναφορά του συστήματος σε όλες τις προεπιλεγμένες εργοστασιακές ρυθμίσεις.

6.7.3 Ρυθμίσεις εκτυπωτή

Με την επιλογή **Printer settings** (Ρυθμίσεις εκτυπωτή) επιτρέπεται η επιλογή του εκτυπωτή του συστήματος. Ο αναλυτής QIAstat-Dx Analyzer 1.0 επιτρέπει τη χρήση εκτυπωτών δικτύου ή εκτυπωτών που είναι συνδεδεμένοι στη μονάδα λειτουργίας μέσω των θυρών USB στο πίσω μέρος του οργάνου.

Για να τροποποιήσετε τις ρυθμίσεις εκτυπωτή του αναλυτή QIAstat-Dx Analyzer 1.0, ακολουθήστε τα παρακάτω βήματα:

1. Πατήστε το κουμπί **Options** (Επιλογές) και κατόπιν το κουμπί **System Configuration** (Διαμόρφωση συστήματος).
2. Επιλέξτε **Printer** (Εκτυπωτής) από τη λίστα ρυθμίσεων στην αριστερή στήλη.
3. Επιλέξτε έναν εκτυπωτή από τη λίστα διαθέσιμων εκτυπωτών (Εικόνα 61).

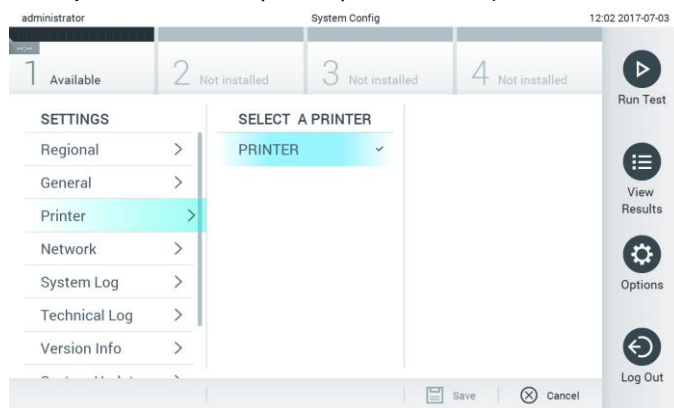

Εικόνα 61. Επιλογή εκτυπωτή συστήματος.

6.7.4 Εγκατάσταση εκτυπωτή μέσω USB

Για να εγκαταστήσετε έναν εκτυπωτή μέσω σύνδεσης USB, ακολουθήστε τα παρακάτω βήματα:

1. Συνδέστε το καλώδιο USB από τον εκτυπωτή σε μια θύρα USB της μονάδας λειτουργίας. Υπάρχουν 4 διαθέσιμες θύρες USB: 1 στη δεξιά πλευρά της οθόνης και 3 στο πίσω μέρος του οργάνου.
2. Ενεργοποιήστε τον εκτυπωτή από τις ρυθμίσεις εκτυπωτή, ορίζοντας τη διαθέσιμη επιλογή **PRINTER** (Εκτυπωτής) ή εγκαταστήστε το ειδικό πρόγραμμα οδήγησης CUPS, όπως περιγράφεται στο Παράρτημα 11.1.

6.7.5 Εγκατάσταση εκτυπωτή μέσω Ethernet

Για να εγκαταστήσετε έναν εκτυπωτή δικτύου μέσω σύνδεσης Ethernet, ακολουθήστε τα παρακάτω βήματα:

1. Συνδέστε τον εκτυπωτή σε ένα δίκτυο Ethernet και ενεργοποιήστε τον εκτυπωτή.
2. Εγκαταστήστε το πρόγραμμα οδήγησης CUPS μέσω διαδικτύου, όπως περιγράφεται στο Παράρτημα 11.1.

3. Επανεκκινήστε τον αναλυτή QIAstat-Dx Analyzer 1.0, απενεργοποιώντας και ενεργοποιώντας τον ξανά.
4. Ενεργοποιήστε τον εκτυπωτή μέσω του στοιχείου **Printer settings** (Ρυθμίσεις εκτυπωτή), ορίζοντας τη νέα διαθέσιμη επιλογή (ο εγκατεστημένος εκτυπωτής) και πατήστε **Save** (Αποθήκευση).

6.7.6 ρυθμίσεις

Με την επιλογή **Network** (Δίκτυο) επιτρέπεται η σύνδεση του αναλυτή QIAstat-Dx Analyzer 1.0 σε ένα δίκτυο και η πρόσβαση σε εκτυπωτές του δικτύου και παρέχεται συνδεσιμότητα με το HIS/LIS. Για λεπτομέρειες σχετικά με τον τρόπο διαμόρφωσης των ρυθμίσεων δικτύου, επικοινωνήστε με τον διαχειριστή του δικτύου.

Για να καθορίσετε τις ρυθμίσεις δικτύου, ακολουθήστε τα παρακάτω βήματα:

1. Πατήστε το κουμπί **Options** (Επιλογές) και κατόπιν το κουμπί **System Configuration** (Διαμόρφωση συστήματος).
2. Επιλέξτε **Network** (Δίκτυο) από τη λίστα ρυθμίσεων στην αριστερή στήλη (Εικόνα 62, επόμενη σελίδα).



Εικόνα 62. Διαμόρφωση των ρυθμίσεων δικτύου.

3. Επιλέξτε και καθορίστε τις επιλογές στον Πίνακα 9 (επόμενη σελίδα), σύμφωνα με τις οδηγίες του διαχειριστή του δικτύου.

Πίνακας 9. Ρυθμίσεις δικτύου

Επιλογή	Περιγραφή
Enable IPv6 (Ενεργοποίηση IPv6)	Ενεργοποιεί τη χρήση του πρωτοκόλλου IPv6. Το υπομενού IPv6 Settings (Ρυθμίσεις IPv6) είναι ενεργό μόνο αν έχει ενεργοποιηθεί η επιλογή «Enable IPv6» (Ενεργοποίηση IPv6).
Obtain IPv6 address automatically (Αυτόματη λήψη διεύθυνσης IPv6)	Επιτρέπει στη μονάδα τη λήψη της διεύθυνσης IPv6 από το δίκτυο μέσω DHCP.
IPv6 Address (Διεύθυνση IPv6)	Καθορίζει τη μη αυτόματα διαμορφωμένη διεύθυνση IPv6 της μονάδας λειτουργίας. Η επιλογή αυτή είναι ενεργή μόνο εάν η ρύθμιση «Obtain IPv6 address automatically» (Αυτόματη λήψη διεύθυνσης IPv6) είναι απενεργοποιημένη.
Subnet Prefix Length (Μήκος προθέματος υποδικτύου)	Καθορίζει το μήκος του προθέματος υποδικτύου IPv6. Η επιλογή αυτή είναι ενεργή μόνο εάν η ρύθμιση «Obtain IPv6 address automatically» (Αυτόματη λήψη διεύθυνσης IPv6) είναι απενεργοποιημένη.
Enable IPv4 (Ενεργοποίηση IPv4)	Ενεργοποιεί τη χρήση του πρωτοκόλλου IPv4. Το υπομενού IPv4 Settings (Ρυθμίσεις IPv4) είναι ενεργό μόνο αν έχει ενεργοποιηθεί η επιλογή «Enable IPv4» (Ενεργοποίηση IPv4).
Obtain IPv4 address automatically (Αυτόματη λήψη διεύθυνσης IPv4)	Επιτρέπει στη μονάδα τη λήψη της διεύθυνσης IPv4 από το δίκτυο μέσω DHCP.
IPv4 Address (Διεύθυνση IPv4)	Καθορίζει τη μη αυτόματα διαμορφωμένη διεύθυνση IPv4 της μονάδας λειτουργίας. Η επιλογή αυτή είναι ενεργή μόνο εάν η ρύθμιση «Obtain IPv4 address automatically» (Αυτόματη λήψη διεύθυνσης IPv4) είναι απενεργοποιημένη.
Subnet Mask (Μάσκα υποδικτύου)	Καθορίζει το μήκος του προθέματος υποδικτύου IPv4. Η επιλογή αυτή είναι ενεργή μόνο εάν η ρύθμιση «Obtain IPv4 address automatically» (Αυτόματη λήψη διεύθυνσης IPv4) είναι απενεργοποιημένη.
Default Gateway (Προεπιλεγμένη πύλη)	Καθορίζει την προεπιλεγμένη πύλη IPv6 ή IPv4, ανάλογα με το ποια έχει ενεργοποιηθεί. Η επιλογή αυτή είναι ενεργή μόνο εάν η ρύθμιση «Obtain IPv6 address automatically» (Αυτόματη λήψη διεύθυνσης IPv6) ή η ρύθμιση «Obtain IPv4 address automatically» (Αυτόματη λήψη διεύθυνσης IPv4) έχει απενεργοποιηθεί.
Obtain DNS address automatically (Αυτόματη λήψη διεύθυνσης DNS)	Επιτρέπει στη μονάδα τη λήψη διαμόρφωσης DNS από το δίκτυο μέσω DHCP.
Preferred DNS Server (Προτιμώμενος διακομιστής DNS)	Καθορίζει τον κύριο διακομιστή DNS. Αυτή η επιλογή είναι ενεργή μόνο εάν η ρύθμιση «Obtain DNS address automatically» (Αυτόματη λήψη διεύθυνσης DNS) είναι απενεργοποιημένη.
Alternate DNS Server (Εναλλαγή διακομιστή DNS)	Καθορίζει τον δευτερεύοντα διακομιστή DNS. Αυτή η επιλογή είναι ενεργή μόνο εάν η ρύθμιση «Obtain DNS address automatically» (Αυτόματη λήψη διεύθυνσης DNS) είναι απενεργοποιημένη.

6.7.7 Ρυθμίσεις HIS/LIS

Ανατρέξτε στην Ενότητα 7.

6.7.8 Αρχείο καταγραφής συστήματος

Στο αρχείο καταγραφής συστήματος καταγράφονται γενικές πληροφορίες σχετικά με τη χρήση των μονάδων λειτουργίας και ανάλυσης, όπως προσθήκη ή αφαίρεση χρηστών, προσθήκη ή αφαίρεση προσδιορισμών, συνδέσεις, αποσυνδέσεις, εκκινήσεις εξετάσεων κ.λπ. Πατήστε το κουμπί **Options** (Επιλογές), το κουμπί **System Configuration** (Διαμόρφωση συστήματος) και κατόπιν την επιλογή **System Log** (Αρχείο καταγραφής συστήματος), για να αποκτήσετε πρόσβαση στις πληροφορίες του αρχείου καταγραφής του συστήματος. Στο κέντρο της οθόνης

εμφανίζεται η ένδειξη «System Log Capacity» (Χωρητικότητα αρχείου καταγραφής συστήματος) και ακολουθεί το περιεχόμενο του αρχείου καταγραφής. Πατήστε **Export Log File** (Εξαγωγή αρχείου καταγραφής), για να εξαγάγετε το περιεχόμενο (Εικόνα 63).

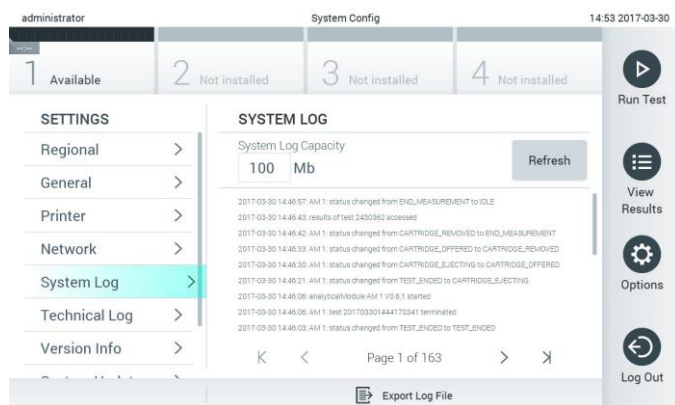

Εικόνα 63. Πρόσβαση στο αρχείο καταγραφής συστήματος.

6.7.9 Τεχνικό αρχείο καταγραφής

Στο τεχνικό αρχείο καταγραφής καταγράφονται αναλυτικές πληροφορίες σχετικά με την εκτέλεση δοκιμασιών στις μονάδες ανάλυσης. Αυτές οι πληροφορίες χρησιμοποιούνται από το τμήμα Τεχνικών Υπηρεσιών της QIAGEN για την αντιμετώπιση προβλημάτων. Πατήστε το κουμπί **Options** (Επιλογές), το κουμπί **System Configuration** (Διαμόρφωση συστήματος) και κατόπιν την επιλογή **Technical Log** (Τεχνικό αρχείο καταγραφής), για να αποκτήσετε πρόσβαση στις πληροφορίες του τεχνικού αρχείου καταγραφής. Μπορείτε να διαμορφώσετε τον αριθμό των αρχείων που διατίθενται στο τεχνικό αρχείο καταγραφής. Κάθε αρχείο καταγραφής ταυτοποιείται με την ημερομηνία και την ώρα δημιουργίας. Πατήστε **Export Log File** (Εξαγωγή αρχείου καταγραφής), για να εξαγάγετε το περιεχόμενο (Εικόνα 64). Τα τεχνικά αρχεία καταγραφής μπορεί να ζητηθούν από το τμήμα Τεχνικών Υπηρεσιών της QIAGEN.

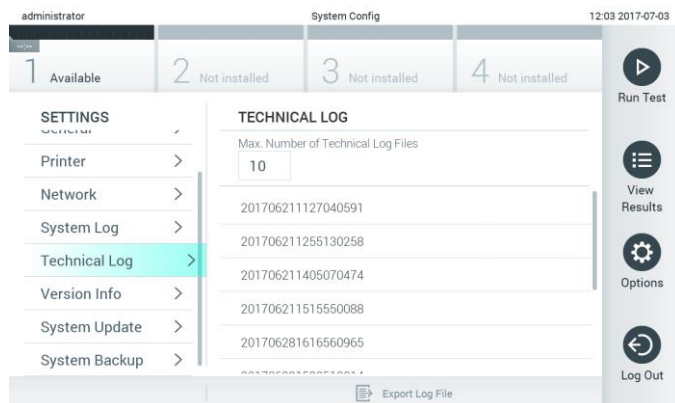

Εικόνα 64. Πρόσβαση στο τεχνικό αρχείο καταγραφής.

6.7.10 Πληροφορίες έκδοσης

Πατήστε το κουμπί **Options** (Επιλογές), το κουμπί **System Configuration** (Διαμόρφωση συστήματος) και κατόπιν την επιλογή **Version Info** (Πληροφορίες έκδοσης), για να προβάλετε την έκδοση λογισμικού QIAstat-Dx, τους σειριακούς αριθμούς και τις εκδόσεις υλικολογισμικού για τις εγκατεστημένες μονάδες ανάλυσης.

6.7.11 Ενημέρωση συστήματος

ΣΗΜΑΝΤΙΚΟ: Για την ενημέρωση στην έκδοση λογισμικού 1.2, απαιτείται η έκδοση λογισμικού 1.1 ή μεταγενέστερη.

Για να διασφαλιστεί η βέλτιστη απόδοση, επιβεβαιώστε ότι χρησιμοποιείτε την πιο ενημερωμένη έκδοση λογισμικού. Για βοήθεια με τις αναβαθμίσεις λογισμικού, επικοινωνήστε με το τμήμα Τεχνικών Υπηρεσιών της QIAGEN στη διεύθυνση support.qiagen.com.

Για να ενημερώσετε το σύστημα QIAstat-Dx Analyzer 1.0, πατήστε το κουμπί **Options** (Επιλογές), το κουμπί **System Configuration** (Διαμόρφωση συστήματος) και κατόπιν την επιλογή **System Update** (Ενημέρωση συστήματος). Επιλέξτε το κατάλληλο αρχείο **.dup** που είναι αποθηκευμένο στη συσκευή αποθήκευσης USB, για να ενημερώσετε το σύστημα σε μια πιο πρόσφατη έκδοση. Θα εμφανιστεί ένα μήνυμα που συνιστά την εκτέλεση δημιουργίας αντιγράφου ασφαλείας του συστήματος πρώτα (ανατρέξτε στην Ενότητα 6.7.12) (Εικόνα 65). Μετά την ενημέρωση, μπορεί να ζητηθεί από τον χρήστη να τερματίσει τη λειτουργία του αναλυτή QIAstat-Dx Analyzer 1.0 και να τον εκκινήσει ξανά.

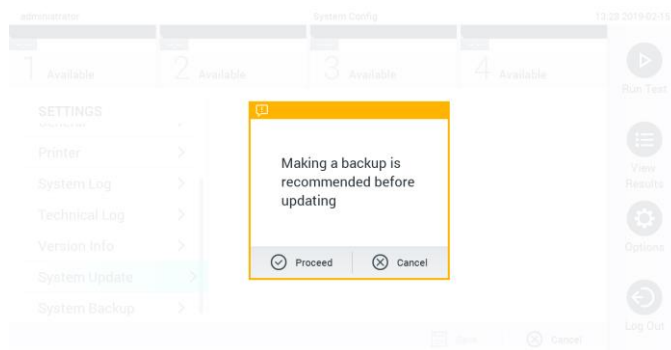

Εικόνα 65. Εκτέλεση της ενημέρωσης συστήματος.

6.7.12 Αντίγραφο ασφαλείας συστήματος

Για να δημιουργήσετε αντίγραφο ασφαλείας του συστήματος QIAstat-Dx Analyzer 1.0, πατήστε το κουμπί **Options** (Επιλογές), το κουμπί **System Configuration** (Διαμόρφωση συστήματος) και κατόπιν την επιλογή **System Backup** (Αντίγραφο ασφαλείας συστήματος) (Εικόνα 66). Εισαγάγετε μια συσκευή αποθήκευσης USB στην μπροστινή θύρα USB.

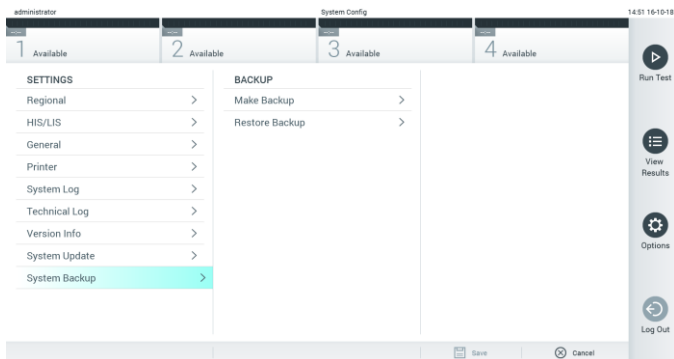

Εικόνα 66. Δημιουργία αντιγράφου ασφαλείας του συστήματος.

Πατήστε το κουμπί **Make Backup** (Δημιουργία αντιγράφου ασφαλείας). Θα δημιουργηθεί ένα αρχείο με επέκταση **.dbk** και με προεπιλεγμένο όνομα αρχείου.

Για να επαναφέρετε ένα αντίγραφο ασφαλείας, πατήστε το κουμπί **Restore Backup** (Επαναφορά αντιγράφου ασφαλείας) και επιλέξτε το κατάλληλο αρχείο αντιγράφου ασφαλείας με επέκταση **.dbk** από τη συνδεδεμένη συσκευή αποθήκευσης USB. Θα εμφανιστεί ένα μήνυμα που συνιστά να δημιουργήσετε ένα αντίγραφο ασφαλείας πριν από την επαναφορά.

6.8 Αλλαγή κωδικών πρόσβασης

Για να αλλάξετε έναν κωδικό πρόσβασης χρήστη, πατήστε το κουμπί **Options** (Επιλογές) και κατόπιν την επιλογή **Change Password** (Αλλαγή κωδικού πρόσβασης). Πρώτα εισαγάγετε τον ισχύοντα κωδικό πρόσβασης στο πεδίο κειμένου (Εικόνα 67) και κατόπιν εισαγάγετε τον νέο κωδικό πρόσβασης στο πεδίο **New Password** (Νέος κωδικός πρόσβασης). Πληκτρολογήστε ξανά τον νέο κωδικό πρόσβασης στο πεδίο **Confirm Password** (Επιβεβαίωση κωδικού πρόσβασης) (Εικόνα 68, επόμενη σελίδα).

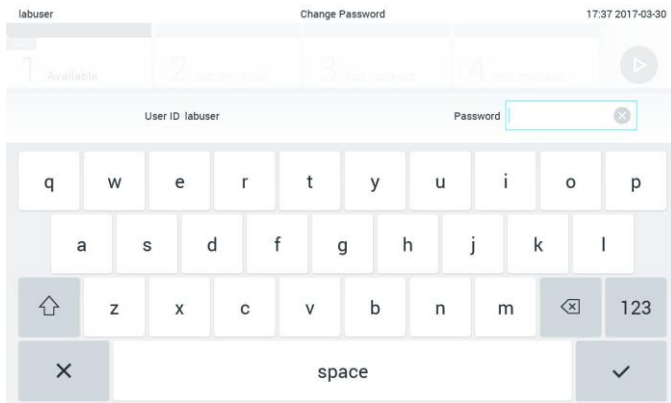

Εικόνα 67. Εισαγωγή ισχύοντος κωδικού πρόσβασης.

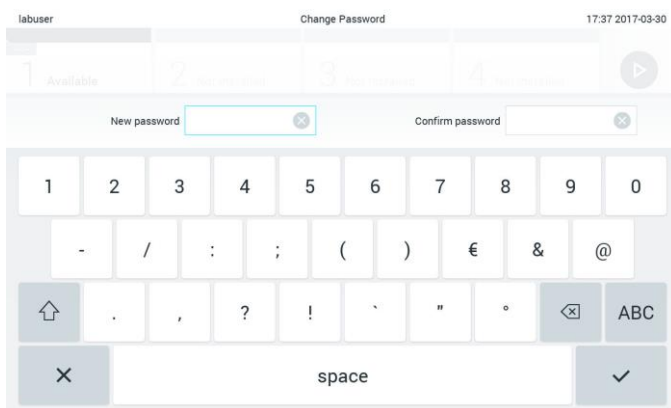

Εικόνα 68. Εισαγωγή και επιβεβαίωση νέου κωδικού πρόσβασης.

Ύστερα από τρεις αποτυχημένες προσπάθειες εισαγωγής ενός κωδικού πρόσβασης, το πεδίο εισαγωγής κωδικού πρόσβασης θα απενεργοποιηθεί για ένα λεπτό και θα εμφανιστεί ένα πλαίσιο διαλόγου με το μήνυμα «Password failed, please wait 1 minute to try it again» (Ο κωδικός πρόσβασης απέτυχε, περιμένετε 1 λεπτό για να δοκιμάσετε ξανά).

6.9 Κατάσταση συστήματος QIAstat-Dx Analyzer 1.0

Η κατάσταση των μονάδων λειτουργίας και ανάλυσης υποδεικνύεται από το χρώμα των ενδείξεων κατάστασης (λυχνίες LED) στο μπροστινό μέρος του αναλυτή QIAstat-Dx Analyzer 1.0.

Η μονάδα λειτουργίας μπορεί να εμφανίσει οποιοδήποτε από τα παρακάτω χρώματα κατάστασης:

Στον Πίνακα 10 επεξηγούνται οι φωτεινές ενδείξεις κατάστασης που ενδέχεται να εμφανιστούν στις μονάδες λειτουργίας και ανάλυσης.

Πίνακας 10. Περιγραφές φωτεινών ενδείξεων κατάστασης

Μονάδα	Φωτεινή ένδειξη κατάστασης	Περιγραφή
Λειτουργίας	Σβηστή	Ο αναλυτής QIAstat-Dx Analyzer 1.0 είναι απενεργοποιημένος
	Μπλε	Ο αναλυτής QIAstat-Dx Analyzer 1.0 βρίσκεται σε λειτουργία αναμονής
	Πράσινη	Ο αναλυτής QIAstat-Dx Analyzer 1.0 λειτουργεί
Ανάλυσης	Σβηστή	Ο αναλυτής QIAstat-Dx Analyzer 1.0 είναι απενεργοποιημένος
	Μπλε	Ο αναλυτής QIAstat-Dx Analyzer 1.0 βρίσκεται σε λειτουργία αναμονής
	Πράσινη (αναβοσβήνει)	Ο αναλυτής QIAstat-Dx Analyzer 1.0 αρχικοποιείται
	Πράσινη	Η μονάδα ανάλυσης λειτουργεί
	Κόκκινη	Δυσλειτουργία μονάδας ανάλυσης

6.10 Τερματισμός λειτουργίας του αναλυτή QIAstat-Dx Analyzer 1.0

Ο αναλυτής QIAstat-Dx Analyzer 1.0 έχει σχεδιαστεί ώστε να λειτουργεί συνεχώς. Εάν η μονάδα δεν πρόκειται να χρησιμοποιηθεί για σύντομο χρονικό διάστημα (λιγότερο από μια ημέρα), συνιστάται να θέσετε τον αναλυτή QIAstat-Dx Analyzer 1.0 σε λειτουργία αναμονής, πατώντας το κουμπί ON/OFF (Ενεργοποίηση/Απενεργοποίηση) που βρίσκεται στην μπροστινή πλευρά του οργάνου. Για να τερματίσετε τη λειτουργία του αναλυτή QIAstat-Dx Analyzer 1.0 για μεγαλύτερη χρονική περίοδο, απενεργοποιήστε το όργανο μέσω του διακόπτη ισχύος στο πίσω μέρος του αναλυτή QIAstat-Dx Analyzer 1.0.

Εάν ένας χρήστης επιχειρήσει να θέσει τον αναλυτή QIAstat-Dx Analyzer 1.0 σε λειτουργία αναμονής ενώ η μονάδα ανάλυσης εκτελεί μια δοκιμασία, θα εμφανιστεί ένα πλαίσιο διαλόγου που υποδεικνύει ότι τη συγκεκριμένη στιγμή δεν είναι δυνατός ο τερματισμός λειτουργίας. Επιτρέψτε στο όργανο να ολοκληρώσει την εκτέλεση της δοκιμασίας/των δοκιμασιών και δοκιμάστε να τερματίσετε τη λειτουργία του μετά την ολοκλήρωση.

7 Συνδεσιμότητα HIS/LIS

Σε αυτήν την ενότητα περιγράφεται η συνδεσιμότητα του αναλυτή QIAstat-Dx Analyzer 1.0 με ένα HIS/LIS.

Η διαμόρφωση HIS/LIS επιτρέπει τη σύνδεση του αναλυτή QIAstat-Dx Analyzer 1.0 σε ένα HIS/LIS για την παροχή δυνατοτήτων λειτουργίας, όπως οι εξής:

- Ενεργοποίηση και διαμόρφωση επικοινωνίας με το HIS/LIS
- Διαμόρφωση προσδιορισμών για να αποστέλλονται αποτελέσματα και να ζητούνται παραγγελίες προσθήκης
- Εκτέλεση δοκιμασίας βάσει μιας παραγγελίας προσθήκης
- Αποστολή του αποτελέσματος μιας δοκιμασίας

7.1 Ενεργοποίηση και διαμόρφωση επικοινωνίας με το HIS/LIS

1. Πατήστε το κουμπί **Options** (Επιλογές) και κατόπιν το κουμπί **System Configuration** (Διαμόρφωση συστήματος).
2. Επιλέξτε **HIS/LIS** (Πληροφοριακό σύστημα νοσοκομείου/ Πληροφοριακό σύστημα εργαστηρίου) από τη λίστα **Settings** (Ρυθμίσεις) στην αριστερή στήλη. Επιλέξτε και καθορίστε τις ρυθμίσεις που παρατίθενται σε λίστα στον Πίνακα 11 (επόμενη σελίδα), ανάλογα με τις ανάγκες:

Πίνακας 11. Ρυθμίσεις HIS/LIS

Ρύθμιση	Περιγραφή
Host Communication (Επικοινωνία με κεντρικό υπολογιστή)	Ενεργοποιεί τη συνδεσιμότητα HIS/LIS. Αυτή η επιλογή είναι απενεργοποιημένη βάσει προεπιλογής.
Host Settings (Ρυθμίσεις κεντρικού υπολογιστή)	Ενεργό μόνο εάν έχει ενεργοποιηθεί η επιλογή Host Communication (Επικοινωνία με κεντρικό υπολογιστή). Η ρύθμιση αυτή καθορίζει τη διεύθυνση κεντρικού υπολογιστή και τη θύρα του κεντρικού υπολογιστή. Η διεύθυνση κεντρικού υπολογιστή επιτρέπεται τόσο μια διεύθυνση IP όσο και μια τιμή ονόματος του κεντρικού υπολογιστή. Η τιμή IP πρέπει να έχει 4 αριθμούς (N.N.N.N) και το N πρέπει να κυμαίνεται μεταξύ 0 και 255. Το πρωτόκολλο μεταφοράς είναι επί του παρόντος συμβατό με HL7 (οι μελλοντικές εκδόσεις θα είναι επίσης με POCT1A). Το στοιχείο Hospital name (Όνομα νοσοκομείου) είναι ένα αποκλειστικό όνομα για τον καθορισμό ενός DMS ή ενός LIS. Το στοιχείο Timeout (Χρονικό όριο) έχει διαμορφωθεί στα 5 δευτερόλεπτα ως προεπιλογή και μπορεί να επεκταθεί έως τα 60 δευτερόλεπτα. Αυτός είναι ο μέγιστος χρόνος κατά τον οποίο ο αναλυτής QIAstat-Dx Analyzer 1.0 θα περιμένει για μήνυμα από τον κεντρικό υπολογιστή. Το στοιχείο Messages queued (Μηνύματα σε ουρά αναμονής) είναι μια ένδειξη του αριθμού των μηνυμάτων που βρίσκονται στην ουρά αναμονής. Με το κουμπί Check connectivity (Ελεγχος συνδεσιμότητας), επικυρώνεται η σύνδεση μεταξύ του αναλυτή QIAstat-Dx Analyzer 1.0 και του κεντρικού υπολογιστή, με συμπληρωμένες την IP και τη θύρα.
Result Upload (Αποστολή αποτελέσματος)	Ενεργοποιεί τη λειτουργικότητα αποστολής αποτελεσμάτων από τον αναλυτή QIAstat-Dx Analyzer 1.0 στον κεντρικό υπολογιστή. Αυτή η επιλογή είναι απενεργοποιημένη βάσει προεπιλογής.
Results Upload Settings (Ρυθμίσεις αποστολής αποτελεσμάτων)	Ενεργό μόνο εάν έχει ενεργοποιηθεί η επιλογή Result Upload (Αποστολή αποτελέσματος). Η αποστολή αποτελεσμάτων μπορεί να πραγματοποιηθεί με δύο τρόπους λειτουργίας: αυτόματα και μη αυτόματα. Όταν είναι ενεργοποιημένος ο αυτόματος τρόπος λειτουργίας, αμέσως μόλις ολοκληρωθεί μια δοκιμασία τα αποτελέσματα αποστέλλονται στον κεντρικό υπολογιστή. Εάν ο αυτόματος τρόπος λειτουργίας είναι απενεργοποιημένος, τα αποτελέσματα μπορούν να αποσταλούν μη αυτόματα με το πάτημα του κουμπιού Upload (Αποστολή) στις οθόνες Result Summary (Σύνοψη αποτελέσματος) και View Results (Προβολή αποτελεσμάτων). Ο αυτόματος τρόπος λειτουργίας είναι απενεργοποιημένος βάσει προεπιλογής. Το στοιχείο Expire Time (Χρόνος λήξης) είναι ο αριθμός ημερών κατά τις οποίες μια δοκιμασία μπορεί να αποσταλεί στον κεντρικό υπολογιστή. Όταν οριστεί ως μηδέν, αυτή η επιλογή απενεργοποιείται, επομένως τα αποτελέσματα δεν θα λήξουν ποτέ. Με την επιλογή Reset Uploading (Επαναφορά αποστολής), εκκαθαρίζεται η ουρά αναμονής μηνυμάτων προς αποστολή. Η επιλογή αυτή μπορεί να είναι χρήσιμη όταν έχουν αποσταλεί πολλά αποτελέσματα, αλλά για διάφορους λόγους η μετάδοση πρέπει να ακυρωθεί. Με την επιλογή Retry (Επανάληψη), επιτρέπεται η επαναποστολή αποτελεσμάτων που βρίσκονται σε κατάσταση αποστολής «Εγσο» (Σφάλμα). Η επιλογή Authorization (Εξουσιοδότηση) μπορεί να οριστεί σε έναν ρόλο που να επιτρέπει την αποστολή των αποτελεσμάτων. Ως προεπιλογή, αυτή η εξουσιοδότηση είναι ενεργοποιημένη μόνο για τον ρόλο του Διαχειριστή.
Test Orders (Παραγγελίες δοκιμασιών)	Ενεργοποιεί τη λειτουργικότητα εκτέλεσης μιας δοκιμασίας βάσει μιας παραγγελίας προσθήκης που δημιουργήθηκε στο HIS/LIS. Αυτή η επιλογή είναι απενεργοποιημένη βάσει προεπιλογής.
Order Settings (Ρυθμίσεις παραγγελιών)	Ενεργό μόνο εάν είναι ενεργοποιημένη η επιλογή Test Orders (Παραγγελίες δοκιμασιών). Με την επιλογή Force Order (Επιβολή παραγγελίας), ενεργοποιείται η εκτέλεση μιας δοκιμασίας ακόμα και αν η επικοινωνία με τον κεντρικό υπολογιστή δεν είναι διαθέσιμη ή αν δεν υπάρχει παραγγελία προσθήκης συσχετισμένη με το αναγνωριστικό δείγματος που έχει εισαχθεί. Η επιλογή Force Order (Επιβολή παραγγελίας) είναι απενεργοποιημένη βάσει προεπιλογής.

7.2 Διαμόρφωση ονόματος προσδιορισμού

Το εμφανιζόμενο όνομα προσδιορισμού στο HIS/LIS ενδέχεται να διαφέρει από το εμφανιζόμενο όνομα προσδιορισμού στον αναλυτή QIAstat-Dx Analyzer 1.0. Πριν από τη χρήση των λειτουργιών HIS/LIS, πρέπει να εκτελεστεί η ακόλουθη διαδικασία για επιβεβαίωση/διόρθωση των ονομάτων προσδιορισμών.

1. Πατήστε το κουμπί **Options** (Επιλογές) και κατόπιν το κουμπί **Assay Management** (Διαχείριση προσδιορισμών), για να αποκτήσετε πρόσβαση στην οθόνη **Assay Management** (Διαχείριση προσδιορισμών). Οι διαθέσιμοι προσδιορισμοί παρατίθενται σε λίστα στην πρώτη στήλη της περιοχής περιεχομένου.
2. Επιλέξτε τον προσδιορισμό από το μενού **Available Assays** (Διαθέσιμοι προσδιορισμοί).
3. Ορίστε την επιλογή **LIS assay name** (Όνομα προσδιορισμού LIS). Βάσει προεπιλογής, το όνομα προσδιορισμού θα πρέπει να είναι το ίδιο για τον αναλυτή QIAstat-Dx Analyzer 1.0 και το HIS/LIS. Αν το όνομα προσδιορισμού στο HIS/LIS είναι διαφορετικό, χρειάζεται να διορθωθεί ώστε να συμφωνεί με το όνομα προσδιορισμού στον αναλυτή QIAstat-Dx Analyzer 1.0. Διορθώστε το όνομα προσδιορισμού μέσω του πεδίου κειμένου **LIS assay name input** (Εισαγωγή ονόματος προσδιορισμού LIS) και, κατόπιν, πατήστε το κουμπί **Save** (Αποθήκευση).

7.3 Δημιουργία παραγγελίας δοκιμασίας με συνδεσιμότητα κεντρικού υπολογιστή

Όταν είναι ενεργοποιημένες οι επιλογές **Host Communication** (Επικοινωνία με κεντρικό υπολογιστή) και **Test Orders** (Παραγγελίες δοκιμασιών), μπορείτε να πραγματοποιήσετε λήψη των παραγγελιών δοκιμασιών από τον κεντρικό υπολογιστή πριν από την εκτέλεση μιας δοκιμασίας.

Με τη σάρωση ή την εισαγωγή του αναγνωριστικού δείγματος, ανακτάται αυτόματα η παραγγελία δοκιμασίας από τον κεντρικό υπολογιστή.

7.3.1 Διαμόρφωση του αναλυτή QIAstat-Dx Analyzer 1.0 με συνδεσιμότητα κεντρικού υπολογιστή

1. Πατήστε το κουμπί **Options** (Επιλογές) και κατόπιν το κουμπί **System Configuration** (Διαμόρφωση συστήματος).
2. Επιλέξτε **HIS/LIS** (Πληροφοριακό σύστημα νοσοκομείου/ Πληροφοριακό σύστημα εργαστηρίου) από τη λίστα **Settings** (Ρυθμίσεις) στην αριστερή στήλη.

3. Ενεργοποιήστε την επιλογή **Host Communication** (Επικοινωνία με κεντρικό υπολογιστή) και διαμορφώστε το στοιχείο **Host Settings** (Ρυθμίσεις κεντρικού υπολογιστή) με τα στοιχεία του κεντρικού υπολογιστή. Πατήστε το κουμπί **Check connectivity** (Έλεγχος συνδεσιμότητας), για να επιβεβαιώσετε τη σύνδεση.
4. Ενεργοποιήστε την επιλογή **Test Orders** (Παραγγελίες δοκιμασιών) και διαμορφώστε το στοιχείο **Order Settings** (Ρυθμίσεις παραγγελιών). Υπάρχουν δύο τρόποι λειτουργίας για την επεξεργασία των παραγγελιών δοκιμασιών, με την επιλογή **Force Order** (Επιβολή παραγγελίας) ενεργοποιημένη ή απενεργοποιημένη. Όταν η επιλογή **Force Order** (Επιβολή παραγγελίας) είναι ενεργοποιημένη, εάν η παραγγελία δοκιμασίας δεν ανακτηθεί επιτυχώς από τον κεντρικό υπολογιστή, δεν επιτρέπεται στον χρήστη να συνεχίσει με την εκτέλεση της δοκιμασίας. Όταν η επιλογή **Force Order** (Επιβολή παραγγελίας) είναι απενεργοποιημένη, ακόμη και αν η παραγγελία δοκιμασίας δεν ανακτηθεί ή δεν υπάρχει στον κεντρικό υπολογιστή, ο χρήστης μπορεί να συνεχίσει με τη δοκιμασία και θα προειδοποιηθεί με ένα αναδυόμενο πλαίσιο διαλόγου.

7.3.2 Εκτέλεση δοκιμασίας βάσει παραγγελίας δοκιμασίας

1. Πατήστε το κουμπί  **Run Test** (Εκτέλεση δοκιμασίας) στην επάνω δεξιά γωνία της **Κύριας** οθόνης.
2. Όταν σας ζητηθεί, σαρώστε τον γραμμωτό κωδικό αναγνωριστικού δείγματος χρησιμοποιώντας τον αναγνώστη γραμμωτού κωδικού που είναι ενσωματωμένος στη μονάδα λειτουργίας (Εικόνα 69).

Σημείωση: Ανάλογα με τη διαμόρφωση του αναλυτή QIAstat-Dx Analyzer 1.0, ενδέχεται επίσης να μπορείτε να εισαγάγετε το αναγνωριστικό δείγματος μέσω του εικονικού πληκτρολογίου της οθόνης αφής. Για περαιτέρω λεπτομέρειες, ανατρέξτε στην Ενότητα 6.7.2.

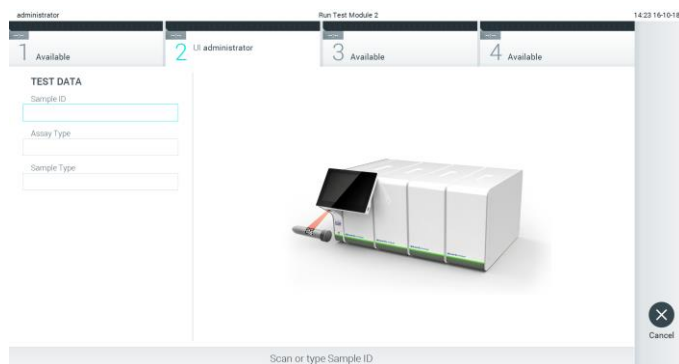

Εικόνα 69. Σάρωση του γραμμωτού κωδικού αναγνωριστικού δείγματος.

3. Το αναγνωριστικό δείγματος θα αποσταλεί στον κεντρικό υπολογιστή και ενώ ο αναλυτής QIAstat-Dx Analyzer 1.0 αναμένει για μια παραγγελία δοκιμασίας, εμφανίζεται το μήνυμα «Getting order...» (Λήψη παραγγελίας...) (Εικόνα 70).

Σημείωση: Αν η παραγγελία δοκιμασίας δεν ανακτηθεί επιτυχώς από τον κεντρικό υπολογιστή και αν η επιλογή **Force Order** (Επιβολή παραγγελίας) είναι ενεργοποιημένη, δεν επιτρέπεται στον χρήστη να συνεχίσει με την εκτέλεση της δοκιμασίας. Αν η επιλογή **Force Order** (Επιβολή παραγγελίας) είναι απενεργοποιημένη, ακόμη και αν η παραγγελία δοκιμασίας δεν ανακτηθεί, ο χρήστης μπορεί να συνεχίσει με τη δοκιμασία (θα εμφανιστεί ένα αναδυόμενο πλαίσιο διαλόγου με ένα προειδοποιητικό μήνυμα). Για περισσότερες πληροφορίες σχετικά με προειδοποιήσεις και σφάλματα, ανατρέξτε στην Ενότητα 9.2.

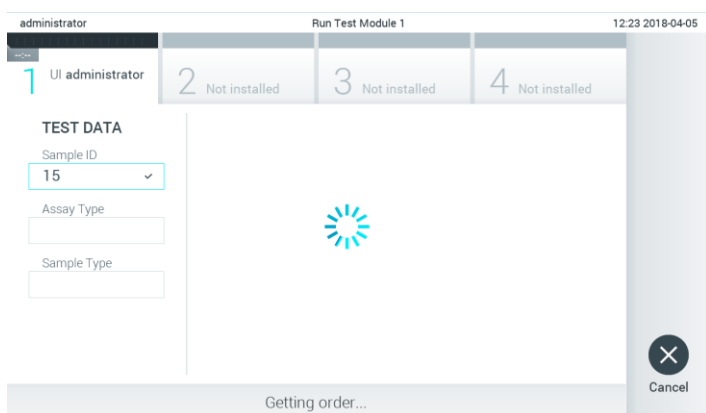

Εικόνα 70. Εμφάνιση κατά την ανάκτηση παραγγελίας δοκιμασίας.

4. Όταν η παραγγελία δοκιμασίας ληφθεί επιτυχώς από τον κεντρικό υπολογιστή, εμφανίζεται το μήνυμα «Scan cartridge for assay <assay_name> and book order <order_number>» (Σάρωση φύσιγγας για προσδιορισμό <όνομα_προσδιορισμού> και παραγγελία προσθήκης <αριθμός_παραγγελίας>). Σαρώστε τον γραμμωτό κωδικό της καθορισμένης φύσιγγας προσδιορισμού QIAstat-Dx (Εικόνα 71, επόμενη σελίδα).

Σημείωση: Αν ο κεντρικός υπολογιστής εμφανίσει περισσότερες από μία παραγγελίες δοκιμασιών για ένα αναγνωριστικό δείγματος, εμφανίζεται το μήνυμα «Scan cartridge for book order <order_number>» (Σάρωση φύσιγγας για παραγγελία προσθήκης <αριθμός_παραγγελίας>). Αν η σαρωμένη φύσιγγα προσδιορισμού QIAstat-Dx δεν συμφωνεί με την παραγγελία προσθήκης, η εκτέλεση της δοκιμασίας δεν μπορεί να συνεχιστεί και θα εμφανιστεί ένα σφάλμα. Για περισσότερες πληροφορίες σχετικά με προειδοποιήσεις και σφάλματα, ανατρέξτε στην Ενότητα 9.2.

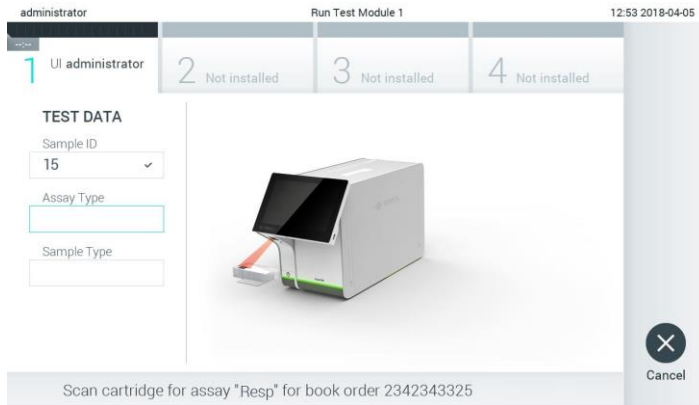

Εικόνα 71. Σάρωση γραμμωτού κωδικού της φύσιγγας προσδιορισμού QIAstat-Dx.

5. Το πεδίο Assay Type (Τύπος προσδιορισμού) θα εισαχθεί αυτόματα και, αν απαιτείται, πρέπει να επιλεγεί μη αυτόματα από τη λίστα μια κατάλληλη τιμή για το στοιχείο **Sample Type** (Τύπος δείγματος) (Εικόνα 72).

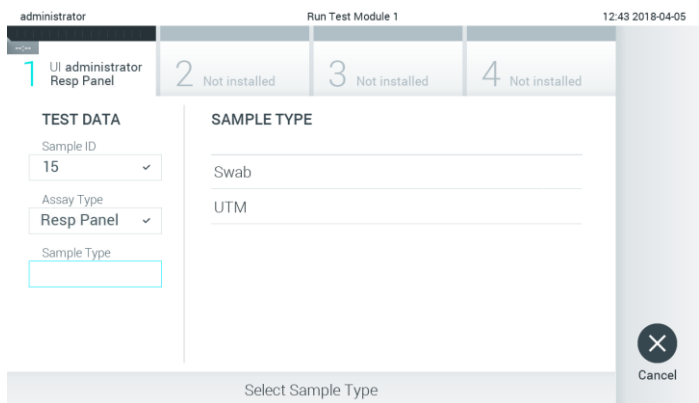

Εικόνα 72. Επιλογή τύπου δείγματος.

6. Ανατρέξτε στην Ενότητα 5.3 και ολοκληρώστε τα βήματα 5-11.

7.4 Αποστολή αποτελέσματος δοκιμασίας στον κεντρικό υπολογιστή

Όταν είναι ενεργοποιημένες οι επιλογές **Result Upload** (Αποστολή αποτελέσματος) και **Results Upload Settings** (Ρυθμίσεις αποστολής αποτελεσμάτων), τα αποτελέσματα των δοκιμασιών μπορούν να αποσταλούν στον κεντρικό υπολογιστή είτε αυτόματα είτε μη αυτόματα.

7.4.1 Διαμόρφωση του αναλυτή QIAstat-Dx Analyzer 1.0 για αποστολή αποτελέσματος δοκιμασίας αυτόματα στον κεντρικό υπολογιστή



1. Πατήστε το κουμπί **Options** (Επιλογές) και κατόπιν το κουμπί **System Configuration** (Διαμόρφωση συστήματος).
2. Επιλέξτε **HIS/LIS** (Πληροφοριακό σύστημα νοσοκομείου/ Πληροφοριακό σύστημα εργαστηρίου) από τη λίστα **Settings** (Ρυθμίσεις) στην αριστερή στήλη.
3. Ενεργοποιήστε την επιλογή **Host Communication** (Επικοινωνία με κεντρικό υπολογιστή) και διαμορφώστε το στοιχείο **Host Settings** (Ρυθμίσεις κεντρικού υπολογιστή) με τα στοιχεία του κεντρικού υπολογιστή. Πατήστε το κουμπί **Check connectivity** (Έλεγχος συνδεσιμότητας), για να επιβεβαιώσετε τη σύνδεση.
4. Ενεργοποιήστε την επιλογή **Result Upload** (Αποστολή αποτελέσματος) και διαμορφώστε το στοιχείο **Result Upload Settings** (Ρυθμίσεις αποστολής αποτελεσμάτων). Ενεργοποιήστε την επιλογή **Automatic upload** (Αυτόματη αποστολή).

7.4.2 Αποστολή αποτελέσματος δοκιμασίας αυτόματα στον κεντρικό υπολογιστή

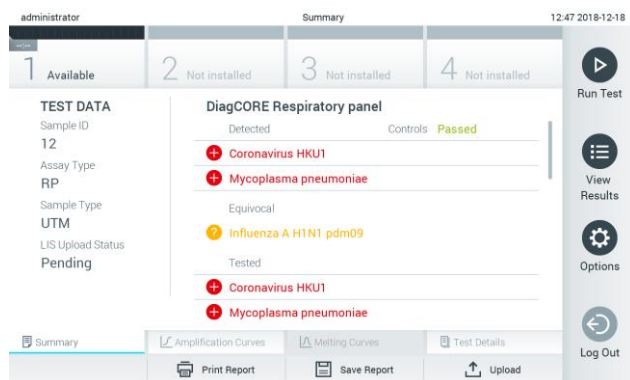
Μετά την ολοκλήρωση της δοκιμασίας, το αποτέλεσμα θα αποσταλεί αυτόματα. Η κατάσταση της αποστολής εμφανίζεται στην ενότητα **Test Data** (Δεδομένα δοκιμασίας) της οθόνης **Summary** (Σύνοψη) για τα αποτελέσματα και στη στήλη **Upload** (Αποστολή) της οθόνης **View Results** (Προβολή αποτελεσμάτων) (Εικόνα 73).



Εικόνα 73. Οθόνη Summary (Σύνοψη) για τα αποτελέσματα.



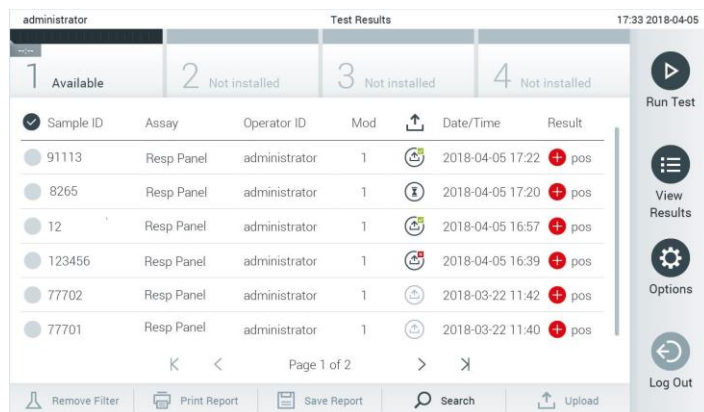



Για να προβάλετε την κατάσταση αποστολής για προηγούμενες δοκιμασίες που έχουν αποθηκευτεί στο αποθετήριο αποτελεσμάτων, πατήστε  **View Results** (Προβολή αποτελεσμάτων) από τη γραμμή κύριου μενού. Στη στήλη  **Upload** (Αποστολή), εμφανίζεται το στοιχείο Κατάσταση αποστολής (Εικόνα 74).



Εικόνα 74. Οθόνη View Results (Προβολή αποτελεσμάτων).

Οι πιθανές καταστάσεις αποστολής που ενδέχεται να εμφανιστούν περιγράφονται στον Πίνακα 12. Στην κατάσταση αποστολής εμφανίζεται το αποτέλεσμα της αποστολής, το όνομα εμφανίζεται στην οθόνη **Summary** (Σύνοψη) για το αποτέλεσμα και το εικονίδιο εμφανίζεται στην οθόνη **View results** (Προβολή αποτελεσμάτων).

Πίνακας 12. Περιγραφή καταστάσεων αποστολής.

Όνομα	Εικονίδιο	Περιγραφή
Pending (Σε εκκρεμότητα)		Το αποτέλεσμα δεν έχει αποσταλεί ακόμη.
Uploading (Εκτελείται αποστολή)		Το αποτέλεσμα αποστέλλεται.
Uploaded (timestamp) [Έχει αποσταλεί (χρονική σήμανση)]		Το αποτέλεσμα έχει αποσταλεί με επιτυχία, μαζί με την ημερομηνία και την ώρα αποστολής.
Error (Σφάλμα)		Σφάλμα κατά την αποστολή του αποτελέσματος (λήξη χρονικού ορίου, ...).
Re-Uploading (Επανάληψη αποστολής)		Το αποτέλεσμα αποστέλλεται ξανά.
Expired (previously uploaded) [Έληξε (έχει αποσταλεί προηγουμένως)]		Το αποτέλεσμα δεν μπορεί να αποσταλεί πλέον. Έχει αποσταλεί επιτυχώς τουλάχιστον μία φορά.
Expired (never uploaded) [Έληξε (δεν έχει αποσταλεί ποτέ)]		Το αποτέλεσμα δεν μπορεί να αποσταλεί πλέον. Δεν έχει αποσταλεί ποτέ.



7.4.3 Διαμόρφωση του αναλυτή QIAstat-Dx Analyzer 1.0 για αποστολή αποτελέσματος δοκιμασίας μη αυτόματα στον κεντρικό υπολογιστή

1. Πατήστε το κουμπί **Options** (Επιλογές) και κατόπιν το κουμπί **System Configuration** (Διαμόρφωση συστήματος).
2. Επιλέξτε **HIS/LIS** (Πληροφοριακό σύστημα νοσοκομείου/ Πληροφοριακό σύστημα εργαστηρίου) από τη λίστα **Settings** (Ρυθμίσεις) στην αριστερή στήλη.
3. Ενεργοποιήστε την επιλογή **Host Communication** (Επικοινωνία με κεντρικό υπολογιστή) και διαμορφώστε το στοιχείο **Host Settings** (Ρυθμίσεις κεντρικού υπολογιστή) με τα στοιχεία του κεντρικού υπολογιστή. Πατήστε το κουμπί **Check connectivity** (Έλεγχος συνδεσιμότητας), για να επιβεβαιώσετε τη σύνδεση.
4. Ενεργοποιήστε την επιλογή **Result Upload** (Αποστολή αποτελέσματος) και διαμορφώστε το στοιχείο **Result Upload Settings** (Ρυθμίσεις αποστολής αποτελεσμάτων). Απενεργοποιήστε την επιλογή **Automatic upload** (Αυτόματη αποστολή).

7.4.4 Αποστολή αποτελέσματος δοκιμασίας μη αυτόματα στον κεντρικό υπολογιστή

Μετά την ολοκλήρωση της δοκιμασίας, το αποτέλεσμα μπορεί να αποσταλεί μη αυτόματα από την οθόνη **Summary** (Σύνοψη) για το αποτέλεσμα ή την οθόνη **View Results** (Προβολή αποτελεσμάτων).

Για να αποστείλετε το αποτέλεσμα από την οθόνη **Summary** (Σύνοψη) για το αποτέλεσμα, πατήστε το κουμπί  **Upload** **Upload** (Αποστολή).

Για να αποστείλετε το αποτέλεσμα από την οθόνη **View Results** (Προβολή αποτελεσμάτων), επιλέξτε ένα ή περισσότερα αποτελέσματα δοκιμασιών πατώντας τον **γκρι κύκλο** αριστερά από το αναγνωριστικό δείγματος. Δίπλα στα επιλεγμένα αποτελέσματα θα εμφανιστεί ένα **σημάδι ελέγχου**. Για να αποεπιλέξετε αποτελέσματα δοκιμασίας, πατήστε το **σημάδι ελέγχου**. Μπορείτε να επιλέξετε ολόκληρη τη λίστα αποτελεσμάτων, πατώντας τον κύκλο του σημαδιού ελέγχου  στην επάνω σειρά. Αφού επιλέξετε τα αποτελέσματα προς αποστολή, πατήστε το κουμπί  **Upload** **Upload** (Αποστολή) (Εικόνα 75).

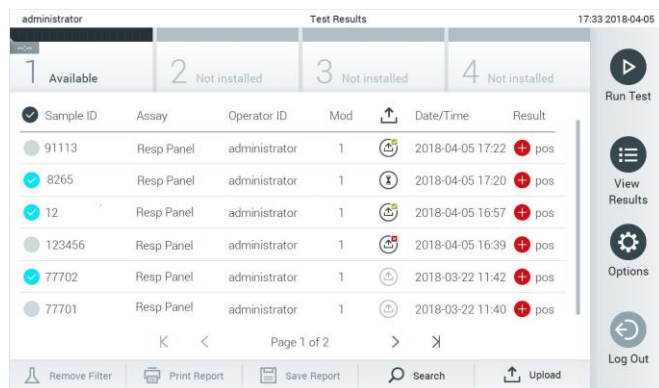

Εικόνα 75. Οθόνη **View Results** (Προβολή αποτελεσμάτων).

7.5 Αντιμετώπιση προβλημάτων συνδεσιμότητας κεντρικού υπολογιστή

Για να αντιμετωπίσετε προβλήματα συνδεσιμότητας του κεντρικού υπολογιστή, δείτε την Ενότητα 9.1.

8 Συντήρηση

Σε αυτήν την ενότητα περιγράφονται οι εργασίες συντήρησης που απαιτούνται για τον αναλυτή QIAstat-Dx Analyzer 1.0.

8.1 Εργασίες συντήρησης

Στον Πίνακα 13 παρέχεται μια λίστα των εργασιών συντήρησης που πρέπει να εκτελούνται στον αναλυτή QIAstat-Dx Analyzer 1.0.

Πίνακας 13. Περιγραφές εργασιών συντήρησης

Εργασία	Συχνότητα
Καθαρισμός ή απολύμανση της επιφάνειας του αναλυτή QIAstat-Dx Analyzer 1.0	Πρέπει να εκτελείται όταν χύνονται στην επιφάνεια του αναλυτή QIAstat-Dx Analyzer 1.0 υγρά, χημικές ουσίες ή βιολογικά δείγματα (δυσνητικώς μολυσματικά)
Αλλαγή φίλτρου αέρα	Πρέπει να εκτελείται ετησίως

8.2 Καθαρισμός της επιφάνειας του αναλυτή QIAstat-Dx Analyzer 1.0

<p>ΠΡΟΕΙΔΟΠΟΙΗΣΗ / ΠΡΟΣΟΧΗ</p> 	<p>Κίνδυνος τραυματισμού και υλικών ζημιών</p> <p>Φοράτε προστατευτικά γυαλιά, ποδιά εργαστηρίου και γάντια όταν καθαρίζετε το όργανο, για να αποφύγετε οποιονδήποτε βιολογικό και χημικό κίνδυνο.</p>
---	---

<p>ΠΡΟΕΙΔΟΠΟΙΗΣΗ / ΠΡΟΣΟΧΗ</p> 	<p>Κίνδυνος τραυματισμού και υλικών ζημιών</p> <p>Πριν από τον καθαρισμό, αποσυνδέετε τον αναλυτή QIAstat-Dx Analyzer 1.0 από την πρίζα ρεύματος.</p>
---	--

<p>ΠΡΟΣΟΧΗ</p> 	<p>Κίνδυνος ζημιάς στον αναλυτή QIAstat-Dx Analyzer 1.0</p> <p>Αποφεύγετε την έκχυση χημικών ή άλλων υγρών μέσα ή πάνω στον αναλυτή QIAstat-Dx Analyzer 1.0. Η ζημιά εξαιτίας της έκχυσης υγρών θα καταστήσει άκυρη την εγγύηση.</p>
---	---

<p>ΠΡΟΣΟΧΗ</p> 	<p>Κίνδυνος ζημιάς στον αναλυτή QIAstat-Dx Analyzer 1.0</p> <p>Μη χύνετε υγρά ή βρέχετε την οθόνη αφής. Για να καθαρίσετε την οθόνη αφής, χρησιμοποιήστε το πανάκι σουέτ οθόνης που παρέχεται με τον αναλυτή QIAstat-Dx Analyzer 1.0.</p>
---	--

Για να καθαρίσετε την επιφάνεια του αναλυτή QIAstat-Dx Analyzer 1.0, χρησιμοποιείτε τα ακόλουθα υλικά:

- Ήπιο απορρυπαντικό
- Χαρτί κουζίνας
- Αποσταγμένο νερό

Για να καθαρίσετε την επιφάνεια του αναλυτή QIAstat-Dx Analyzer 1.0, ακολουθήστε τα παρακάτω βήματα:

1. Φορέστε γάντια εργαστηρίου, ποδιά και προστατευτικά γυαλιά.
2. Βρέξτε χαρτί κουζίνας με ήπιο απορρυπαντικό και σκουπίστε την επιφάνεια του αναλυτή QIAstat-Dx Analyzer 1.0, καθώς και τη γύρω περιοχή του πάγκου εργασίας. Προσέξτε να μη βραχεί η οθόνη αφής. Για να καθαρίσετε την οθόνη αφής, χρησιμοποιήστε το πανάκι σουέτ οθόνης που παρέχεται με τον αναλυτή QIAstat-Dx Analyzer 1.0.
3. Επαναλάβετε το βήμα 2 τρεις φορές με καινούριο χαρτί κουζίνας.
4. Βρέξτε χαρτί κουζίνας με αποσταγμένο νερό και σκουπίστε την επιφάνεια του αναλυτή QIAstat-Dx Analyzer 1.0, για να εκπλύνετε τυχόν υπολείμματα απορρυπαντικού. Επαναλάβετε δύο φορές.
5. Στεγνώστε την επιφάνεια του αναλυτή QIAstat-Dx Analyzer 1.0 με καινούριο χαρτί κουζίνας.

8.3 Απολύμανση της επιφάνειας του αναλυτή QIAstat-Dx Analyzer 1.0

<p>ΠΡΟΕΙΔΟΠΟΙΗΣΗ / ΠΡΟΣΟΧΗ</p> 	<p>Κίνδυνος τραυματισμού και υλικών ζημιών</p> <p>Φοράτε προστατευτικά γυαλιά, ποδιά εργαστηρίου και γάντια όταν καθαρίζετε το όργανο, για να αποφύγετε οποιονδήποτε βιολογικό και χημικό κίνδυνο.</p> <p>Το χλώριο είναι ερεθιστική για τα μάτια και το δέρμα και μπορεί να εκλύσει επικίνδυνα αέρια (χλωρίνη). Φοράτε κατάλληλα μέσα ατομικής προστασίας.</p>
---	--

ΠΡΟΕΙΔΟΠΟΙΗΣΗ / ΠΡΟΣΟΧΗ 	Κίνδυνος τραυματισμού και υλικών ζημιών Πριν από τον καθαρισμό, αποσυνδέετε τον αναλυτή QIAstat-Dx Analyzer 1.0 από την πρίζα ρεύματος.
---	---

ΠΡΟΣΟΧΗ 	Κίνδυνος ζημιάς στον αναλυτή QIAstat-Dx Analyzer 1.0 Αποφεύγετε την έκχυση χημικών ή άλλων υγρών μέσα ή πάνω στον αναλυτή QIAstat-Dx Analyzer 1.0. Η ζημιά εξαιτίας της έκχυσης υγρών θα καταστήσει άκυρη την εγγύηση.
---	--

ΠΡΟΣΟΧΗ 	Κίνδυνος ζημιάς στον αναλυτή QIAstat-Dx Analyzer 1.0 Μη χύνετε υγρά ή βρέχετε την οθόνη αφής. Για να καθαρίσετε την οθόνη αφής, χρησιμοποιήστε το πανάκι σουέτ οθόνης που παρέχεται με τον αναλυτή QIAstat-Dx Analyzer 1.0.
--	---

Για να απολυμάνετε την επιφάνεια του αναλυτή QIAstat-Dx Analyzer 1.0, χρησιμοποιείτε τα ακόλουθα υλικά:

- Χλωριούχο διάλυμα 10%
- Χαρτί κουζίνας
- Αποσταγμένο νερό

Για να απολυμάνετε την επιφάνεια του αναλυτή QIAstat-Dx Analyzer 1.0, ακολουθήστε τα παρακάτω βήματα:

1. Φορέστε γάντια εργαστηρίου, ποδιά και προστατευτικά γυαλιά.
2. Βρέξτε χαρτί κουζίνας με το χλωριούχο διάλυμα 10% και σκουπίστε την επιφάνεια του αναλυτή QIAstat-Dx Analyzer 1.0, καθώς και τη γύρω περιοχή του πάγκου εργασίας. Προσέξτε να μη βραχεί η οθόνη αφής. Περιμένετε τουλάχιστον τρία λεπτά, έως ότου το χλωριούχο διάλυμα αντιδράσει με τους ρύπους.
3. Φορέστε ένα καινούριο ζευγάρι γάντια.
4. Επαναλάβετε τα βήματα 2 και 3 άλλες δύο φορές με καινούριο χαρτί κουζίνας.

5. Βρέξτε χαρτί κουζίνας με αποσταγμένο νερό και σκουπίστε την επιφάνεια του αναλυτή QIAstat-Dx Analyzer 1.0, για να εκπλύνετε τυχόν υπολείμματα χλωριούχου διαλύματος. Επαναλάβετε δύο φορές.
6. Στεγνώστε την επιφάνεια του αναλυτή QIAstat-Dx Analyzer 1.0 με καινούριο χαρτί κουζίνας.

8.4 Αντικατάσταση του φίλτρου αέρα

Το φίλτρο αέρα πρέπει να αντικαθίσταται κάθε χρόνο, για να διασφαλίζεται ο κατάλληλος ρυθμός ροής του αέρα μέσα στη μονάδα.

Το φίλτρο αέρα βρίσκεται κάτω από τον αναλυτή QIAstat-Dx Analyzer 1.0 και ο χρήστης μπορεί να αποκτήσει πρόσβαση σε αυτό από την μπροστινή πλευρά του οργάνου.

Ως ανταλλακτικά πρέπει να χρησιμοποιούνται μόνο φίλτρα αέρα της QIAGEN.

Για να αλλάξετε το φίλτρο αέρα, ακολουθήστε τα παρακάτω βήματα:

1. Ρυθμίστε τον αναλυτή QIAstat-Dx Analyzer 1.0 σε λειτουργία αναμονής, πατώντας το κουμπί ON/OFF (Ενεργοποίηση/Απενεργοποίηση) στην μπροστινή πλευρά του οργάνου.
2. Τοποθετήστε το ένα χέρι κάτω από το συρτάρι του φίλτρου αέρα στην μπροστινή πλευρά του αναλυτή QIAstat-Dx Analyzer 1.0 και με τα δάχτυλά σας σπρώξτε ελαφρά προς τα επάνω.
3. Τραβήξτε το φίλτρο αέρα προς τα πίσω, έως ότου το συρτάρι του φίλτρου αφαιρεθεί εντελώς. Απορρίψτε το παλιό φίλτρο αέρα.
4. Αφαιρέστε το νέο συρτάρι φίλτρου αέρα από το προστατευτικό σακουλάκι του.
5. Εισαγάγετε το νέο συρτάρι φίλτρου αέρα στον αναλυτή QIAstat-Dx Analyzer 1.0. Η μονάδα είναι πλέον έτοιμη για χρήση.

ΠΡΟΣΟΧΗ



Κίνδυνος ζημιάς στον αναλυτή QIAstat-Dx Analyzer 1.0

Χρησιμοποιείτε μόνο γνήσια ανταλλακτικά της QIAGEN. Με τη χρήση μη εγκεκριμένων ανταλλακτικών ενδέχεται να προκληθεί ζημιά στη μονάδα και θα ακυρωθεί η εγγύηση.

8.5 Επισκευή του αναλυτή QIAstat-Dx Analyzer 1.0

Ο αναλυτής QIAstat-Dx Analyzer 1.0 πρέπει να επισκευάζεται μόνο από αντιπροσώπους εξουσιοδοτημένους από την QIAGEN. Αν ο αναλυτής QIAstat-Dx Analyzer 1.0 δεν λειτουργεί όπως αναμένεται, επικοινωνήστε με το τμήμα Τεχνικών Υπηρεσιών της QIAGEN χρησιμοποιώντας τα στοιχεία επικοινωνίας που παρέχονται στην Ενότητα 9.

<p>ΠΡΟΕΙΔΟΠΟΙΗΣΗ / ΠΡΟΣΟΧΗ</p> 	<p>Κίνδυνος τραυματισμού και υλικών ζημιών</p> <p>Μην ανοίγετε το περίβλημα του αναλυτή QIAstat-Dx Analyzer 1.0. Μην επιχειρείτε να επισκευάσετε ή να τροποποιήσετε τον αναλυτή QIAstat-Dx Analyzer 1.0.</p> <p>Αν ανοίξετε το περίβλημα ή τροποποιήσετε τον αναλυτή QIAstat-Dx Analyzer 1.0 με ακατάλληλο τρόπο, ενδέχεται να προκληθεί τραυματισμός του χρήστη ή ζημιά στον αναλυτή QIAstat-Dx Analyzer 1.0 και θα ακυρωθεί η εγγύηση.</p>
---	---

9 Αντιμετώπιση προβλημάτων

Σε αυτήν την ενότητα παρέχονται πληροφορίες για ορισμένα προβλήματα που ενδέχεται να προκύψουν με τον αναλυτή QIAstat-Dx Analyzer 1.0, μαζί με πιθανές αιτίες και λύσεις. Οι πληροφορίες αναφέρονται ειδικά στο όργανο. Για την αντιμετώπιση προβλημάτων που σχετίζονται με τη φύσιγγα προσδιορισμού QIAstat-Dx, δείτε τις οδηγίες χρήσης της αντίστοιχης φύσιγγας.

Αν απαιτείται περαιτέρω βοήθεια, επικοινωνήστε με το τμήμα Τεχνικών Υπηρεσιών της QIAGEN χρησιμοποιώντας τα παρακάτω στοιχεία επικοινωνίας:

Διαδικτυακός τόπος: support.qiagen.com

Όταν επικοινωνείτε με το τμήμα Τεχνικών Υπηρεσιών της QIAGEN για ένα σφάλμα στον αναλυτή QIAstat-Dx Analyzer 1.0, σημειώστε τα βήματα που οδήγησαν στο σφάλμα και οποιεσδήποτε πληροφορίες εμφανίζονται σε τυχόν πλαίσια διαλόγου. Αυτές οι πληροφορίες θα βοηθήσουν το τμήμα Τεχνικών Υπηρεσιών της QIAGEN να επιλύσει το πρόβλημα.

Όταν επικοινωνείτε με το τμήμα Τεχνικών Υπηρεσιών της QIAGEN σχετικά με σφάλματα, έχετε διαθέσιμες τις ακόλουθες πληροφορίες:

- Σειριακός αριθμός, τύπος και έκδοση του αναλυτή QIAstat-Dx Analyzer 1.0
- Κωδικός σφάλματος (εάν εφαρμόζεται)
- Χρονικό σημείο εμφάνισης του σφάλματος για πρώτη φορά
- Συχνότητα εμφάνισης του σφάλματος (δηλ. διαλείπον ή επίμονο σφάλμα)
- Φωτογραφία του σφάλματος, εάν είναι δυνατόν
- Αντίγραφο αρχείων καταγραφής

9.1 Σφάλματα υλικού και λογισμικού

Σφάλμα	Πιθανή αιτία	Σχόλια και προτάσεις
The QIAstat-Dx Analyzer 1.0 does not start. (Ο αναλυτής QIAstat-Dx Analyzer 1.0 δεν εκκινείται.)	Ο αναλυτής QIAstat-Dx Analyzer 1.0 δεν έχει συνδεθεί στην πρίζα ρεύματος. Ο διακόπτης ισχύος στο πίσω μέρος του αναλυτή QIAstat-Dx Analyzer 1.0 δεν είναι ενεργοποιημένος. Ο αναλυτής QIAstat-Dx Analyzer 1.0 βρίσκεται σε λειτουργία αναμονής.	Ελέγξτε αν ο αναλυτής QIAstat-Dx Analyzer 1.0 είναι συνδεδεμένος στο κεντρικό δίκτυο ρεύματος. Ενεργοποιήστε τον χρησιμοποιώντας τον διακόπτη ισχύος στο πίσω μέρος του αναλυτή QIAstat-Dx Analyzer 1.0. Πατήστε το κουμπί ON/OFF (Ενεργοποίηση/Απενεργοποίηση) για να θέσετε τον αναλυτή QIAstat-Dx Analyzer 1.0 εκτός της λειτουργίας αναμονής.
Analytical Module not detected. (Η μονάδα ανάλυσης δεν ανιχνεύτηκε.)	Η γέφυρα μονάδων ανάλυσης/λειτουργίας δεν έχει συνδεθεί σωστά.	Ελέγξτε αν η γέφυρα μεταξύ της μονάδας λειτουργίας και της μονάδας ανάλυσης έχει συνδεθεί σωστά.

Σφάλμα	Πιθανή αιτία	Σχόλια και προτάσεις
The Analytical Module status indicator is red. (Η ένδειξη κατάστασης της μονάδας ανάλυσης είναι κόκκινη.)	Βλάβη υλικού.	Επικοινωνήστε με το τμήμα Τεχνικών Υπηρεσιών της QIAGEN.
The touchscreen does not respond. (Η οθόνη αφής δεν ανταποκρίνεται.)	Ο αναλυτής QIAstat-Dx Analyzer 1.0 βρίσκεται σε λειτουργία αναμονής (η ένδειξη κατάστασης είναι μπλε). Βλάβη υλικού.	Πατήστε το κουμπί ON/OFF (Ενεργοποίηση/Απενεργοποίηση) στη μονάδα λειτουργίας. Επικοινωνήστε με το τμήμα Τεχνικών Υπηρεσιών της QIAGEN.
Bar code reader does not scan. (Ο αναγνώστης γραμμωτού κωδικού δεν εκτελεί σάρωση.)	Το χαρακτηριστικό γραμμωτού κωδικού αναγνωριστικού δείγματος δεν έχει ενεργοποιηθεί. Ο αναγνώστης γραμμωτού κωδικού παρουσιάζει πρόβλημα υλικού ή λογισμικού.	Επικοινωνήστε με τον προϊστάμενο του εργαστηρίου ή με τον διαχειριστή του οργάνου, για να διαμορφώσετε το χαρακτηριστικό γραμμωτού κωδικού στον αναλυτή QIAstat-Dx Analyzer 1.0. Επικοινωνήστε με το τμήμα Τεχνικών Υπηρεσιών της QIAGEN.
The QIAstat-Dx assay cartridge is stuck inside the QIAstat-Dx Analyzer 1.0. (Η φύσιγγα προσδιορισμού QIAstat-Dx έχει κολλήσει μέσα στον αναλυτή QIAstat-Dx Analyzer 1.0.)	Μηχανική βλάβη της μονάδας.	Επικοινωνήστε με το τμήμα Τεχνικών Υπηρεσιών της QIAGEN.
Lid of the cartridge entrance port does not open. (Το καπάκι της θύρας εισαγωγής φύσιγγας δεν ανοίγει.)	Μηχανική βλάβη της μονάδας.	Επικοινωνήστε με το τμήμα Τεχνικών Υπηρεσιών της QIAGEN.
The Run Test button is not active. (Το κουμπί Εκτέλεση δοκιμασίας δεν είναι ενεργό.)	Μια φύσιγγα προσδιορισμού QIAstat-Dx βρίσκεται ακόμα μέσα στον αναλυτή QIAstat-Dx Analyzer 1.0 και πρέπει να εξαχθεί, ώστε να επιτρέψει ο αναλυτής QIAstat-Dx Analyzer 1.0 την εκτέλεση μιας νέας δοκιμασίας. Η μονάδα δεν είναι διαθέσιμη.	Στο πλαίσιο κατάστασης της μονάδας στη γραμμή κατάστασης μονάδας θα πρέπει να εμφανίζεται το κείμενο «Eject cartridge» (Εξαγωγή φύσιγγας). Πατήστε το πλαίσιο κατάστασης της μονάδας και μετά πατήστε Eject (Εξαγωγή). Ελέγξτε αν η γέφυρα μεταξύ της μονάδας λειτουργίας και της μονάδας ανάλυσης έχει συνδεθεί σωστά.
Assay does not run. (Ο προσδιορισμός δεν εκτελείται.)	Ο χρήστης δεν έχει δικαιώματα για εκτέλεση της δοκιμασίας. Ο προσδιορισμός δεν έχει εγκατασταθεί στον αναλυτή QIAstat-Dx Analyzer 1.0.	Επικοινωνήστε με τον προϊστάμενο του εργαστηρίου ή με τον διαχειριστή του οργάνου. Ο προσδιορισμός πρέπει να εγκατασταθεί. Επικοινωνήστε με τον προϊστάμενο του εργαστηρίου ή με τον διαχειριστή του οργάνου
Result upload status is "Error". (Η κατάσταση αποστολής αποτελέσματος είναι «Σφάλμα».)	Έχει χαθεί η συνδεσιμότητα με τον κεντρικό υπολογιστή. Έληξε το χρονικό όριο επικοινωνίας με τον κεντρικό υπολογιστή. Το μήνυμα απορρίφθηκε από τον κεντρικό υπολογιστή.	Επικοινωνήστε με τον προϊστάμενο του εργαστηρίου ή με τον διαχειριστή του οργάνου, για να ελέγξετε τα στοιχεία σύνδεσης και να δοκιμάσετε τη συνδεσιμότητα. Επικοινωνήστε με τον προϊστάμενο του εργαστηρίου ή με τον διαχειριστή του οργάνου, για να ελέγξετε την τιμή των ρυθμίσεων Timeout (Χρονικό όριο), η οποία μπορεί να αυξηθεί σε μέγιστη τιμή 60 δευτερολέπτων. Αν έχει ήδη ρυθμιστεί στη μέγιστη τιμή, θα πρέπει να ελεγχθεί η απόδοση του δικτύου. Ο κεντρικός υπολογιστής απέρριψε το μήνυμα για κάποιον λόγο (ο προσδιορισμός δεν αναγνωρίστηκε, σημασιολογικά ζητήματα κ.λπ.). Επικοινωνήστε με το τμήμα Τεχνικών Υπηρεσιών της QIAGEN.

Σφάλμα	Πιθανή αιτία	Σχόλια και προτάσεις
A result cannot be uploaded. (Δεν είναι δυνατή η αποστολή ενός αποτελέσματος.)	H κατάσταση αποτελέσματος έχει λήξει.	Επικοινωνήστε με τον προϊστάμενο του εργαστηρίου ή με τον διαχειριστή του οργάνου, για να ελέγξετε το στοιχείο Expire Time (Χρόνος λήξης) στις ρυθμίσεις HIS/LIS.
Cannot run a test because there is no test order. (H εκτέλεση μιας δοκιμασίας δεν είναι δυνατή, επειδή δεν υπάρχει παραγγελία δοκιμασίας.)	Δεν υπάρχει παραγγελία δοκιμασίας για το αναγνωριστικό δείγματος και είναι ενεργοποιημένη η επιλογή Force Order (Επιβολή παραγγελίας) στις ρυθμίσεις HIS/LIS. Πρόβλημα συνδεσιμότητας με το LIS και η επιλογή Force Order (Επιβολή παραγγελίας) είναι ενεργοποιημένη στις ρυθμίσεις HIS/LIS.	Επικοινωνήστε με τον διαχειριστή του LIS, για να ελέγξετε αν υπάρχει παραγγελία για το καθορισμένο αναγνωριστικό δείγματος στο LIS. Επικοινωνήστε με τον προϊστάμενο του εργαστηρίου ή με τον διαχειριστή του οργάνου, για να ελέγξετε τη συνδεσιμότητα με τον κεντρικό υπολογιστή. Για να εκτελέσετε τον προσδιορισμό χωρίς παραγγελία δοκιμασίας, απενεργοποιήστε την επιλογή Force Order (Επιβολή παραγγελίας) στις ρυθμίσεις HIS/LIS.

9.2 Σφάλματα και μηνύματα προειδοποίησης

Σφάλμα/Προειδοποίηση	Επεξήγηση	Σχόλια και προτάσεις
The AM in the slots has changed. (Έχει αλλάξει η μονάδα ανάλυσης στις υποδοχές.)	Το σύστημα ανιχνεύει ότι η διαμόρφωση υλικού έχει αλλάξει. Η θέση μιας τουλάχιστον από τις μονάδες ανάλυσης έχει αλλάξει.	Δεν χρειάζεται να κάνετε τίποτα. Το σύστημα διαμορφώνεται από μόνο του μετά την αλλαγή της θέσης της μονάδας.
Making a backup is recommended before updating or restoring. (Συνιστάται να δημιουργήσετε αντίγραφο ασφαλείας πριν από την ενημέρωση ή την επαναφορά.)	Τα δεδομένα ενδέχεται να χαθούν κατά τη διάρκεια της διαδικασίας ενημέρωσης εάν προκύψει σφάλμα. Το αντίγραφο ασφαλείας επιτρέπει την ανάκτηση του συστήματος και των δεδομένων.	Συνιστάται θερμά να δημιουργείτε αντίγραφο ασφαλείας του συστήματος πριν από την επαναφορά ή την ενημέρωση του συστήματος.
Shutdown not possible. Please stop all tests and eject cartridges. (Ο τερματισμός λειτουργίας δεν είναι δυνατός. Διακόψτε όλες τις δοκιμασίες και εξαγάγετε τις φύσιγγες.)	Όταν η δοκιμασία εκτελείται, η λειτουργία του αναλυτή QIAstat-Dx Analyzer 1.0 δεν μπορεί να τερματιστεί.	Περιμένετε μέχρι να ολοκληρωθεί η δοκιμασία ή ακυρώστε τη δοκιμασία και, κατόπιν, τερματίστε τη λειτουργία του συστήματος.
Free disc space <i>ddd</i> reached warning or critical level. (Ο ελεύθερος χώρος του δίσκου <i>ddd</i> συμπλήρωσε το επίπεδο προειδοποίησης ή το κρίσιμο επίπεδο.)	Το σύστημα πρέπει να ελεγχθεί από το τμήμα Τεχνικών Υπηρεσιών της QIAGEN, ώστε να προστεθεί επιπλέον χώρος στον δίσκο.	Επικοινωνήστε με το τμήμα Τεχνικών Υπηρεσιών της QIAGEN.
The system was not shut down properly last time. (Η λειτουργία του συστήματος δεν τερματίστηκε κανονικά την τελευταία φορά.)	Η λειτουργία του συστήματος δεν τερματίστηκε με τήρηση της διαδικασίας. Τα τελευταία δεδομένα δοκιμασίας μπορεί να έχουν χαθεί.	Η λειτουργία του αναλυτή θα πρέπει να τερματίζεται σωστά, με πάτημα του κουμπιού ON/OFF (Ενεργοποίηση/Απενεργοποίηση) στην μπροστινή πλευρά του οργάνου πριν από την απενεργοποίηση του οργάνου μέσω του διακόπτη ισχύος στο πίσω μέρος του οργάνου, ή με αποσύνδεση από την πρίζα ρεύματος, όπως επεξηγείται στην Ενότητα 6.10.
Test result with invalid data found. (Βρέθηκε αποτέλεσμα δοκιμασίας με μη έγκυρα δεδομένα.)	Εντοπίστηκε μη αναμενόμενο σφάλμα κατά τη διάρκεια της τελευταίας δοκιμασίας.	Δοκιμάστε να εκτελέσετε ξανά τη δοκιμασία με νέα φύσιγγα προσδιορισμού QIAstat-Dx. Εάν το πρόβλημα παραμένει ή σημειώνεται συχνά, επικοινωνήστε με το τμήμα Τεχνικών Υπηρεσιών της QIAGEN.
Unexpected behavior of AM <i>nnn</i> . (Μη αναμενόμενη συμπεριφορά της μονάδας ανάλυσης <i>nnn</i> .)	Γενική βλάβη συστήματος.	Επανεκκινήστε το σύστημα. Εάν το πρόβλημα παραμένει, επικοινωνήστε με το τμήμα Τεχνικών Υπηρεσιών της QIAGEN.

Σφάλμα/Προειδοποίηση	Επεξήγηση	Σχόλια και προτάσεις
Update data aborted, error occurred. (Η ενημέρωση δεδομένων ματαιώθηκε, σημειώθηκε σφάλμα.)	Σημειώθηκε μη αναμενόμενο σφάλμα κατά την ενημέρωση του αναλυτή QIAstat-Dx Analyzer 1.0.	Επικοινωνήστε με το τμήμα Τεχνικών Υπηρεσιών της QIAGEN.
No backup file found! (Δεν βρέθηκε αρχείο αντιγράφου ασφαλείας!)	Δεν βρέθηκε σωστό αρχείο αντιγράφου ασφαλείας .dbk στη συσκευή αποθήκευσης USB.	Ελέγξτε αν το αρχείο υπάρχει στη συσκευή αποθήκευσης USB. Εάν το πρόβλημα παραμένει, επικοινωνήστε με το τμήμα Τεχνικών Υπηρεσιών της QIAGEN.
Assay <assay_id> not available. (Ο προσδιορισμός <αναγνωριστικό_προσδιορισμού> δεν είναι διαθέσιμος.) Code: 0x400 (Κωδικός: 0x400)	Ο προσδιορισμός που αντιστοιχεί στη φύσιγγα προσδιορισμού QIAstat-Dx δεν έχει εισαχθεί στον αναλυτή QIAstat-Dx Analyzer 1.0.	Εισαγάγετε τον προσδιορισμό στον αναλυτή QIAstat-Dx Analyzer 1.0 (βλ. Ενότητα 6.6.2).
Assay <assay_name> not active. (Ο προσδιορισμός <όνομα_προσδιορισμού> δεν είναι ενεργός.)	Ο προσδιορισμός δεν είναι ενεργός.	Ενεργοποιήστε τον προσδιορισμό (βλ. Ενότητα 6.6.1).
Assay <assay_name> already imported. (Ο προσδιορισμός <όνομα_προσδιορισμού> έχει ήδη εισαχθεί.) Code: 0x0304 (Κωδικός: 0x0304)	Υπάρχει διαθέσιμος προσδιορισμός με το ίδιο αναγνωριστικό και την ίδια έκδοση στη βάση δεδομένων.	Ο προσδιορισμός έχει ήδη φορτωθεί στο σύστημα. Δεν χρειάζεται να κάνετε τίποτα.
Import assay failed; the assay file is invalid. (Η εισαγωγή του προσδιορισμού απέτυχε. Το αρχείο προσδιορισμού δεν είναι έγκυρο.)	Το αρχείο προσδιορισμού που πρόκειται να εισαχθεί δεν είναι σωστό.	Πραγματοποιήστε ξανά λήψη του αρχείου προσδιορισμού από τη διεύθυνση www.qiagen.com . Επικοινωνήστε με το τμήμα Τεχνικών Υπηρεσιών της QIAGEN, εάν το πρόβλημα παραμένει.
Importing ADF <adf_name> failed. (Η εισαγωγή του ADF <όνομα_adf> απέτυχε.) Code: 0x0305 (Κωδικός: 0x0305)	Το αρχείο προσδιορισμού που πρόκειται να εισαχθεί δεν είναι σωστό.	Πραγματοποιήστε ξανά λήψη του αρχείου προσδιορισμού από τη διεύθυνση www.qiagen.com . Επικοινωνήστε με το τμήμα Τεχνικών Υπηρεσιών της QIAGEN, εάν το πρόβλημα παραμένει.
Login failed! (Η σύνδεση απέτυχε!)	Η λειτουργία σύνδεσης απέτυχε.	Επικοινωνήστε με τον προϊστάμενο του εργαστηρίου ή με τον διαχειριστή του οργάνου.
Login failed! (Η σύνδεση απέτυχε!)	Ο χρήστης δεν διαθέτει άδεια χρήσης του αναλυτή QIAstat-Dx Analyzer 1.0.	Επικοινωνήστε με τον προϊστάμενο του εργαστηρίου ή με τον διαχειριστή του οργάνου, για να ενεργοποιήσετε τον χρήστη (βλ. Ενότητα 6.5.1).
The user is not activated. (Ο χρήστης δεν έχει ενεργοποιηθεί.)		
Login failed! (Η σύνδεση απέτυχε!)	Ο κωδικός πρόσβασης που έχει εισαχθεί είναι εσφαλμένος.	Ύστερα από τρεις αποτυχημένες απόπειρες εισαγωγής του κωδικού πρόσβασης, ο χρήστης πρέπει να περιμένει ένα λεπτό προτού προσπαθήσει να συνδεθεί ξανά. Αν έχετε ξεχάσει τον κωδικό πρόσβασης, επικοινωνήστε με τον διαχειριστή του οργάνου για να ορίσετε νέο κωδικό.
Wrong Password! (Εσφαλμένος κωδικός πρόσβασης!)		
Login failed! (Η σύνδεση απέτυχε!)	Ο χρήστης δεν έχει προστεθεί στο σύστημα.	Επικοινωνήστε με τον διαχειριστή του οργάνου ή με τον προϊστάμενο του εργαστηρίου, για να προσθέσετε τον νέο χρήστη.
User identification does not exist. (Το αναγνωριστικό χρήστη δεν υπάρχει.)		
Passwords are not identical! (Οι κωδικοί πρόσβασης δεν είναι ίδιοι!)	Για να ορίσετε έναν νέο κωδικό πρόσβασης, πρέπει να εισαγάγετε τον ίδιο δύο φορές.	Εισαγάγετε δύο ίδιους κωδικούς πρόσβασης.

Σφάλμα/Προειδοποίηση	Επεξήγηση	Σχόλια και προτάσεις
Invalid Password! Min. length 6 characters. Max. length 15 characters. Allowed characters: 0–9, a–z, A–Z, _, space. (Μη έγκυρος κωδικός πρόσβασης! Ελάχ. μήκος 6 χαρακτήρες. Μέγ. μήκος 15 χαρακτήρες. Επιτρεπόμενοι χαρακτήρες: 0–9, a–z, A–Z, _, κενό διάστημα.)	Ο κωδικός πρόσβασης δεν συμμορφώνεται με πολιτικές ασφάλειας.	Ορίστε έναν κωδικό πρόσβασης με ελάχιστο μήκος 6 χαρακτήρες και μέγιστο μήκος 15 χαρακτήρες, που περιέχει μόνο τους επιτρεπόμενους χαρακτήρες: 0–9, a–z, A–Z, _, κενό διάστημα.
Export failed! (Η εξαγωγή απέτυχε!)	Σημειώθηκε μη αναμενόμενο σφάλμα κατά τη διάρκεια της λειτουργίας εξαγωγής αποτελεσμάτων.	Δοκιμάστε ξανά τη λειτουργία. Εάν το πρόβλημα παραμένει, επικοινωνήστε με το τμήμα Τεχνικών Υπηρεσιών της QIAGEN.
USB Device not found. (Η συσκευή USB δεν βρέθηκε.)	Η συσκευή αποθήκευσης USB δεν ανιχνεύτηκε στον αναλυτή QIAstat-Dx Analyzer 1.0.	Εισαγάγετε μια συσκευή αποθήκευσης USB στη θύρα USB.
Bar code reading failed. (Η ανάγνωση γραμμωτού κωδικού απέτυχε.)	Δυσλειτουργία αναγνώστη γραμμωτού κωδικού.	Επικοινωνήστε με το τμήμα Τεχνικών Υπηρεσιών της QIAGEN.
Failed to scan bar code. (Η σάρωση του γραμμωτού κωδικού απέτυχε.)	Δεν έχει φορτωθεί προσδιορισμός στο σύστημα για αυτόν τον γραμμωτό κωδικό.	Ο γραμμωτός κωδικός ενδέχεται να έχει αλλοιωθεί. Χρησιμοποιήστε διαφορετική φύσιγγα προσδιορισμού QIAstat-Dx. Εάν το πρόβλημα παραμένει, επικοινωνήστε με το τμήμα Τεχνικών Υπηρεσιών της QIAGEN.
Test failed, Error: <error_code>. (Η δοκιμασία απέτυχε, Σφάλμα: <κωδικός_σφάλματος>.)	Η δοκιμασία απέτυχε με σφάλμα.	Δοκιμάστε να εκτελέσετε ξανά τη δοκιμασία με νέα φύσιγγα προσδιορισμού QIAstat-Dx. Εάν το πρόβλημα παραμένει, επικοινωνήστε με το τμήμα Τεχνικών Υπηρεσιών της QIAGEN και αναφέρετε το μήνυμα με τον κωδικό σφάλματος.
User has no right to execute assay <assay_name>. (Ο χρήστης δεν έχει κανένα δικαίωμα να εκτελέσει τον προσδιορισμό <όνομα_προσδιορισμού>.)	Ο χρήστης δεν έχει άδεια για εκτέλεση του προσδιορισμού.	Η άδεια μπορεί να χορηγηθεί από την οθόνη User Management (Διαχείριση χρηστών) (ανατρέξτε στην Ενότητα 6.5).
Code: 0x0402 (Κωδικός: 0x0402)		
Cartridge already used. (Η φύσιγγα έχει ήδη χρησιμοποιηθεί.)	Δεν είναι δυνατό να χρησιμοποιηθεί ξανά μια φύσιγγα προσδιορισμού QIAstat-Dx που έχει χρησιμοποιηθεί προηγουμένως.	Απορρίψτε τη χρησιμοποιημένη φύσιγγα προσδιορισμού QIAstat-Dx σύμφωνα με τους σχετικούς κανονισμούς ασφάλειας και απόρριψης. Εκτελέστε τη δοκιμασία χρησιμοποιώντας νέα φύσιγγα προσδιορισμού QIAstat-Dx.
Cartridge expired. (Η φύσιγγα έληξε.)	Η φύσιγγα προσδιορισμού QIAstat-Dx δεν μπορεί να χρησιμοποιηθεί επειδή η ημερομηνία λήξης της έχει παρέλθει.	Η φύσιγγα προσδιορισμού QIAstat-Dx δεν μπορεί πλέον να χρησιμοποιηθεί. Απορρίψτε τη φύσιγγα σύμφωνα με τους σχετικούς κανονισμούς ασφάλειας και απόρριψης.
Different cartridge inserted. (Έχει εισαχθεί διαφορετική φύσιγγα.)	Η φύσιγγα προσδιορισμού QIAstat-Dx που έχει εισαχθεί δεν συμφωνεί με τη φύσιγγα που ανιχνεύτηκε από τον αναγνώστη γραμμωτού κωδικού.	Εισαγάγετε την ίδια φύσιγγα προσδιορισμού QIAstat-Dx που σαρώθηκε με τον αναγνώστη γραμμωτού κωδικού.
Failed to create file. (Η δημιουργία αρχείου απέτυχε.)	Δεν ήταν δυνατή η δημιουργία του αρχείου αντιγράφου ασφαλείας.	Η συσκευή αποθήκευσης USB δεν λειτουργεί. Δοκιμάστε ξανά χρησιμοποιώντας διαφορετική συσκευή αποθήκευσης USB.
HIS/LIS timeout. (Λήξη χρονικού ορίου HIS/LIS.)	Το χρονικό όριο για την επικοινωνία μεταξύ του οργάνου και του LIS έληξε.	Ελέγξτε την τιμή Timeout (Χρονικό όριο) στις ρυθμίσεις HIS/LIS και αυξήστε την τιμή. Εάν έχει ήδη ρυθμιστεί η μέγιστη τιμή, επικοινωνήστε με το τμήμα Τεχνικών Υπηρεσιών της QIAGEN.

Σφάλμα/Προειδοποίηση	Επεξήγηση	Σχόλια και προτάσεις
Results in state "Uploading" or "Expired" cannot be uploaded. (Τα αποτελέσματα σε κατάσταση «Εκτελείται αποστολή» ή «Έληξε» δεν μπορούν να αποσταλούν.)	Μια αποστολή αποτελέσματος που έληξε δεν μπορεί να αποσταλεί πλέον. Ενώ ένα αποτέλεσμα βρίσκεται σε κατάσταση αποστολής «Uploading» (Εκτελείται αποστολή), δεν μπορεί να αποσταλεί.	Ο χρόνος λήξης μπορεί να αλλάξει στις ρυθμίσεις HIS/LIS. Αφού ολοκληρωθεί η κατάσταση «Uploading» (Εκτελείται αποστολή), το αποτέλεσμα μπορεί να αποσταλεί ξανά.
The maximum number of results for upload <num> is exceed <num>. (Έχει σημειωθεί υπέρβαση <αριθμός> του μέγιστου αριθμού αποτελεσμάτων προς αποστολή <αριθμός>).	Συμπληρώθηκε ο μέγιστος αριθμός αποτελεσμάτων για ταυτόχρονη αποστολή.	Αποεπιλέξτε ορισμένα αποτελέσματα και προσπαθήστε ξανά.
No book order for this sample ID. Do you want to continue anyway? (Δεν υπάρχει παραγγελία προσθήκης για αυτό το αναγνωριστικό δείγματος. Θέλετε να συνεχίσετε ούτως ή άλλως;)	Το LIS δεν εμφάνισε παραγγελία δοκιμασίας για ένα αναγνωριστικό δείγματος. Η επιλογή Force Order (Επιβολή παραγγελίας) έχει οριστεί ως «disabled» (απενεργοποιημένη) στο στοιχείο Order Settings (Ρυθμίσεις παραγγελιών).	Εάν η δοκιμασία συνεχιστεί, αυτό σημαίνει ότι το σχετικό αποτέλεσμα δεν θα έχει αντίστοιχη παραγγελία στο LIS μετά την αποστολή του αποτελέσματος.
Order not found. (Η παραγγελία δεν βρέθηκε.)	Το LIS δεν εμφάνισε παραγγελία δοκιμασίας για ένα αναγνωριστικό δείγματος. Η επιλογή Force Order (Επιβολή παραγγελίας) έχει οριστεί ως «enabled» (ενεργοποιημένη) στο στοιχείο Order Settings (Ρυθμίσεις παραγγελιών).	Δεν είναι δυνατή η εκτέλεση της δοκιμασίας. Η αιτία για αυτό το μήνυμα θα μπορούσε να οφείλεται στους ακόλουθους λόγους: το LIS δεν απέστειλε μια παραγγελία για το αναγνωριστικό δείγματος, συμπληρώθηκε το χρονικό όριο ή υπάρχει πρόβλημα σύνδεσης με τον κεντρικό υπολογιστή.
Ordered assay not installed. (Ο προσδιορισμός που παραγγέλθηκε δεν είναι εγκατεστημένος.)	Ο προσδιορισμός που ζητήθηκε στην παραγγελία δοκιμασίας δεν έχει εγκατασταθεί στον αναλυτή QIAstat-Dx Analyzer 1.0. Το όνομα προσδιορισμού στον αναλυτή QIAstat-Dx Analyzer 1.0 δεν συμφωνεί με το όνομα προσδιορισμού που έχει αποσταλεί από το LIS.	Εγκαταστήστε τον κατάλληλο προσδιορισμό. Ελέγξτε το όνομα προσδιορισμού LIS από τις ρυθμίσεις HIS/LIS.
No connection to HIS/LIS. (Δεν υπάρχει σύνδεση στο HIS/LIS.)	Δεν υπάρχει συνδεσιμότητα μεταξύ του LIS και του αναλυτή QIAstat-Dx Analyzer 1.0.	Ελέγξτε τα στοιχεία συνδεσιμότητας στις ρυθμίσεις HIS/LIS.

10 Τεχνικές προδιαγραφές

Συνθήκες λειτουργίας

Απαιτήσεις ισχύος	90-264 VAC 50-60 Hz Πρίζα IEC 60320-1 C14
Ασφάλεια	1x8 A χρονική υστέρηση
Θερμοκρασία	15-30°C
Υγρασία	20-80% σχετική, χωρίς συμπύκνωση
Υψόμετρο	0-2.200 m
Φως	Έως 4.000 lux

Συνθήκες αποστολής

Θερμοκρασία	0-55°C, μέγιστη σχετική υγρασία 85%, χωρίς συμπύκνωση
-------------	---

Ηλεκτρομαγνητική συμβατότητα (ΗΜΣ)

Απαιτήσεις ΗΜΣ	Συμμορφώνεται με το IEC 61326 Κλάση A Ο εξοπλισμός έχει σχεδιαστεί και δοκιμαστεί με βάση το CISPR 11 Κλάση A. Σε οικιακό περιβάλλον μπορεί να προκαλέσει ραδιοπαρεμβολές, στην οποία περίπτωση μπορεί να χρειαστεί να λάβετε μέτρα για τον μετριασμό των παρεμβολών.
----------------	--

Μηχανικά δεδομένα και χαρακτηριστικά υλικού

Μονάδα λειτουργίας

Διαστάσεις	Πλάτος: 234 mm Ύψος: 326 mm Βάθος: 517 mm
Βάρος	5 kg

Μονάδα ανάλυσης

Διαστάσεις	Πλάτος: 153 mm Ύψος: 307 mm Βάθος: 428 mm
Βάρος	16 kg

Διασύνδεση Ethernet	1x 10/100 – Ethernet βάσης-T
Θύρες USB	1 μπροστά και 3 πίσω

11 Παραρτήματα

11.1 Εγκατάσταση προγράμματος οδήγησης εκτυπωτή CUPS

Το CUPS (Common UNIX Printing System) είναι ένα σύστημα εκτύπωσης για λειτουργικά συστήματα υπολογιστών τύπου Unix που επιτρέπει στη μονάδα λειτουργίας του αναλυτή QIAstat-Dx Analyzer 1.0 να λειτουργεί ως διακομιστής εκτύπωσης. Το CUPS χρησιμοποιεί προγράμματα οδήγησης PPD (PostScript® Printer Description) για όλους τους εκτυπωτές PostScript και τις συσκευές εκτύπωσης που δεν είναι PostScript. Η μονάδα λειτουργίας του QIAstat-Dx Analyzer 1.0 έχει προεγκατεστημένα προγράμματα οδήγησης PPD, αλλά μπορούν επίσης να φορτωθούν προσαρμοσμένα προγράμματα οδήγησης.

Σημείωση: Η QIAGEN δεν μπορεί να εγγυηθεί τη λειτουργία οποιουδήποτε εκτυπωτή με τον αναλυτή QIAstat-Dx Analyzer 1.0. Για μια λίστα των εκτυπωτών που έχουν δοκιμαστεί, δείτε το Παράρτημα 11.2.

Για να εγκαταστήσετε ένα νέο πρόγραμμα οδήγησης, εκτελέστε τα ακόλουθα βήματα:

1. Ενεργοποιήστε το CUPS στο λογισμικό εφαρμογής της μονάδας λειτουργίας του αναλυτή QIAstat-Dx Analyzer 1.0, από τη διαδρομή **Options** (Επιλογές) --> **System Config** (Διαμόρφωση συστήματος) --> **Network** (Δίκτυο) --> **Enable CUPS** (Ενεργοποίηση CUPS) και, στη συνέχεια, πατήστε **Save** (Αποθήκευση) για να αποθηκεύσετε τις ρυθμίσεις (αυτή η διαδικασία πρέπει να εκτελείται με προνόμια διαχειριστή).

2. Συνδεθείτε στο CUPS μέσω προγράμματος περιήγησης διαδικτύου (παράδειγμα: <http://10.7.101.38:631/admin>).

Σημείωση: Η διεύθυνση IP που πρέπει να χρησιμοποιηθεί παρέχεται στη διαδρομή **Options** (Επιλογές) --> **System Config** (Διαμόρφωση συστήματος) --> **System log** (Αρχείο καταγραφής συστήματος) --> **Enable CUPS** (Ενεργοποίηση CUPS) --> αναζήτηση για το πεδίο «**application software started**» (λογισμικό εφαρμογής που έχει εκκινηθεί).

Για να συνδεθείτε, χρησιμοποιήστε τις ακόλουθες πληροφορίες:

User name (Όνομα χρήστη): cups-admin

Password (Κωδικός πρόσβασης): χρησιμοποιήστε τον κωδικό πρόσβασης που παρέχεται στο λογισμικό εφαρμογής της μονάδας λειτουργίας του αναλυτή QIAstat-Dx Analyzer 1.0 στη διαδρομή **Options** (Επιλογές) --> **System Config** (Διαμόρφωση συστήματος) --> **Network** (Δίκτυο) --> **CUPS settings** (Ρυθμίσεις CUPS).

3. Κάντε κλικ στην επιλογή **Add printer** (Προσθήκη εκτυπωτή).
4. Επιλέξτε έναν εκτυπωτή από τη λίστα των εκτυπωτών που είναι διαθέσιμοι στο δίκτυο και πατήστε Continue (Συνέχεια).

5. Επιλέξτε **Share this printer** (Κοινή χρήση αυτού του εκτυπωτή) και πατήστε **Continue** (Συνέχεια) (Εικόνα 76, επόμενη σελίδα).

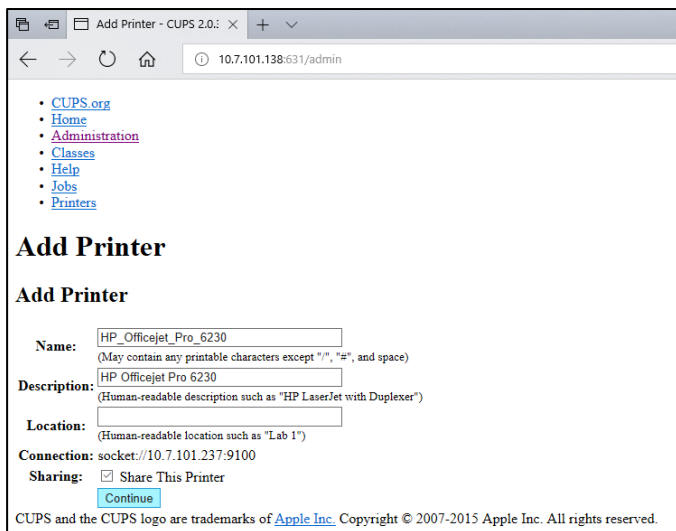

Εικόνα 76. Οθόνη Add printer (Προσθήκη εκτυπωτή).

6. Επιλέξτε το πρόγραμμα οδήγησης εκτυπωτή για τον εκτυπωτή σας και πατήστε **Add Printer** (Προσθήκη εκτυπωτή).

Σημείωση: Εάν το πρόγραμμα οδήγησης του εκτυπωτή σας δεν παρατίθεται στη λίστα, χρησιμοποιήστε το πιο γενικό πρόγραμμα οδήγησης για τη μάρκα του εκτυπωτή σας. Αν κανένα από τα προγράμματα οδήγησης που παρατίθενται δεν λειτουργεί, πραγματοποιήστε λήψη του απαραίτητου προγράμματος οδήγησης CUPS ως αρχείου PPD από το διαδίκτυο και επιλέξτε το στο πεδίο **Or Provide a PPD File** (Η παροχή αρχείου PPD) προτού πατήσετε **Add Printer** (Προσθήκη εκτυπωτή) (Εικόνα 77).

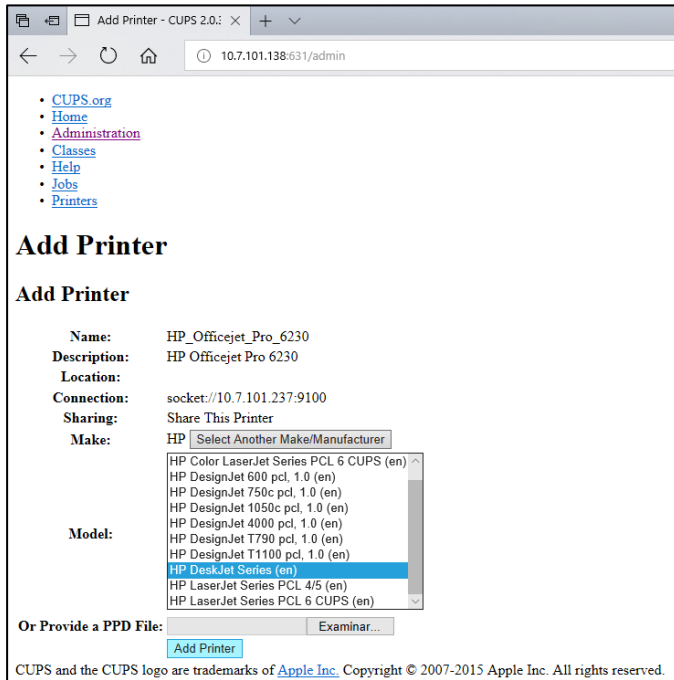

Εικόνα 77. Επιλογή του προγράμματος οδήγησης εκτυπωτή.

- Επιλέξτε τη σωστή τιμή για το στοιχείο **Media Size** (Μέγεθος μέσου) -π.χ. «A4»- επειδή ορισμένοι εκτυπωτές δεν εκτυπώνουν εάν η μορφή του χαρτιού είναι εσφαλμένη. Στη συνέχεια, αποθηκεύστε την επιλογή πατώντας **Set Default Options** (Ορισμός προεπιλεγμένων επιλογών) (Εικόνα 78).

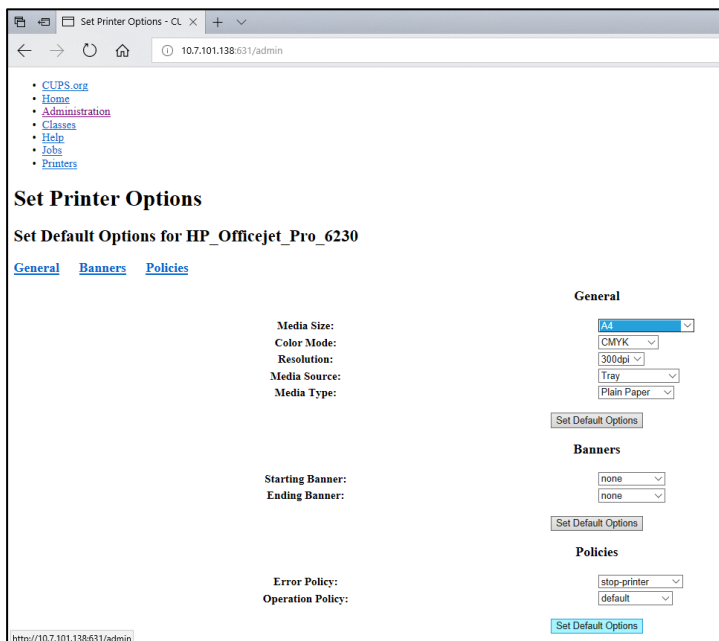

Εικόνα 78. Επιλογή σωστού μεγέθους μέσου.

8. Απενεργοποιήστε τη μονάδα λειτουργίας του αναλυτή QIAstat-Dx Analyzer 1.0 και, κατόπιν, ενεργοποιήστε την ξανά για να καταστεί διαθέσιμο το πρόγραμμα οδήγησης.
9. Ενεργοποιήστε τον εγκατεστημένο εκτυπωτή από τη διαδρομή **Options** (Επιλογές) --> **System Config** (Διαμόρφωση συστήματος) --> **Printer** (Εκτυπωτής). Επιλέξτε τον εκτυπωτή που επιθυμείτε και πατήστε **Save** (Αποθήκευση). Ο εκτυπωτής είναι πλέον έτοιμος για χρήση.

11.2 Λίστα εκτυπωτών που έχουν δοκιμαστεί

Οι ακόλουθοι εκτυπωτές έχουν δοκιμαστεί από την QIAGEN και είναι συμβατοί με τον αναλυτή QIAstat-Dx Analyzer 1.0, μέσω συνδέσεων USB και Ethernet:

- HP® OfficeJet® Pro 6230
- HP Color LaserJet® Pro M254dw
- Brother® MFC-9330CDW

Άλλοι εκτυπωτές ενδέχεται να είναι συμβατοί με τον αναλυτή QIAstat-Dx Analyzer 1.0 μέσω της διαδικασίας που περιγράφεται στο Παράρτημα 11.1.

11.3 Δήλωση συμμόρφωσης

Όνομα και διεύθυνση νόμιμου κατασκευαστή:

QIAGEN GmbH

QIAGEN Strasse 1, D-40724 Hilden, Γερμανία

Ενημερωμένη δήλωση συμμόρφωσης μπορεί να ζητηθεί από το τμήμα Τεχνικών Υπηρεσιών της QIAGEN.

11.4 Απόβλητα ηλεκτρικού και ηλεκτρονικού εξοπλισμού (ΑΗΗΕ)

Σε αυτήν την ενότητα παρέχονται πληροφορίες σχετικά με την απόρριψη αποβλήτων ηλεκτρικού και ηλεκτρονικού εξοπλισμού από τους χρήστες.

Το σύμβολο με τον διαγραμμένο τροχήλατο κάδο απορριμμάτων (βλ. παρακάτω) υποδεικνύει ότι αυτό το προϊόν δεν πρέπει να απορρίπτεται μαζί με άλλα απόβλητα, αλλά πρέπει να παραδίδεται σε εγκεκριμένη μονάδα επεξεργασίας ή καθορισμένο σημείο συλλογής για ανακύκλωση, σύμφωνα με τους τοπικούς νόμους και κανονισμούς.

Η χωριστή συλλογή και ανακύκλωση αποβλήτων ηλεκτρονικού εξοπλισμού κατά την απόρριψη βοηθά στη διατήρηση των φυσικών πόρων και διασφαλίζει την ανακύκλωση του προϊόντος με τρόπο που προστατεύει την ανθρώπινη υγεία και το περιβάλλον.



Η QIAGEN αναλαμβάνει κατόπιν αιτήματος την ανακύκλωση, με πρόσθετο κόστος. Στην Ευρωπαϊκή Ένωση, σύμφωνα τις ειδικές απαιτήσεις ανακύκλωσης της Οδηγίας ΑΗΗΕ και όταν παρέχεται προϊόν αντικατάστασης από την QIAGEN, παρέχεται δωρεάν ανακύκλωση του ηλεκτρονικού εξοπλισμού της εταιρείας με σήμανση ΑΗΗΕ.

Για την ανακύκλωση ηλεκτρονικού εξοπλισμού, επικοινωνήστε με το τοπικό γραφείο πωλήσεων της QIAGEN για το έντυπο επιστροφής που απαιτείται. Μόλις υποβληθεί το έντυπο, η QIAGEN θα επικοινωνήσει μαζί σας είτε για να ζητήσει πρόσθετες πληροφορίες για τον προγραμματισμό της συλλογής των ηλεκτρονικών αποβλήτων είτε για να προτείνει μια εξατομικευμένη προσφορά.

11.5 Ρήτρα ανάληψης ευθύνης

Η QIAGEN θα απαλλάσσεται από όλες τις υποχρεώσεις δυνάμει της εγγύησης στην περίπτωση που διενεργηθούν επισκευές ή τροποποιήσεις από άλλα πρόσωπα εκτός από το δικό της προσωπικό, με εξαίρεση τις περιπτώσεις όπου η QIAGEN έχει δώσει τη γραπτή συγκατάθεσή της για τη διενέργεια τέτοιων επισκευών ή τροποποιήσεων.

Όλα τα υλικά που αντικαθίστανται στο πλαίσιο της παρούσας εγγύησης θα είναι εγγυημένα μόνο για τη διάρκεια της αρχικής περιόδου εγγύησης και σε καμία περίπτωση πέρα από την αρχική ημερομηνία λήξης της αρχικής εγγύησης, εκτός εάν υπάρχει έγγραφη εξουσιοδότηση από ανώτερο υπάλληλο της QIAGEN. Συσκευές ενδείξεων, συσκευές διασύνδεσης και το σχετικό λογισμικό θα είναι εγγυημένα μόνο για την περίοδο που προσφέρεται από τον αρχικό κατασκευαστή των προϊόντων αυτών. Δηλώσεις και εγγυήσεις που πραγματοποιούνται από οποιοδήποτε πρόσωπο, συμπεριλαμβανομένων των αντιπροσώπων της QIAGEN, οι οποίες είναι ασυμβίβαστες ή σε σύγκρουση με τις προϋποθέσεις αυτής της εγγύησης δεν θα είναι δεσμευτικές για την QIAGEN, εκτός εάν έχουν παρασχεθεί εγγράφως και εγκριθεί από ανώτερο υπάλληλο της QIAGEN.

11.6 Σύμβαση άδειας χρήσης λογισμικού

ΟΙ ΟΡΟΙ ΚΑΙ ΟΙ ΠΡΟΫΠΟΘΕΣΕΙΣ μιας ΝΟΜΙΚΗΣ ΣΥΜΒΑΣΗΣ (η «**Σύμβαση**») από την και ανάμεσα στην QIAGEN GmbH, QIAGEN Strasse 1, D-40724 Hilden, Γερμανία, («**QIAGEN**») και εσάς (είτε ως άτομου είτε ως νομικού προσώπου), τον κάτοχο της άδειας του λογισμικού (εφεξής αναφέρεται ως «**ΛΟΓΙΣΜΙΚΟ**»)

Αν εγκαθιστάτε, έχετε εγκαταστήσει και χρησιμοποιείτε το ΛΟΓΙΣΜΙΚΟ, συμφωνείτε να δεσμευέστε από τους όρους της παρούσας Σύμβασης. Αν δεν συμφωνείτε με τους όρους της παρούσας Σύμβασης, επιστρέψτε αμέσως το πακέτο/τα πακέτα λογισμικού και τα συνοδευτικά στοιχεία (συμπεριλαμβανομένων των γραπτών υλικών) στο σημείο όπου τα αποκτήσετε και θα λάβετε πλήρη επιστροφή όλου του κόστους του ΛΟΓΙΣΜΙΚΟΥ.

1. ΠΑΡΑΧΩΡΗΣΗ ΑΔΕΙΑΣ

Πεδίο εφαρμογής. Με την επιφύλαξη των όρων και των προϋποθέσεων της παρούσας σύμβασης, η QIAGEN σας παραχωρεί παγκόσμια, μόνιμη, μη αποκλειστική και μη μεταβιβάσιμη άδεια χρήσης του ΛΟΓΙΣΜΙΚΟΥ αποκλειστικά για τους εσωτερικούς σκοπούς της επιχείρησής σας.

Δεν θα επιτρέπονται τα εξής:

- τροποποίηση ή αλλοίωση του συνόλου ή μέρους του ΛΟΓΙΣΜΙΚΟΥ ή συγχώνευση οποιουδήποτε μέρους του με άλλο λογισμικό ή διαχωρισμός τυχόν συστατικών του ΛΟΓΙΣΜΙΚΟΥ από το ΛΟΓΙΣΜΙΚΟ ή, με εξαίρεση τον βαθμό και στις περιστάσεις όπου επιτρέπεται διά νόμου, δημιουργία παράγωγων έργων από αυτό ή αντίστροφη μηχανική, μεταγλώττιση, αποσυναρμολόγηση ή άλλη παραγωγή πηγαίου κώδικα από το ΛΟΓΙΣΜΙΚΟ ή απόπειρα εκτέλεσης οποιωνδήποτε από τα παραπάνω
- αντιγραφή του ΛΟΓΙΣΜΙΚΟΥ (με εξαίρεση όπως προβλέπεται παραπάνω)
- εκχώρηση, ενοκίαση, μεταφορά, πώληση, γνωστοποίηση, αγοραπωλησία, διαθεσιμότητα ή παραχώρηση δικαιωμάτων για το Προϊόν Λογισμικού σε οποιαδήποτε μορφή προς οποιοδήποτε άτομο χωρίς την προηγούμενη γραπτή συγκατάθεση της QIAGEN
- κατάργηση, αλλοίωση, απόκρυψη, παρεμβολή ή προσθήκη τυχόν σημειώσεων ιδιοκτησίας, ετικετών, εμπορικών σημάτων, ονομάτων ή σημάτων, τα οποία επισυνάπτονται ή περιέχονται εντός του ΛΟΓΙΣΜΙΚΟΥ
- χρήση του ΛΟΓΙΣΜΙΚΟΥ με οποιονδήποτε τρόπο που παραβιάζει την πνευματική ιδιοκτησία ή άλλα δικαιώματα της QIAGEN ή οποιουδήποτε άλλου μέρους ή
- χρήση του ΛΟΓΙΣΜΙΚΟΥ για παροχή ηλεκτρονικών ή άλλων υπηρεσιών βάσεων δεδομένων προς οποιοδήποτε άλλο άτομο.

Χρήση σε έναν υπολογιστή. Η παρούσα Σύμβαση σας επιτρέπει να χρησιμοποιείτε ένα αντίγραφο του ΛΟΓΙΣΜΙΚΟΥ σε έναν μόνο υπολογιστή.

Δοκιμαστικές εκδόσεις. Οι δοκιμαστικές εκδόσεις του ΛΟΓΙΣΜΙΚΟΥ ενδέχεται να λήξουν μετά από μια περίοδο 30 (τριάντα) ημερών χωρίς προηγούμενη ειδοποίηση.

Ανοικτό λογισμικό/Λογισμικό τρίτων. Η παρούσα Σύμβαση δεν ισχύει για τυχόν άλλα συστατικά του λογισμικού που αναγνωρίζονται ως υποκείμενα σε άδεια χρήσης ανοικτού κώδικα στην αντίστοιχη σημείωση, άδεια ή/και στα αντίστοιχα αρχεία πνευματικών δικαιωμάτων που περιλαμβάνονται στα προγράμματα (συγκεντρωτικά «**Ανοικτό λογισμικό**»). Περαιτέρω, η παρούσα Σύμβαση δεν ισχύει για κανένα άλλο λογισμικό για το οποίο έχει παραχωρηθεί στην QIAGEN μόνο παράγωγο δικαίωμα χρήσης («**Λογισμικό τρίτων**»). Το Ανοικτό λογισμικό και το Λογισμικό τρίτων μπορούν να παρασχεθούν στην ίδια μετάδοση ηλεκτρονικού αρχείου με το ΛΟΓΙΣΜΙΚΟ, αλλά είναι ξεχωριστά και διακριτά προγράμματα. Το ΛΟΓΙΣΜΙΚΟ δεν υπόκειται στην άδεια GPL ή σε οποιαδήποτε άλλη άδεια ανοικτού κώδικα.

Αν και στον βαθμό που η QIAGEN παρέχει Λογισμικό τρίτων, οι όροι της άδειας χρήσης για το εν λόγω Λογισμικό τρίτων θα ισχύει επιπλέον και θα κυριαρχεί. Αν παρασχεθεί Ανοικτό λογισμικό, οι όροι της άδειας χρήσης για το εν λόγω Ανοικτό λογισμικό θα ισχύουν επιπλέον και θα κυριαρχούν. Η QIAGEN θα σας παράσχει τον αντίστοιχο πηγαίο κώδικα του σχετικού Ανοικτού λογισμικού, αν οι αντίστοιχοι όροι άδειας χρήσης του Ανοικτού λογισμικού περιλαμβάνουν την εν λόγω υποχρέωση. Η QIAGEN θα ενημερώσει αν το ΛΟΓΙΣΜΙΚΟ περιέχει Λογισμικό τρίτων ή/και Ανοικτό λογισμικό και θα καταστήσει διαθέσιμους τους αντίστοιχους όρους άδειας χρήσης κατόπιν αιτήματος.

2. ΑΝΑΒΑΘΜΙΣΕΙΣ

Αν το ΛΟΓΙΣΜΙΚΟ αποτελεί αναβάθμιση από προηγούμενη έκδοση, σας παραχωρείται μία μόνο άδεια χρήσης και για τα δύο αντίγραφα και δεν μπορείτε να μεταφέρετε ξεχωριστά την ή τις προηγούμενες εκδόσεις, με εξαίρεση την περίπτωση άπαξ μόνιμης μεταφοράς σε άλλον χρήστη της πιο πρόσφατης αναβάθμισης και όλων των προηγούμενων εκδόσεων, όπως επιτρέπεται στην Ενότητα 4 παρακάτω.

3. ΠΝΕΥΜΑΤΙΚΑ ΔΙΚΑΙΩΜΑΤΑ

Για το ΛΟΓΙΣΜΙΚΟ, συμπεριλαμβανομένων τυχόν εικόνων και κειμένων ενσωματωμένων στο ΛΟΓΙΣΜΙΚΟ, ισχύουν πνευματικά δικαιώματα και προστασία βάσει των νόμων περί πνευματικών δικαιωμάτων της Γερμανίας και των διατάξεων των διεθνών συνθηκών. Δεν επιτρέπεται η αντιγραφή οποιουδήποτε από τα έντυπα υλικά που συνοδεύουν το ΛΟΓΙΣΜΙΚΟ.

4. ΑΛΛΟΙ ΠΕΡΙΟΡΙΣΜΟΙ

Δεν επιτρέπεται να ενοικιάσετε ή να μισθώσετε το ΛΟΓΙΣΜΙΚΟ, αλλά μπορείτε να μεταφέρετε το ΛΟΓΙΣΜΙΚΟ και τα συνοδευτικά γραπτά υλικά σε μόνιμη βάση σε άλλον τελικό χρήστη, εφόσον διαγράψετε τα αρχεία ρύθμισης από τον υπολογιστή σας και ο παραλήπτης αποδεχθεί τους όρους της παρούσας Σύμβασης. Δεν επιτρέπεται η αντίστροφη μηχανική, η μεταγλώττιση ή η αποσυναρμολόγηση του ΛΟΓΙΣΜΙΚΟΥ. Οποιαδήποτε μεταφορά του ΛΟΓΙΣΜΙΚΟΥ πρέπει να περιλαμβάνει την πιο πρόσφατη αναβάθμιση και όλες τις προηγούμενες εκδόσεις.

5. ΠΕΡΙΟΡΙΣΜΕΝΗ ΕΓΓΥΗΣΗ

Η QIAGEN εγγυάται ότι (α) το ΛΟΓΙΣΜΙΚΟ θα αποδίδει ουσιαδώς σύμφωνα με τα συνοδευτικά εκτυπωμένα υλικά για μια περίοδο ενενήντα (90) ημερών από την ημερομηνία παραλαβής. Τυχόν σιωπηρές εγγυήσεις για το ΛΟΓΙΣΜΙΚΟ περιορίζονται στις ενενήντα (90) ημέρες. Σε ορισμένα κράτη/ορισμένες δικαιοδοσίες δεν επιτρέπονται οι περιορισμοί ως προς διάρκεια μιας σιωπηρής εγγύησης, επομένως ο παραπάνω περιορισμός ενδέχεται να μην ισχύει για εσάς.

6. ΔΙΟΡΘΩΤΙΚΑ ΜΕΤΡΑ ΓΙΑ ΤΟΝ ΠΕΛΑΤΗ

Ολόκληρη η ευθύνη της QIAGEN και τα αποκλειστικά διορθωτικά μέτρα για εσάς θα είναι, κατά την επιλογή της QIAGEN, είτε (α) η επιστροφή της τιμής που καταβλήθηκε είτε (β) η επισκευή ή η αντικατάσταση του ΛΟΓΙΣΜΙΚΟΥ που δεν πληροί την Περιορισμένη εγγύηση της QIAGEN και που επιστρέφεται στην QIAGEN με ένα αντίγραφο της απόδειξής σας. Αυτή η Περιορισμένη εγγύηση είναι άκυρη, αν η αστοχία του ΛΟΓΙΣΜΙΚΟΥ έχει προκληθεί από ατύχημα, κατάχρηση ή εσφαλμένη εφαρμογή. Οποιαδήποτε αντικατάσταση του ΛΟΓΙΣΜΙΚΟΥ θα καλύπτεται με εγγύηση για το υπόλοιπο της αρχικής περιόδου εγγύησης ή για τριάντα (30) ημέρες, όποιο διάστημα είναι μεγαλύτερο.

7. ΠΕΡΙΟΡΙΣΜΕΝΗ ΕΥΘΥΝΗ

Σε καμία περίπτωση δεν θα φέρει ευθύνη η QIAGEN ή οι προμηθευτές της για τυχόν ζημιές οποιουδήποτε είδους (συμπεριλαμβανομένων, ενδεικτικά, ζημιών για απώλεια επιχειρηματικών κερδών, διακοπή επιχειρηματικής δράσης, απώλεια επιχειρηματικών πληροφοριών ή άλλη χρηματική απώλεια, απρόβλεπτη ζημία, απώλεια εμπορικής επιτυχίας, έμμεση ζημία ή συνεπαγόμενη ζημία -ιδιαίτερα οικονομική ζημία- ή για ζημία που προκύπτει από αξιώσεις τρίτων μερών) που προκύπτουν από τη χρήση ή την αδυναμία χρήσης του ΛΟΓΙΣΜΙΚΟΥ, ακόμα και αν η QIAGEN έχει ενημερωθεί για την πιθανότητα των εν λόγω ζημιών.

Οι παραπάνω περιορισμοί ευθύνης δεν θα ισχύουν σε περιπτώσεις τραυματισμού ή ζημιάς που προκύπτει από σκόπιμες πράξεις ή βαριά αμέλεια ή για τυχόν ευθύνη που βασίζεται στον Νόμο

περί ευθύνης για προϊόντα (Produkthaftungsgesetz), εγγυήσεις ή άλλες υποχρεωτικές νομοθετικές διατάξεις.

Ο παραπάνω περιορισμός θα ισχύει αντίστοιχα στις ακόλουθες περιπτώσεις:

- καθυστέρηση,
- αποζημίωση λόγω ελαττώματος,
- αποζημίωση για δαπανηθέντα έξοδα.

8. ΧΩΡΙΣ ΥΠΟΣΤΗΡΙΞΗ

Κανένας όρος της παρούσας σύμβασης δεν θα υποχρεώνει την QIAGEN να παρέχει οποιαδήποτε υποστήριξη για το ΛΟΓΙΣΜΙΚΟ. Η QIAGEN μπορεί, αλλά δεν θα έχει καμία υποχρέωση για αυτό, να διορθώνει τυχόν ελαττώματα στο ΛΟΓΙΣΜΙΚΟ ή/και να παρέχει ενημερώσεις προς τους κατόχους άδειας για το ΛΟΓΙΣΜΙΚΟ. Εσείς θα καταβάλλετε κάθε εύλογη προσπάθεια για να αναφέρετε άμεσα στην QIAGEN τυχόν ελαττώματα που εντοπίζετε στο ΛΟΓΙΣΜΙΚΟ, ως βοήθημα για τη δημιουργία βελτιωμένων εκδόσεων του ΛΟΓΙΣΜΙΚΟΥ.

Οποιαδήποτε πρόβλεψη υποστήριξης από την QIAGEN για το ΛΟΓΙΣΜΙΚΟ (συμπεριλαμβανομένης της υποστήριξης εγκατάστασης δικτύου), αν υπάρχει, θα διέπεται αποκλειστικά από μια αντίστοιχη ξεχωριστή σύμβαση υποστήριξης.

9. ΛΥΣΗ

Αν δεν κατορθώσετε να συμμορφωθείτε με τους όρους και τις προϋποθέσεις της παρούσας Σύμβασης, η QIAGEN μπορεί να λύσει αυτήν τη Συμφωνία και το δικαίωμα και την άδειά σας για χρήση του ΛΟΓΙΣΜΙΚΟΥ. Εσείς μπορείτε να λύσετε την παρούσα Σύμβαση οποιαδήποτε στιγμή, ειδοποιώντας την QIAGEN. Αμέσως μετά τη λύση της παρούσας Σύμβασης, πρέπει να διαγράψετε το ΛΟΓΙΣΜΙΚΟ από τον ή τους υπολογιστές και τα αρχεία σας.

ΑΠΟΔΕΧΕΣΤΕ ΟΤΙ ΑΜΕΣΩΣ ΜΕΤΑ ΤΗ ΛΥΣΗ ΤΗΣ ΠΑΡΟΥΣΑΣ ΣΥΜΒΑΣΗΣ ΓΙΑ ΟΠΟΙΟΝΔΗΠΟΤΕ ΛΟΓΟ, Η QIAGEN ΜΠΟΡΕΙ ΝΑ ΠΡΟΒΕΙ ΣΕ ΕΝΕΡΓΕΙΕΣ ΩΣΤΕ ΝΑ ΜΗ ΛΕΙΤΟΥΡΓΕΙ ΠΛΕΟΝ ΤΟ ΛΟΓΙΣΜΙΚΟ.

10. ΔΙΕΠΟΝ ΔΙΚΑΙΟ, ΤΟΠΟΣ ΕΚΔΙΚΑΣΗΣ

Η παρούσα Σύμβαση θα αναλύεται και θα ερμηνεύεται σύμφωνα με το γερμανικό δίκαιο, χωρίς να ισχύουν οι διατάξεις σύγκρουσης νόμων. Η εφαρμογή των διατάξεων της Σύμβασης πωλήσεων των Ηνωμένων εθνών εξαιρείται. Κατά παρέκκλιση οποιασδήποτε άλλης διάταξης δυνάμει της παρούσας Σύμβασης, οι συμβαλλόμενη σε αυτήν τη Σύμβαση υπόκεινται στην αποκλειστική δικαιοδοσία των δικαστηρίων του Ντίσελντορφ.

11.7 Δήλωση αποποίησης εγγυήσεων

ΜΕ ΕΞΑΙΡΕΣΗ ΤΑ ΠΡΟΒΛΕΠΟΜΕΝΑ ΣΤΟΥΣ ΟΡΟΥΣ ΚΑΙ ΤΙΣ ΠΡΟΫΠΟΘΕΣΕΙΣ ΠΩΛΗΣΗΣ ΤΗΣ QIAGEN ΓΙΑ ΤΟΝ ΑΝΑΛΥΤΗ QIAstat-Dx Analyzer 1.0, Η QIAGEN ΔΕΝ ΑΝΑΛΑΜΒΑΝΕΙ ΚΑΜΙΑ ΑΠΟΛΥΤΩΣ ΕΥΘΥΝΗ ΚΑΙ ΔΕΝ ΠΑΡΕΧΕΙ ΟΠΟΙΟΔΗΠΟΤΕ ΡΗΤΗ Ή ΣΙΩΠΗΡΗ ΕΓΓΥΗΣΗ ΣΕ ΣΧΕΣΗ ΜΕ ΤΗ ΧΡΗΣΗ ΤΟΥ ΑΝΑΛΥΤΗ QIAstat-Dx Analyzer 1.0, ΣΥΜΠΕΡΙΛΑΜΒΑΝΟΜΕΝΗΣ ΤΗΣ ΕΥΘΥΝΗΣ Ή ΤΩΝ ΕΓΓΥΗΣΕΩΝ ΠΟΥ ΣΧΕΤΙΖΟΝΤΑΙ ΜΕ ΤΗΝ ΕΜΠΟΡΕΥΣΙΜΟΤΗΤΑ, ΤΗΝ ΚΑΤΑΛΛΗΛΟΤΗΤΑ ΓΙΑ ΣΥΓΚΕΚΡΙΜΕΝΟ ΣΚΟΠΟ Ή ΤΗΝ ΠΑΡΑΒΙΑΣΗ ΟΠΟΙΟΥΔΗΠΟΤΕ ΔΙΠΛΩΜΑΤΟΣ ΕΥΡΕΣΙΤΕΧΝΙΑΣ, ΠΝΕΥΜΑΤΙΚΟΥ ΔΙΚΑΙΩΜΑΤΟΣ Ή ΆΛΛΟΥ ΔΙΚΑΙΩΜΑΤΟΣ ΠΝΕΥΜΑΤΙΚΗΣ ΙΔΙΟΚΤΗΣΙΑΣ ΟΠΟΥΔΗΠΟΤΕ ΣΤΟΝ ΚΟΣΜΟ.

Ο αναλυτής QIAstat-Dx Analyzer 1.0 διαθέτει θύρα Ethernet. Ο αγοραστής του αναλυτή QIAstat-Dx Analyzer 1.0 είναι αποκλειστικά υπεύθυνος για την πρόληψη οποιουδήποτε και όλων των ιών, ιών worm και ιών trojan υπολογιστών, των κακόβουλων λογισμικών, των προγραμμάτων παράνομης πρόσβασης ή οποιουδήποτε άλλου τύπου παραβιάσεων κυβερνοασφάλειας. Η QIAGEN δεν αναλαμβάνει καμία ευθύνη για ιούς, ιούς worm και ιούς trojan υπολογιστών, κακόβουλο λογισμικό, προγράμματα παράνομης πρόσβασης ή οποιονδήποτε άλλον τύπο παραβιάσεων κυβερνοασφάλειας.

11.8 Γλωσσάριο

Μονάδα ανάλυσης (MA): Η κύρια μονάδα υλικού του αναλυτή QIAstat-Dx Analyzer 1.0, η οποία είναι υπεύθυνη για την εκτέλεση των δοκιμασιών με τις φύσιγγες προσδιορισμού QIAstat-Dx. Ελέγχεται από τη μονάδα λειτουργίας (ΜΛ).

Αρχείο ορισμού προσδιορισμού: Το αρχείο ορισμού προσδιορισμού είναι ένα απαραίτητο αρχείο για την εκτέλεση ενός προσδιορισμού σε έναν αναλυτή QIAstat-Dx Analyzer 1.0. Το περιεχόμενο του αρχείου περιγράφει τι μπορεί να μετρηθεί, πώς θα μετρηθεί και πώς θα γίνει η αξιολόγηση των πρωτογενών αποτελεσμάτων μέτρησης. Το αρχείο θα πρέπει να εισαχθεί στον αναλυτή QIAstat-Dx Analyzer 1.0 προτού εκτελεστεί προσδιορισμός για πρώτη φορά.

GUI: Περιβάλλον χρήστη με γραφικά.

IFU: Οδηγίες χρήσης.

Μονάδα λειτουργίας (ΜΛ): Το αποκλειστικό υλικό του αναλυτή QIAstat-Dx Analyzer 1.0 που παρέχει το περιβάλλον χρήστη για 1-4 μονάδες ανάλυσης (MA).

Χρήστης: Το άτομο που χρησιμοποιεί τον αναλυτή QIAstat-Dx Analyzer 1.0 με τον προβλεπόμενο τρόπο.

ΕΥΡΕΤΗΡΙΟ

Ακύρωση εκτέλεσης δοκιμασίας	38	ενημέρωση συστήματος	71
Αλλαγή κωδικών πρόσβασης	72	πληροφορίες έκδοσης	71
Αναζήτηση αποτελεσμάτων	47	ρυθμίσεις HIS/LIS	69
Αντιμέτωπιση προβλημάτων	90	ρυθμίσεις δικτύου	68
σφάλματα και μηνύματα προειδοποίησης	92	ρυθμίσεις εκτυπωτή	66
σφάλματα λογισμικού	90	τεχνικό αρχείο καταγραφής	70
σφάλματα υλικού	90	τοπικές ρυθμίσεις	63
Απαιτήσεις του χώρου	19	Διαμόρφωση του αναλυτή QIAstat-Dx Analyzer	63
Αποθήκευση αναφορών	41, 47	Διαχείριση διαθέσιμων προσδιορισμών	60
Απόρριψη αποβλήτων	103	εισαγωγή νέων προσδιορισμών	61
Αποστολή αποτελέσματος	76	Διαχείριση προσδιορισμών	60
Αρχείο καταγραφής συστήματος	69	διαχείριση διαθέσιμων προσδιορισμών	60
Ασφάλεια	9	Διαχείριση χρηστών	55
Αυτόματη αποσύνδεση	65	εκχώρηση προσδιορισμών	58
Αφαίρεση συσκευασίας και εγκατάσταση του αναλυτή QIAstat-Dx Analyzer 1.0	22	εκχώρηση προφίλ χρηστών	57
Γενικές πληροφορίες	7	Πρόσβαση και διαχείριση της λίστας χρηστών	56
Γενικές ρυθμίσεις	65	προσθήκη χρηστών	59
Αναγνωριστικό ασθενούς υποχρεωτικό	66	προφίλ χρηστών	55
Αναγνωριστικό δείγματος υποχρεωτικό	66	στατιστικά στοιχεία προσδιορισμού	58
απαίτηση για κωδικό πρόσβασης	65	Εγκατάσταση εκτυπωτή μέσω Ethernet	67
Αποκλεισμός μονάδων	66	Εγκατάσταση εκτυπωτή μέσω USB	67
αυτόματη αποσύνδεση	65	Εγκατάσταση επιπλέον μονάδων ανάλυσης	26
Έλεγχος πρόσβασης χρηστών	65	Εγκατάσταση προγράμματος οδήγησης εκτυπωτή CUPS	98
Επαναφορά εργοστασιακών προεπιλογών	66	Εισαγωγή νέων προσδιορισμών	61
Προτίμηση για γραμμωτό κωδικό αναγνωριστικού ασθενούς	66	Εκκίνηση του αναλυτή QIAstat-Dx Analyzer 1.0	33
Προτίμηση για γραμμωτό κωδικό αναγνωριστικού δείγματος	66	Εκτέλεση δοκιμασίας	
Χρήση αναγνωριστικού ασθενούς	66	ακύρωση εκτέλεσης δοκιμασίας	38
Γλωσσάριο	110	εισαγωγή φύσιγγας QIAstat-Dx	36
Δήλωση αποποίησης εγγυήσεων	109	εμφάνιση χρόνου εκτέλεσης	37
Δήλωση συμμόρφωσης	102	εξαγωγή φύσιγγας QIAstat-Dx	37
Διαδικασία εκτέλεσης δοκιμασίας	34	επιλογή τύπου δείγματος	35
Διαδικασίες εγκατάστασης	19	οθόνη Summary (Σύνοψη) για τα αποτελέσματα	38
Διαμόρφωση συστήματος		οθόνη επιβεβαίωσης	35
αντίγραφο ασφαλείας συστήματος	72	προβολή αποτελεσμάτων	39
αρχείο καταγραφής συστήματος	69	σάρωση γραμμωτού κωδικού αναγνωριστικού δείγματος	34
γενικές ρυθμίσεις	65	σάρωση γραμμωτού κωδικού φύσιγγας QIAstat-Dx	34
εγκατάσταση εκτυπωτή μέσω Ethernet	67		
εγκατάσταση εκτυπωτή μέσω USB	67		

Εκτέλεση δοκιμασίας βάσει παραγγελίας δοκιμασίας		απόρριψη αποβλήτων	14
εμφάνιση κατά την ανάκτηση παραγγελίας δοκιμασίας.	79	ασφάλεια ηλεκτρικού ρεύματος	11
επιλογή τύπου δείγματος	80	βιολογική ασφάλεια	12
σάρωση γραμμωτού κωδικού αναγνωριστικού δείγματος	78	ορθή χρήση	10
σάρωση γραμμωτού κωδικού της φύσιγγας προσδιορισμού QIAstat-Dx.	80	προφυλάξεις κατά τη μεταφορά	11
Εκτέλεση δοκιμασίας και προβολή αποτελεσμάτων	33	σύμβολα	14
Εκτύπωση αναφοράς	48	χημική ασφάλεια	11
Εκτύπωση αναφορών	41, 47	Προβλεπόμενη χρήση	8
Εκχώρηση προσδιορισμών	58	Προβολή αποτελεσμάτων	39
Εκχώρηση προφίλ χρηστών	57	αναζήτηση αποτελεσμάτων	47
Έλεγχος πρόσβασης χρηστών	65	γραμμική κλίμακα	42
Επανασυσκευασία και αποστολή του αναλυτή QIAstat-Dx Analyzer 1.0	32	εκτύπωση αποτελεσμάτων	48
Επικοινωνία με κεντρικό υπολογιστή	76	εξαγωγή σε μονάδα USB	47
Επιλογή σωστού μεγέθους μέσου	100	καμπύλες αποδιάταξης	42
Επιλογή του προγράμματος οδήγησης εκτυπωτή	100	καμπύλες ενίσχυσης	41
επισκευή του αναλυτή QIAstat-Dx Analyzer 1.0	89	Καρτέλα CONTROLS (Μάρτυρες)	42
Κατάσταση συστήματος QIAstat-Dx Analyzer 1.0	73	Καρτέλα PATHOGENS (Παθογόνα)	41, 43
Κύρια οθόνη	49	λεπτομέρειες δοκιμασίας	43
Γραμμή γενικής κατάστασης	50	λογαριθμική κλίμακα	42
Γραμμή κατάστασης μονάδων	50	πιθανές εκβάσεις	46
Γραμμή κύριου μενού	51	προηγούμενες δοκιμασίες	44
Περιοχή περιεχομένου	52	ΠΡΟΕΙΔΟΠΟΙΗΣΗ	9
Κωδικοί πρόσβασης	72	Προετοιμασία της φύσιγγας QIAstat-Dx	33
Λειτουργίες συστήματος και επιλογές	49	Πρόσβαση και διαχείριση της λίστας χρηστών	56
Λίστα εκτυπωτών που έχουν δοκιμαστεί	101	Προσθήκη χρηστών	59
Μάρτυρες		ΠΡΟΣΟΧΗ	9
αποτυχημένοι μάρτυρες	43	Προφύλαξη οθόνης	54
επιτυχημένοι μάρτυρες	43	Ρήτρα ανάληψης ευθύνης	104
Μενού επιλογών	55	Ρυθμίσεις HIS/LIS	69
οθόνη Add printer (Προσθήκη εκτυπωτή)	99	Ρυθμίσεις αποστολής αποτελεσμάτων	76
Οθόνη σύνδεσης	52	Ρυθμίσεις δικτύου	68
αποσύνδεση	54	Ρυθμίσεις εκτυπωτή	66
Παραγγελίες δοκιμασιών	76	Ρυθμίσεις κεντρικού υπολογιστή	76
Παράδοση και εξαρτήματα του αναλυτή QIAstat-Dx Analyzer 1.0	20	Ρυθμίσεις παραγγελιών	76
Παραρτήματα	98	ΣΗΜΑΝΤΙΚΟ	9
Περιγραφή συστήματος	15	Σημείωση	9
Περιγραφή του αναλυτή QIAstat-Dx Analyzer 1.0	15	Στατιστικά στοιχεία προσδιορισμού	58
Περιγραφή φύσιγγας QIAstat-Dx	17	Σύμβαση άδειας χρήσης λογισμικού	105
Πληροφορίες ασφάλειας		Συνδεσιμότητα HIS/LIS	75
		αντιμετώπιση προβλημάτων συνδεσιμότητας κεντρικού υπολογιστή	84
		αποστολή αποτελέσματος δοκιμασίας αυτόματα στον κεντρικό υπολογιστή	81
		αποστολή αποτελέσματος δοκιμασίας μη αυτόματα στον κεντρικό υπολογιστή	83
		αποστολή αποτελέσματος δοκιμασίας στον κεντρικό υπολογιστή	80

δημιουργία παραγγελίας δοκιμασίας με συνδεσιμότητα κεντρικού υπολογιστή	77	Σφάλματα και μηνύματα προειδοποίησης	92
διαμόρφωση ονόματος προσδιορισμού	77	Τερματισμός λειτουργίας του αναλυτή QIAstat-Dx Analyzer 1.0	74
διαμόρφωση του αναλυτή QIAstat-Dx Analyzer 1.0 για αποστολή αποτελέσματος δοκιμασίας αυτόματα στον κεντρικό υπολογιστή	81	Τεχνικές προδιαγραφές ηλεκτρομαγνητική συμβατότητα μηχανικά δεδομένα και χαρακτηριστικά υλικού	96
διαμόρφωση του αναλυτή QIAstat-Dx Analyzer 1.0 για αποστολή αποτελέσματος δοκιμασίας μη αυτόματα στον κεντρικό υπολογιστή	83	συνθήκες αποστολής συνθήκες λειτουργίας	96
διαμόρφωση του αναλυτή QIAstat-Dx Analyzer 1.0 με συνδεσιμότητα κεντρικού υπολογιστή	77	Τεχνική βοήθεια	7
εκτέλεση δοκιμασίας βάσει παραγγελίας δοκιμασίας	78	Τεχνικό αρχείο καταγραφής	70
ενεργοποίηση και διαμόρφωση επικοινωνίας με το HIS/LIS	75	Τοπικές ρυθμίσεις γλώσσα ημερομηνία ώρα	63
οθόνη Summary (Σύνοψη) για τα αποτελέσματα	81	Χαρακτηριστικά του συστήματος αλλαγή κωδικού πρόσβασης	72
οθόνη View Results (Προβολή αποτελεσμάτων)	82, 83	διαμόρφωση του αναλυτή QIAstat-Dx Analyzer	63
Συντήρηση	85	διαχείριση προσδιορισμών διαχείριση χρηστών	60
αντικατάσταση του φίλτρου αέρα	88	Κατάσταση συστήματος QIAstat-Dx Analyzer 1.0	73
απολύμανση της επιφάνειας του αναλυτή QIAstat-Dx Analyzer 1.0	86	Κύρια οθόνη	49
Επισκευή του αναλυτή QIAstat-Dx Analyzer 1.0	89	Μενού Options (Επιλογές)	55
καθαρισμός της επιφάνειας του αναλυτή QIAstat-Dx Analyzer 1.0	85	Οθόνη σύνδεσης προφύλαξη οθόνης τερματισμός λειτουργίας	52
			54
			74

ΙΣΤΟΡΙΚΟ ΑΝΑΘΕΩΡΗΣΗΣ ΕΓΓΡΑΦΟΥ

Ιστορικό αναθεώρησης εγγράφου

Αναθεώρηση 1
HB-2636-001
04/2019

Αρχική κυκλοφορία. Για χρήση με έκδοση λογισμικού
1.2.x ή μεταγενέστερη.

Η σελίδα αυτή είναι σκόπιμα κενή

Εμπορικά σήματα: QIAGEN®, Sample to Insight®, QIAstat-Dx®, DiagCORE® (QIAGEN Group), ACGIH® (American Conference of Government Industrial Hygienists, Inc.), Brother® (Brother Industries, Ltd), Clinical and Laboratory Standards Institute® (Clinical Laboratory and Standards Institute, Inc.), OSHA® (Occupational Safety and Health Administration, U.S. Dept. of Labor), PostScript® (Adobe, Inc.), HP®, LaserJet®, OfficeJet® (Hewlett-Packard Development Company).
Οι κατατεθείσες ονομασίες, τα εμπορικά σήματα κ.λπ. που χρησιμοποιούνται στο παρόν έγγραφο δεν πρέπει να θεωρούνται μη προστατευόμενα από τον νόμο, ακόμα κι αν αυτό δεν υποδεικνύεται συγκεκριμένα.
Η επωνυμία PostScript® είναι σήμα κατατεθέν ή εμπορικό σήμα της Adobe στις Η.Π.Α. ή/και σε άλλες χώρες.

HB-2636-001 04/2019

© 2019 QIAGEN, με την επιφύλαξη παντός δικαιώματος.

Παραγγελίες www.qiagen.com/shop | Τεχνική υποστήριξη support.qiagen.com | Διαδικτυακός τόπος www.qiagen.com