

2021 m. rugsėjis

„QIAstat-Dx[®] Analyzer 1.0“ naudotojo vadovas



1 peržiūrėtas leidimas Skirtas naudoti su programinės įrangos 1.5.x versija

IVD

CE

REF

9002824 („QIAstat-Dx Analyzer 1.0“, sukomplektuota sistema)

REF

9002814 („QIAstat-Dx Analytical Module“)

REF

9002813 („QIAstat-Dx Operational Module“)



„QIAGEN GmbH“, QIAGEN Strasse 1, D-40724 Hilden

Turinys

1	Įvadas	7
1.1	Apie šį naudotojo vadovą	7
1.2	Bendroji informacija.....	8
1.2.1	Techninė pagalba	8
1.2.2	Politikos pareiškimas	8
1.3	„QIAstat-Dx Analyzer 1.0“ numatytoji paskirtis	9
1.3.1	Naudojimo apribojimai	9
2	Saugos informacija	10
2.1	Tinkamas naudojimas	11
2.2	„QIAstat-Dx Analyzer 1.0“ transportavimo atsargumo priemonės	12
2.3	Elektros sauga	12
2.4	Cheminė sauga	12
2.5	Biologinė sauga.....	13
2.6	Atliekų šalinimas.....	14
2.7	Ant „QIAstat-Dx Analyzer 1.0“ esantys simboliai	15
2.8	Duomenų sauga.....	16
2.9	Kibernetinis saugumas	16
3	Bendrasis aprašas	18
3.1	Sistemos aprašas.....	18
3.2	„QIAstat-Dx Analyzer 1.0“ aprašas.....	18
3.3	„QIAstat-Dx“ tyrimo kasetės aprašas.....	20
3.4	„QIAstat-Dx Analyzer“ programinė įranga	21
4	Montavimo procedūros	22
4.1	Laboratorijos reikalavimai.....	22
4.2	„QIAstat-Dx Analyzer 1.0“ pristatymas ir komponentai.....	23
4.3	„QIAstat-Dx Analyzer 1.0“ išpakavimas ir montavimas.....	25
4.4	Papildomų analizės modulių montavimas	29
4.5	Pakartotinis „QIAstat-Dx Analyzer 1.0“ supakavimas ir transportavimas	35

5	Testo vykdymas ir rezultatų peržiūra	36
5.1	„QIAstat-Dx Analyzer 1.0“ paleidimas	36
5.2	„QIAstat-Dx“ tyrimo kasetės paruošimas.....	37
5.3	Testo atlikimo procedūra	37
5.4	Testo vykdymo atšaukimas	44
5.5	Rezultatų peržiūra	45
5.5.1	Amplifikacijos kreivių peržiūra.....	46
5.5.2	Lydimosi kreivių peržiūra	48
5.5.3	Išsamios testo informacijos peržiūra.....	49
5.5.4	Naršomi ankstesnių testų rezultatai.....	51
5.5.5	Rezultatų eksportavimas į USB atmintinę.....	54
5.5.6	Rezultatų spausdinimas	54
5.5.7	Palaikymo paketo kūrimas.....	54
6	Sistemos funkcijos ir parinktys.....	56
6.1	Pagrindinis ekranas.....	56
6.1.1	Bendroji būsenos juosta	57
6.1.2	Modulio būsenos juosta	57
6.1.3	Modulio būsenos puslapis	58
6.1.4	Pagrindinio meniu juosta	59
6.1.5	Turinio sritis	60
6.2	Prisijungimo ekranas.....	60
6.2.1	Atsijungimas	63
6.3	Ekrano užsklanda.....	63
6.4	Meniu „Options“ (parinktys).....	64
6.5	Spausdintuvo funkcionalumas.....	64
6.5.1	Spausdintuvo diegimas ir pašalinimas.....	64
6.5.2	Spausdinimo užduočių peržiūra.....	64
6.5.3	Spausdinimo užduočių ištrynimasis	65
6.6	Išorinės kontrolinės medžiagos (External Control, EC) nustatymai.....	65
6.7	Rezultatų archyvavimas	69
6.7.1	Archyvo kūrimas	70

6.7.2	Archyvo atidarymas	72
6.7.3	Automatinis archyvavimas	73
6.8	Naudotojų tvarkymas	74
6.8.1	Prieiga prie naudotojų sąrašo ir naudotojų tvarkymas	76
6.8.2	Naudotojų pridėjimas	79
6.9	Tyrimo tvarkymas	81
6.9.1	Prieinamų tyrimų tvarkymas	81
6.9.2	Epidemiologinės ataskaitos kūrimas	83
6.9.3	Naujų tyrimų importavimas	83
6.10	„QIAsat-Dx Analyzer 1.0“ konfigūravimas	85
6.10.1	Regioniniai nustatymai	85
6.10.2	HIS / LIS nustatymai	88
6.10.3	„QIASphere Base“ nustatymai	88
6.10.4	Bendrieji nustatymai	90
6.10.5	Spausdintuvo nustatymai	91
6.10.6	Tinklo nustatymai	92
6.10.7	Bendrasis tinklo išteklius	94
6.10.8	Sistemos žurnalas	95
6.10.9	Versijos informacija ir programinės įrangos licencinė sutartis	96
6.10.10	Sistemos atnaujinimas	96
6.10.11	Sistemos atsarginė kopija	98
6.11	Keisti slaptažodžius	100
6.12	„QIAsat-Dx Analyzer 1.0“ sistemos būseną	101
6.13	„QIAsat-Dx Analyzer 1.0“ išjungiamas	102
7	HIS / LIS ryšys	103
7.1	Ryšio su HIS / LIS aktyvinimas ir konfigūravimas	103
7.2	Tyrimo pavadinimo konfigūravimas	104
7.3	Testo nurodymo kūrimas su pagrindinio įrenginio ryšiu	105
7.3.1	„QIAsat-Dx Analyzer 1.0“ konfigūravimas su pagrindinio įrenginio ryšiu ..	105
7.3.2	Testo vykdymas pagal testo nurodymą	105
7.4	Testo rezultato įkėlimas į pagrindinį įrenginį	109

7.4.1	Automatinis testo rezultato įkėlimas į pagrindinį įrenginį.....	109
7.4.2	„QIAstat-Dx Analyzer 1.0“ konfigūravimas testo rezultato įkėlimui į pagrindinį įrenginį rankiniu būdu	111
7.4.3	Testo rezultato įkėlimas į pagrindinį įrenginį rankiniu būdu.....	111
7.5	Pagrindinio įrenginio ryšio trikčių šalinimas	112
8	Išorinė kontrolinė medžiaga (External Control, EC)	113
8.1	Išorinės kontrolinės medžiagos konfigūracija	113
8.2	EC testo atlikimo procedūra	113
8.3	EC testo rezultatų peržiūra	120
8.3.1	EC amplifikacijos kreivių peržiūra	121
8.3.2	EC lydimosi kreivių peržiūra	121
8.3.3	Išsamios EC testo informacijos peržiūra.....	121
9	Priežiūra.....	124
9.1	Priežiūros darbai	124
9.2	„QIAstat-Dx Analyzer 1.0“ paviršiaus valymas	124
9.3	„QIAstat-Dx Analyzer 1.0“ paviršiaus dezinfekavimas.....	125
9.4	Oro filtro keitimas	127
9.5	„QIAstat-Dx Analyzer 1.0“ remontas.....	127
10	Trikčių šalinimas	128
10.1	Aparatinės ir programinės įrangos klaidos	129
10.2	Klaidos ir įspėjamieji pranešimai	130
11	Techninės specifikacijos	134
12	Priedai.....	135
12.1	Spausdintuvo diegimas ir konfigūracija.....	135
12.1.1	Spausdintuvo prijungimas per USB.....	135
12.1.2	Spausdintuvo prijungimas per eternetą.....	135
12.1.3	Spausdintuvo diegimas su numatyta tvarkykle.....	135
12.1.4	Spausdintuvo diegimas su tvarkykle	136
12.1.5	CUPS spausdintuvo tvarkyklės diegimas	137
12.1.6	Išbandytų spausdintuvų sąrašas	140
12.1.7	Spausdintuvo ištrynimai	141

12.2	Atitikties deklaracija	142
12.3	Elektros ir elektroninės įrangos atliekos (EEJA)	143
12.4	Sąlyga dėl atsakomybės	144
12.5	Programinės įrangos licencinė sutartis	145
12.6	Garantijų atsakomybės atsisakymas.....	149
12.7	Specialiųjų terminų žodynas	150
13	Rodyklė.....	151
14	Dokumento peržiūrų istorija	153

Spausdintą šio vadovo versiją galima gauti pateikus prašymą.

1 Įvadas

Dėkojame, kad pasirinkote „QIAstat-Dx® Analyzer 1.0“. Esame tikri, kad ši sistema taps neatskiriama jūsų laboratorijos dalis.

Šiame vadove aprašoma, kaip naudotis „QIAstat-Dx Analyzer 1.0“ su programinės įrangos 1.5 versija. Prieš naudojantis „QIAstat-Dx Analyzer 1.0“, būtina atidžiai perskaityti šį naudotojo vadovą ir ypatingą dėmesį skirti saugos informacijai. Siekiant užtikrinti saugų prietaiso veikimą ir palaikyti saugią jo būklę, būtina laikytis naudotojo vadove pateiktų instrukcijų ir saugos informacijos.

Pastaba. šiame naudotojo vadove pateiktos iliustracijos yra tik pavyzdžiai ir gali skirtis, priklausomai nuo tyrimo.

1.1 Apie šį naudotojo vadovą

Šiame naudotojo vadove informacija apie „QIAstat-Dx Analyzer 1.0“ pateikiama toliau nurodytuose skyriuose:

- Įvadas
- Saugos informacija
- Bendrasis aprašas
- Montavimo procedūros
- Testo vykdymas ir rezultatų peržiūra
- Sistemos funkcijos ir parinktys
- HIS / LIS ryšys
- Išorinė kontrolinė medžiaga (External Control, EC)
- Priežiūra
- Trikčių šalinimas
- Techninės specifikacijos

Prieduose pateikiama toliau nurodyta informacija:

- Spausdintuvo diegimas ir konfigūracija, įskaitant išbandytų spausdintuvų sąrašą
- Atitikties deklaracija
- Elektros ir elektroninės įrangos atliekos (EEIJA)

- Sąlyga dėl atsakomybės
- Programinės įrangos licencinė sutartis
- Garantijų atsakomybės atsisakymas
- Specialiųjų terminų žodynas

1.2 Bendroji informacija

1.2.1 Techninė pagalba

Įmonė „QIAGEN“ didžiuojasi savo techninės pagalbos kokybe ir prieinamumu. Mūsų techninės pagalbos skyriuose dirba patyrę mokslininkai, turintys daug praktinės ir teorinės molekulinės biologijos bei „QIAGEN“ produktų naudojimo patirties. Jeigu kiltų klausimų ar sunkumų naudojant „QIAstat-Dx Analyzer 1.0“ arba „QIAGEN“ produktus apskritai, nedvejodami kreipkitės į mus.

„QIAGEN“ klientai yra pagrindinis informacijos apie naujoviškus ar specialius mūsų produktų naudojimo būdus šaltinis. Ši informacija naudinga kitiems mokslininkams ir „QIAGEN“ tyrėjams. Todėl kviečiame susisiekti su mumis, jei turite bet kokių pasiūlymų dėl produktų efektyvumo, naujų naudojimo būdų ir metodų.

Prireikus techninės pagalbos, susisiekite su QIAGEN techninės pagalbos tarnyba: **support.qiagen.com**.

Susisiekdami su „QIAGEN“ techninės pagalbos tarnyba dėl klaidų, turėkite šią informaciją:

- „QIAstat-Dx Analyzer 1.0“ serijos numerį, tipą, programinės įrangos versiją ir įdiegtą tyrimo apibrėžimo failą;
- klaidos kodą (jei taikoma);
- laiką, kada klaida įvyko pirmą kartą;
- klaidos dažnumą (t. y., protarpiais įvykstanti ar nuolatinė klaida);
- jei įmanoma, klaidos nuotrauką;
- palaikymo paketą.

1.2.2 Politikos pareiškimas

„QIAGEN“ politika yra tobulinti produktus, kol bus prieinami nauji metodai ir komponentai. „QIAGEN“ pasilieka teisę keisti specifikacijas bet kuriuo metu. Siekdami sukurti naudingą ir tinkamą dokumentaciją, vertiname jūsų komentarus apie šį naudotojo vadovą. Susisiekite su „QIAGEN“ techninės pagalbos tarnyba.

1.3 „QIAstat-Dx Analyzer 1.0“ numatytoji paskirtis

„QIAstat-Dx Analyzer 1.0“ skirtas *in vitro* diagnostikai ir pateikia diagnostikos rezultatus. Visi analizės etapai yra visiškai automatizuoti, naudojant molekulinės diagnostikos „QIAstat-Dx“ kasetes ir „real-time PCR“ aptikimą.

„QIAstat-Dx Analyzer 1.0“ sistema skirta tik naudoti profesionaliai ir nėra skirta savitikrai.

1.3.1 Naudojimo apribojimai

- „QIAstat-Dx Analyzer 1.0“ galima naudoti tik su „QIAstat-Dx“ tyrimo kasetėmis pagal šiame naudotojo vadove pateiktas instrukcijas ir „QIAstat-Dx“ tyrimo kasetės naudojimo instrukcijas.
- Prijungdami „QIAstat-Dx Analyzer 1.0“, naudokite tik su sistema pateiktus laidus.
- Visus priežiūros ir remonto darbus turi atlikti tik „QIAGEN“ įgaliotas personalas.
- „QIAstat-Dx Analyzer 1.0“ galima naudoti tik ant lygaus, horizontalaus, nepasvirusio ir nepakrypusio paviršiaus.
- Pakartotinai nenaudokite „QIAstat-Dx“ tyrimo kasetės, jei ji jau buvo sėkmingai panaudota arba ją naudojant įvyko klaida arba neužbaigta procedūra.
- Palikite bent 10 cm tarpą kiekvienoje „QIAstat-Dx Analyzer 1.0“ pusėje, norėdami užtikrinti tinkamą vėdinimą.
- Įsitikinkite, kad „QIAstat-Dx Analyzer 1.0“ nėra šalia oro kondicionavimo išleidimo angų arba šilumokaičių.
- Nejudinkite prietaiso, kai vyksta testas.
- Nekeiskite sistemos konfigūracijos veikimo metu.
- Keldami arba judindami „QIAstat-Dx Analyzer 1.0“ nelaikykite už jutiklinio ekrano.
- Neišjunkite ir nepaleiskite prietaiso iš naujo, kol kuriama sistemos atsarginė kopija, sistema atkurama ar naujinama arba kuriamas archyvas.

2 Saugos informacija

Prieš naudojantis „QIAstat-Dx Analyzer 1.0“, būtina atidžiai perskaityti šį naudotojo vadovą ir ypatingą dėmesį skirti saugos informacijai. Siekiant užtikrinti saugų prietaiso veikimą ir palaikyti saugią jo būklę, būtina laikytis naudotojo vadove pateiktų instrukcijų ir saugos informacijos.

Galimi pavojai, dėl kurių naudotojas gali susižeisti arba prietaisas gali sugesti, yra aiškiai išdėstyti atitinkamose šio naudotojo vadovo vietose.

Jei įranga naudojama ne pagal gamintojo nurodymus, įrangos apsaugos priemonės gali veikti netinkamai.

Toliau nurodytų tipų saugos informacija pateikiama visame „QIAstat-Dx Analyzer 1.0“ naudotojo vadove.

ĮSPĖJIMAS 	Terminas ĮSPĖJIMAS naudojamas pranešti apie situacijas, kurios gali sukelti asmens sužalojimą jums arba kitiems asmenims. Išsami informacija apie šias aplinkybes yra pateikta tokia langelyje kaip šis.
---	---

DĖMESIO 	Terminas DĖMESIO naudojamas pranešti apie situacijas, kurios gali sugadinti prietaisą ar kitą įrangą. Išsami informacija apie šias aplinkybes yra pateikta tokia langelyje kaip šis.
---	---

SVARBU	Terminas SVARBU naudojamas pabrėžiant informaciją, kuri yra labai svarbi atliekant užduotį arba optimaliam sistemos veikimui.
---------------	--

Pastaba	Terminas Pastaba naudojamas informacijai, kuri paaiškina arba patikslina konkretų atvejį arba užduotį.
----------------	---

Šiame vadove pateiktos gairės turėtų papildyti, o ne pakeisti naudotojo šalyje galiojančius įprastus saugos reikalavimus.

2.1 Tinkamas naudojimas

„QIAstat-Dx Analyzer 1.0“ naudokite remdamiesi šiuo naudotojo vadovu. Primygtinai rekomenduojama atidžiai perskaityti ir susipažinti su naudojimo instrukcijomis, prieš naudojantis „QIAstat-Dx Analyzer 1.0“.

- Vadovaukitės visomis saugos instrukcijomis, atspausdintomis ant „QIAstat-Dx Analyzer 1.0“ arba pritvirtintomis prie jo.
- Netinkamai naudojant „QIAstat-Dx Analyzer 1.0“ arba netinkamai montuojant ir prižiūrint galima susižaloti arba pažeisti „QIAstat-Dx Analyzer 1.0“.
- „QIAstat-Dx Analyzer 1.0“ naudoti gali tik kvalifikuotas ir tinkamai išmokytas sveikatos apsaugos personalas.
- „QIAstat-Dx Analyzer 1.0“ techninę priežiūrą turi atlikti tik „QIAGEN“ įgalioti atstovai.
- Nenaudokite „QIAstat-Dx Analyzer 1.0“ pavojingose aplinkose, kuriose naudoti jis neskirtas.
- Saugodami kredencialus laikykitės savo organizacijos skaitmeninės saugos politikos.

<p>ĮSPĖJIMAS / DĖMESIO</p> 	<p>Pavojus susižeisti ir sugadinti medžiagas</p> <p>Neatidarykite „QIAstat-Dx Analyzer 1.0“ korpuso. „QIAstat-Dx Analyzer 1.0“ korpusas skirtas apsaugoti operatorių ir užtikrinti tinkamą „QIAstat-Dx Analyzer 1.0“ veikimą. Naudojant „QIAstat-Dx Analyzer 1.0“ be korpuso kyla elektros pavojus ir „QIAstat-Dx Analyzer 1.0“ gedimai.</p>
---	---

<p>ĮSPĖJIMAS / DĖMESIO</p> 	<p>Pavojus susižeisti ir sugadinti medžiagas</p> <p>Kai kasetės įstatymo angos dangtelis uždaromas, būkite atsargūs, norėdami išvengti sužeidimų, pvz., prispaustų pirštų.</p>
---	---

2.2 „QIAstat-Dx Analyzer 1.0“ transportavimo atsargumo priemonės

<p>ĮSPĖJIMAS / DĖMESIO</p> 	<p>Pavojus susižeisti ir sugadinti medžiagas</p> <p>„QIAstat-Dx Analyzer 1.0“ yra sunkus prietaisas. Norint išvengti asmeninių sužeidimų ir „QIAstat-Dx Analyzer 1.0“ pažeidimų, keldami būkite atsargūs ir naudokite tinkamus kėlimo būdus.</p>
---	---

2.3 Elektros sauga

Laikykites visų bendrųjų atsargumo priemonių, taikomų elektros prietaisams.

Prieš atlikdami techninę priežiūrą, atjunkite maitinimo laidą nuo maitinimo lizdo.

<p>ĮSPĖJIMAS</p> 	<p>Elektros pavojus</p> <p>„QIAstat-Dx Analyzer 1.0“ viduje yra mirtina įtampa. Neatidarykite „QIAstat-Dx Analyzer 1.0“ korpuso.</p> <p>Maitinimo laidas turi būti prijungtas prie maitinimo lizdo, kuris yra apsaugotas apsauginiu laidininku (įžemintas).</p> <p>Nelieskite jokių jungiklių ir maitinimo laidų šlapiomis rankomis.</p> <p>Nenaudokite prietaiso kitokiomis, nei nurodyta, maitinimo sąlygomis.</p>
---	---

2.4 Cheminė sauga

Kasetės medžiagų saugos duomenų lapai (SDL) yra prieinami ir jų galima prašyti iš „QIAGEN“.

Panaudotas „QIAstat-Dx“ tyrimo kasetes išmeskite laikydamiesi visų nacionalinių, šalies ir vietos sveikatos ir saugos taisyklių ir teisės aktų reikalavimų.

ĮSPĖJIMAS 	<p>Pavojingos cheminės medžiagos</p> <p>Jei kasetės korpusas pažeidžiamas, iš jos gali ištekėti cheminės medžiagos. Kai kurios „QIAstat-Dx“ tyrimo kasetėse naudojamos cheminės medžiagos gali būti pavojingos arba tokiomis tapti. Visada užsidėkite apsauginius akinius, užsmaukite pirštines ir dėvėkite laboratorinį apsiaustą.</p>
---	--

DĖMESIO 	<p>„QIAstat-Dx Analyzer 1.0“ pažeidimo pavojus</p> <p>Neįpilkite ir neišpilkite cheminių medžiagų į / iš „QIAstat-Dx Analyzer 1.0“. Pažeidimams, sukeltiems išpilto skysčio, garantija netaikoma.</p>
---	--

2.5 Biologinė sauga

„QIAstat-Dx Analyzer 1.0“ ir kasetėse nėra biologiškai pavojingų medžiagų. Tačiau mėginius ir reagentus, kuriuose yra medžiagų iš biologinių šaltinių, paprastai reikia tvarkyti ir išmesti kaip potencialiai biologiškai pavojingus. Naudokite saugias laboratorines procedūras, aprašytas Ligų kontrolės ir prevencijos centrų bei Nacionalinių sveikatos institutų publikacijose, pvz., *Biosafety in Microbiological and Biomedical Laboratories*, (www.cdc.gov/od/ohs/biosfty/biosfty.htm).

„QIAstat-Dx Analyzer 1.0“ tiriamuose mėginiuose gali būti užkrečiamų medžiagų. Naudotojai turi žinoti apie tokių medžiagų pavojų sveikatai ir naudoti, laikyti ir šalinti tokius mėginius pagal reikiamus saugos reglamentus. Dirbdami su reagentais ir mėginiais dėvėkite asmenines apsaugos priemones ir vienkartinės pirštines be talko ir po to kruopščiai nusiplaukite rankas.

Visuomet laikykitės atitinkamose rekomendacijose nurodytų saugumo priemonių, pvz., „Clinical and Laboratory Standards Institute®“ (CLSI) *Protection of Laboratory Workers from Occupationally Acquired Infections, Approved Guidelines (M29) (Laboratorijos darbuotojų apsaugos nuo darbe gautų infekcijų patvirtintose rekomendacijose)* arba kituose susijusiuose dokumentuose, kuriuos pateikė:

- „OSHA®“: Profesinės saugos ir sveikatos administracija (Occupational Safety and Health Administration) (Jungtinės Amerikos Valstijos)
- „ACGIH®“: Amerikos vyriausybinė pramonės higienistų konferencija (American Conference of Government Industrial Hygienists) (Jungtinės Amerikos Valstijos)
- COSHH: Pavojingų sveikatai medžiagų kontrolė (Control of Substances Hazardous to Health) (Jungtinė Karalystė)

Venkite „QIAstat-Dx Analyzer 1.0“ ir darbo vietos užteršimo, atsargiai naudodami mėginius ir „QIAstat-Dx“ tyrimo kasetes. Užteršimo atveju (pvz., įvykus nuotėkiui iš kasetės), išvalykite ir dezinfekuokite paveiktą sritį ir „QIAstat-Dx Analyzer“ (žr. 9 skyrių).

<p>ĮSPĖJIMAS</p> 	<p>Biologinis pavojus</p> <p>Būkite atsargūs, „QIAstat-Dx“ tyrimo kasetes, kuriose yra užkrečiamų mėginių, įdėdami arba išimdami į / iš „QIAstat-Dx Analyzer 1.0“. Įskilusi kasetė gali užteršti „QIAstat-Dx Analyzer 1.0“ ir aplinkinę sritį.</p> <p>Su visomis „QIAstat-Dx“ tyrimo kasetėmis reikia elgtis taip, tarsi jose būtų potencialiai užkrečiamų medžiagų.</p>
---	---

<p>DĖMESIO</p> 	<p>Užteršimo pavojus</p> <p>Nedelsiant sulauykite ir išvalykite užteršimą dėl sulūžusios arba matomai pažeistos „QIAstat-Dx“ tyrimo kasetės. Nors turinys nėra užkrečiamas, jį gali paskleisti įprasta veikla ir jis gali užteršti kitus analizės rezultatus, sukeldamas klaidingai teigiamus rezultatus.</p>
--	--

„QIAstat-Dx Analyzer 1.0“ valymo ir dezinfekavimo instrukcijų ieškokite atitinkamai 9.2 ir 9.3 skyriuose.







2.6 Atliekų šalinimas

Panaudotose „QIAstat-Dx“ tyrimo kasetėse ir plastikiniuose induose gali būti pavojingų cheminių medžiagų arba užkrečiamų medžiagų. Tokias atliekas reikia surinkti ir tinkamai išmesti pagal vietinius ir šalies sveikatos ir saugos reikalavimus ir teisės aktus.

Informacijos apie elektros ir elektroninės įrangos atliekų šalinimą (EEIJA) ieškokite 12.3 priede.

2.7 Ant „QIAstat-Dx Analyzer 1.0“ esantys simboliai

Toliau nurodyti simboliai yra pateikiami ant „QIAstat-Dx Analyzer 1.0“ prietaiso ir (arba) „QIAstat-Dx“ tyrimo kasečių.

Simbolis	Vieta	Aprašas
	Techninių duomenų plokštelė, esanti prietaiso galinėje dalyje	CE ženklas, skirtas Europos rinkai
	Techninių duomenų plokštelė, esanti prietaiso galinėje dalyje	„TÜV SÜD Product Service“ ženklas TÜV testui
	Techninių duomenų plokštelė, esanti prietaiso galinėje dalyje	IECEE narių šalių CB ženklas
	Techninių duomenų plokštelė, esanti prietaiso galinėje dalyje	Direktyvos dėl pavojingų medžiagų naudojimo apribojimo (RoHS) ženklas, skirtas Kinijos rinkai
	Techninių duomenų plokštelė, esanti prietaiso galinėje dalyje	DĖMESIO Pavojus – rizika susižeisti ir sugadinti medžiagas
	Techninių duomenų plokštelė, esanti prietaiso galinėje dalyje	EEJA ženklas, skirtas Europos rinkai
	Techninių duomenų plokštelė, esanti prietaiso galinėje dalyje	Teisėtas gamintojas
	Techninių duomenų plokštelė, esanti prietaiso galinėje dalyje	<i>In vitro</i> diagnostikos medicinos prietaisas
	Techninių duomenų plokštelė, esanti prietaiso galinėje dalyje	Katalogo numeris
	Techninių duomenų plokštelė, esanti prietaiso galinėje dalyje	Serijos numeris

2.8 Duomenų sauga

Pastaba. Pritygtinai rekomenduojama reguliariai kurti sistemos atsargines kopijas remiantis jūsų organizacijos duomenų prieinamumo ir duomenų apsaugos nuo praradimo politika.

„QIAstat-Dx Analyzer 1.0“ pristatomas su USB atmintine, kurią patartina naudoti trumpalaikiam duomenų saugojimui ir perkėlimui bendra tvarka (pvz., įrašant rezultatus, kuriant sistemos atsargines kopijas ir archyvus, atnaujinant sistemą arba importuojant tyrimo apibrėžimo failą). Pritygtinai rekomenduojama naudoti kitą saugojimo vietą duomenims saugoti ilgą laiką.

Pastaba. USB atmintinės naudojimui yra taikomi apribojimai (pvz., apribojimai dėl atminties talpos arba perrašymo rizikos), į kuriuos reikėtų atsižvelgti prieš pradėdant naudoti.

Norėdami užtikrinti ilgalaikį duomenų saugumą, vadovaukitės savo organizacijos duomenų saugojimo ir saugos politika dėl kredencialų išlaikymo.

2.9 Kibernetinis saugumas

Naudojant „QIAstat-Dx Analyzer 1.0“, pritygtinai rekomenduojama laikytis toliau išvardytų kibernetinio saugumo rekomendacijų:

- Naudokite „QIAstat-Dx Analyzer 1.0“ apsaugotoje aplinkoje ir apsaugotame tinkle.
- Prieš atlikdami sistemos atnaujinimą visada palyginkite atnaujinimo paketo kontrolinę sumą su svetainėje (www.qiagen.com) pateikiama kontroline suma.
- Nepalikite prietaiso, kol vyksta sistemos atnaujinimas, kuriama atsarginė kopija ir atkuriamas arba kuriamas archyvas, nes vykstant šiems procesams automatinio atjungimo funkcija yra išjungta. Daugiau informacijos apie automatinio atjungimo funkciją pateikta skyriuje 6.10.4.
- Nuolat kurkite atsargines kopijas ir laikykite atsarginių kopijų failus saugioje vietoje, geriausia neprisijungus prie tinklo. Daugiau informacijos apie atsargines kopijas pateikta skyriuje 6.10.11.
- Visada įsitikinkite, kad naudojate USB atmintinę, kurioje nėra kenkėjiškų programų.
- Naudokite „QIAstat-Dx Analyzer 1.0“ kelių naudotojų režimą „Multi-User“. Daugiau informacijos apie Naudotojų tvarkymas pateikta skyriuje 6.8.
- Laikykitės mažiausios privilegijos principo (paskyros priskyrimas naudotojui pagal jo darbo profilį). Daugiau informacijos apie naudotojų tvarkymą pateikta skyriuje 6.8.
- Laikykitės savo organizacijos politikos dėl sudėtingų slaptažodžių nustatymo ir jų keitimo dažnumo.

-
- Visada atsijunkite, kai paliekate „QIAstat-Dx Analyzer 1.0“ be priežiūros. Daugiau informacijos apie atsijungimą pateikta skyriuje 6.2.1.
 - Asmeninės informacijos ar apsaugotos sveikatos informacijos neįveskite į laisvai redaguojamus laukus.
 - Susisiekite su QIAGEN techninės pagalbos tarnyba, jei įtariate, kad „QIAstat-Dx Analyzer 1.0“ saugumas buvo pažeistas.

Be to, „QIAstat-Dx Analyzer 1.0“ saugos ir privatumo vadovas padės saugiai ir patikimai įdiegti, sukonfigūruoti, valdyti ir prižiūrėti prietaisą laikantis duomenų apsaugos nuostatų. „QIAstat-Dx Analyzer 1.0“ saugos ir privatumo vadovas pateiktas svetainėje qiagen.com/QIAstat-Dx_Privacy.

3 Bendrasis aprašas

3.1 Sistemos aprašas

„QIAstat-Dx Analyzer 1.0“ kartu su „QIAstat-Dx“ tyrimo kasetėmis naudoja realiojo laiko PGR, kad aptiktų patogenines nukleorūgštis žmonių biologiniuose mėginiuose. „QIAstat-Dx Analyzer 1.0“ ir kasetės yra sukurti kaip uždara sistema, leidžianti paruošti mėginius jų neliečiant ir vėliau aptikti ir identifikuoti patogenines nukleorūgštis. Mėginiai įdedami į „QIAstat-Dx“ tyrimo kasetę, kurioje yra visi reagentai, reikalingi mėginyje esančioms nukleorūgštims izoliuoti ir amplifikuoti. Aptiktus realiojo laiko amplifikacijos signalus interpretuoja integruota programinė įranga ir intuityvioje naudotojo sąsajoje pateikiama ataskaita.

3.2 „QIAstat-Dx Analyzer 1.0“ aprašas

„QIAstat-Dx Analyzer 1.0“ sudaro operacinis modulis ir 1 arba daugiau (iki 4) analizės modulių. Operaciniame modulyje yra elementai, kurie užtikrina ryšį su analizės moduliu ir naudotojo sąveiką su „QIAstat-Dx Analyzer 1.0“. Analizės modulyje yra mėginių tyrimo ir analizės aparatinė ir programinė įranga.

Į „QIAstat-Dx Analyzer 1.0“ įeina toliau nurodyti elementai:

- Jutiklinis ekranas, kuriuo naudotojas sąveikauja su „QIAstat-Dx Analyzer 1.0“
- Brūkšninių kodų skaitytuvas mėginio, paciento, naudotojo ir „QIAstat-Dx“ tyrimo kasetei identifikuoti
- USB prievadai tyrimo ir sistemos atnaujinimams, dokumentams eksportuoti ir spausdintuvui prijungti (vienas priekyje ir trys gale)
- Kasečių įstatymo anga, skirta „QIAstat-Dx“ tyrimo kasetėms įstatyti į „QIAstat-Dx Analyzer 1.0“
- Eterneto jungtis prijungti prie tinklo

1 ir 2 pav. parodytos įvairių „QIAstat-Dx Analyzer 1.0“ ypatybių vietas.

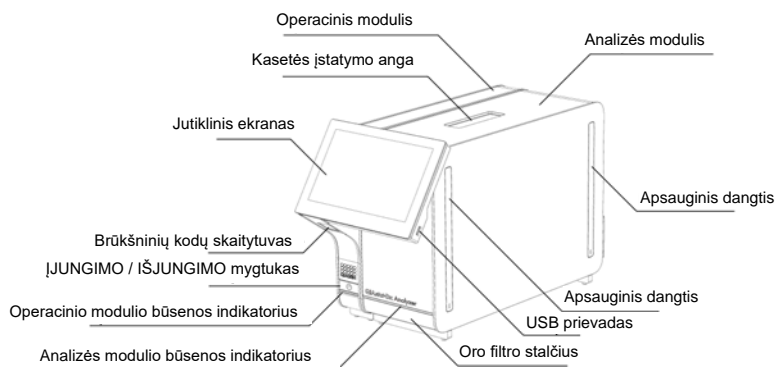

1 pav. „QIAstat-Dx Analyzer 1.0“ vaizdas iš priekio. Operacinis modulis yra kairėje, o analizės modulis – dešinėje.

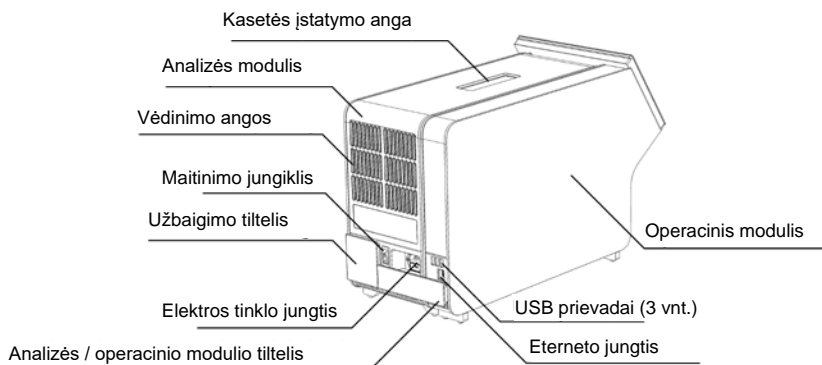

2 pav. „QIAstat-Dx Analyzer 1.0“ vaizdas iš galo. Operacinis modulis yra dešinėje, o analizės modulis – kairėje.

3.3 „QIAstat-Dx“ tyrimo kasetės aprašas

„QIAstat-Dx“ tyrimo kasetė yra vienkartinis plastikinis įrenginys, leidžiantis atlikti visiškai automatizuotus molekulinis tyrimus. Pagrindinės „QIAstat-Dx“ tyrimo kasetės ypatybės yra suderinamumas su įvairių tipų mėginiais (pvz., skysčiais, tepinėliais), hermetiškas visų iš anksto įdėtų reagentų, reikalingų tyrimui, sulaukymas ir naudojimas neprižiūrint. Visi mėginio paruošimo ir tyrimo testų veiksmai atliekami „QIAstat-Dx“ tyrimo kasetėje.

Visi testui iki galo atlikti reikalingi reagentai yra iš anksto supilstyti ir atskirai uždaryti „QIAstat-Dx“ tyrimo kasetėje. Naudotojui nereikia liestis prie reagentų ir (arba) jų tvarkyti. Testo metu reagentai tvarkomi analizės modulyje pneumatiniu būdu valdant skysčių mikro kiekius ir be tiesioginio kontakto su „QIAstat-Dx Analyzer 1.0“ pavaromis. „QIAstat-Dx Analyzer 1.0“ yra įleidžiamo ir išleidžiamo oro filtrai, papildomai saugantys aplinką. Atlikus testą, „QIAstat-Dx“ tyrimo kasetė visą laiką lieka hermetiškai uždaryta, todėl ją ypač saugu utilizuoti.

„QIAstat-Dx“ tyrimo kasetėje automatiškai iš eilės, naudojant pneumatinį slėgį, atliekami keli, kurių metu mėginiai ir skysčiai per perkėlimo kamerą perkeliama į savo paskirties vietą. Kai „QIAstat-Dx“ tyrimo kasetė įstatoma į „QIAstat-Dx Analyzer 1.0“, toliau nurodyti analizės veiksmai atliekami automatiškai:

- vidinės kontrolinės medžiagos suspensijos atkūrimas;
- ląstelių lizė mechaninėmis ir (arba) cheminėmis priemonėmis;
- nukleorūgščių gryninimas membranos pagrindu;
- išgrynintų nukleorūgščių maišymas su liofilizuotais pagrindinio mišinio reagentais;
- apibrėžtų eliuato / pagrindinio mišinio alikvotinių dalių perkėlimas į skirtingų reakcijų kameras;
- vykdymas realiuoju laiku, sudėtinių PGR tyrimas kiekvienoje reakcijos kameroje. Fluorescencijos sustiprėjimas, rodantis tikslinės analitės buvimą, aptinkamas tiesiogiai kiekvienoje reakcijos kameroje.

Bendras kasetės išdėstymas ir jos ypatybės yra parodytos 3 pav. kitame psl.

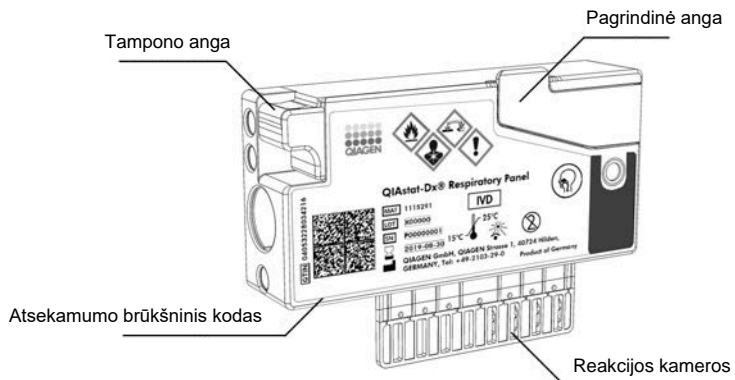

3 pav. „QIAstat-Dx“ tyrimo kasetės ypatybės.

3.4 „QIAstat-Dx Analyzer“ programinė įranga

„QIAstat-Dx Analyzer“ programinė įranga (PI) yra iš anksto įdiegta sistemoje. Ja įdiegiamos trys pagrindinės funkcijų grupės:

- Naudojantis bendrojo naudojimo funkcijomis galima lengvai nustatyti, vykdyti ir parodyti testą ir susijusius rezultatus
- Naudojantis konfigūracijos funkcijomis galima konfigūruoti sistemą (tvarkyti naudotoją, tvarkyti tyrimą ir tvarkyti aparatinės įrangos / programinės įrangos konfigūraciją)
- Testo vykdymo kontrolė naudojama norint automatiškai būdu atlikti būtinus analizės etapus, kurie sudaro testo vykdymą

4 Montavimo procedūros

4.1 Laboratorijos reikalavimai

„QIAstat-Dx Analyzer 1.0“ išsirinkite lygią, sausą ir švarią darbavietą. Įsitikinkite, kad vietoje nėra stipraus skersvėjo, drėgmės ir dulkių, ji taip pat turi būti apsaugota nuo tiesioginės saulės šviesos, didelių temperatūros pokyčių, karščio šaltinių, virpesių ir elektrinių trukdžių. Žr. 11 skyrių, norėdami sužinoti „QIAstat-Dx Analyzer 1.0“ svorį ir matmenis ir tinkamas naudojimo sąlygas (temperatūrą ir drėgmę). Aplink „QIAstat-Dx Analyzer 1.0“ turi būti pakankamai vietos iš visų pusių, norint užtikrinti tinkamą vėdinimą ir leisti nekliudomai pasiekti kasetės įstatymo angą, „QIAstat-Dx Analyzer 1.0“ nugarėlę, maitinimo jungiklį, ĮJUNGIMO / IŠJUNGIMO mygtuką, brūkšninių kodų skaitytuvą ir jutiklinį ekraną.

Pastaba. Prieš montuodami ir naudodami „QIAstat-Dx Analyzer 1.0“, žr. 11 skyrių, norėdami susipažinti su „QIAstat-Dx Analyzer 1.0“ eksploataavimo sąlygomis.

<p>DĖMESIO</p> 	<p>Apsunkintas vėdinimas</p> <p>Norėdami užtikrinti tinkamą vėdinimą, palaikykite bent 10 cm atstumą „QIAstat-Dx Analyzer 1.0“ gale ir neblokuokite oro srauto po įrenginiu.</p> <p>Negalima uždengti plyšių ir angų, norint užtikrinti prietaiso vėdinimą.</p>
---	--



<p>DĖMESIO</p> 	<p>Elektromagnetiniai trukdžiai</p> <p>Nelaikykite ir nenaudokite „QIAstat-Dx Analyzer 1.0“ šalia stiprios elektromagnetinės spinduliuotės šaltinių (pvz., tikslingų neekranuotų RD šaltinių), nes jie gali trukdyti tinkamam veikimui.</p>
---	--

4.2 „QIAstat-Dx Analyzer 1.0“ pristatymas ir komponentai

„QIAstat-Dx Analyzer 1.0“ pristatomas dviejose atskirose dėžėse, su juo pateikiami visi sistemos sąrankai ir eksploatavimui reikalingi komponentai. Dėžių turinys aprašomas toliau.

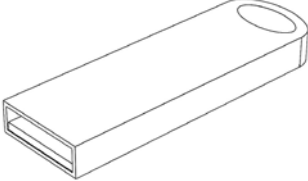
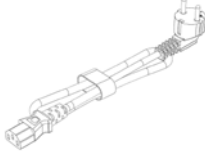
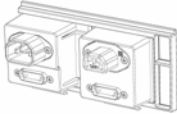
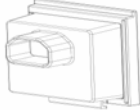
1 dėžės turinys:

Komponentas	Aprašas
	Analizės modulis – 1 vnt.
	USB talpykla – 1 vnt.
	Maitinimo laidas – 1 vnt.
	Analizės / analizės modulio tiltelis – 1 vnt.
	Užbaigimo tiltelis – 1 vnt.

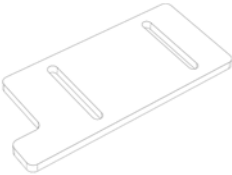
Komponentas	Aprašas
	<p>Analinio-operacinio modulio surinkimo įrankis – 1 vnt.</p>
	<p>Ekrano šluostė – 1 vnt.</p>
	<p>Apsauginio dangčio nuėmimo įrankis – 1 vnt.</p>

2 dėžės turinys:

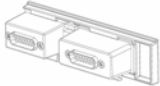
Komponentas	Aprašas
	<p>Operacinis modulis – 1 vnt.</p>
	<p>Analizės / operacinio modulio tiltelis – 1 vnt.</p>

4.3 „QIAstat-Dx Analyzer 1.0“ išpakavimas ir montavimas

Atsargiai išpakuokite „QIAstat-Dx Analyzer 1.0“ pagal toliau nurodytus veiksmus:

1. Išimkite analizės modulį iš dėžės ir padėkite ant lygaus paviršiaus. Nuimkite porolono dalis, pritvirtintas prie analizės modulio.

Pastaba. analizės modulį kelti ir laikyti reikia už pagrindo dviem rankomis, kaip parodyta 4 pav.

<p>ĮSPĖJIMAS / DĖMESIO</p> 	<p>Pavojus susižeisti ir sugadinti medžiagas</p> <p>„QIAstat-Dx Analyzer 1.0“ yra sunkus prietaisas. Norint išvengti asmeninių sužeidimų ir „QIAstat-Dx Analyzer 1.0“ pažeidimų, keldami būkite atsargūs ir naudokite tinkamus kėlimo būdus.</p>
---	---

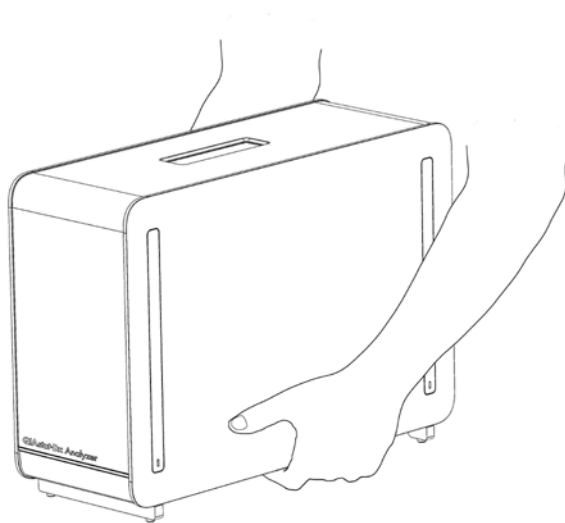

4 pav. Tinkamas analizės modulio laikymas.

2. Nuimkite apsauginius dangčius nuo analizės modulio šono apsauginių dangčių nuėmimo įrankiu, pateiktu su „QIAstat-Dx Analyzer 1.0“ (5 pav).

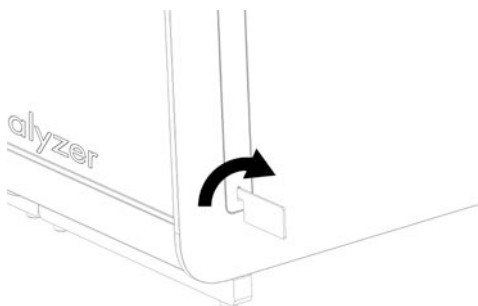

5 pav. Apsauginių dangčių nuėmimas.

3. Išimkite operacinį modulį iš dėžės ir pritvirtinkite kairėje analizės modulio pusėje. Priveržkite varžtus analizės-operacinio modulio montavimo įrankiu, pateiktu su „QIAstat-Dx Analyzer 1.0“ (6 pav.).

<p>DĖMESIO</p> 	<p>Mechaninės žalos pavojus</p> <p>Nepalikite operacinio modulio be atramos arba atremto į jutiklinį ekraną, nes tai gali pažeisti jutiklinį ekraną.</p>
---	---

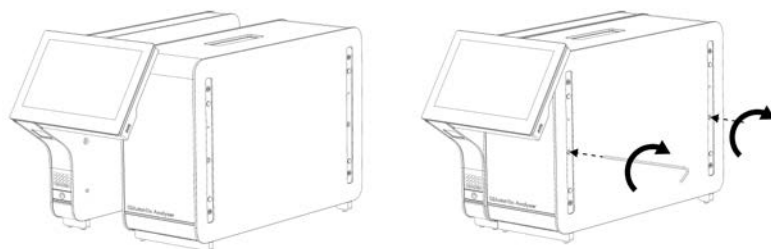

6 pav. Operacinio modulio tvirtinimas prie analizės modulio.

4. Vėl uždėkite apsauginius dangčius ant analizės modulio šono (7 pav.).

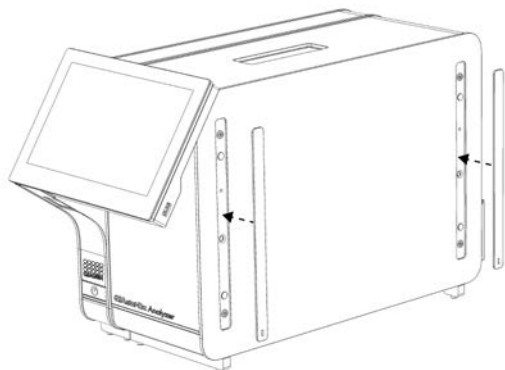

7 pav. Pakartotinis apsauginių dangčių uždėjimas.

5. Analizės / operacinio modulio tiltelio prijungimas „QIAstat-Dx Analyzer 1.0“ gale, norint tarpusavyje sujungti operacinį ir analizės modulius (8 pav.).

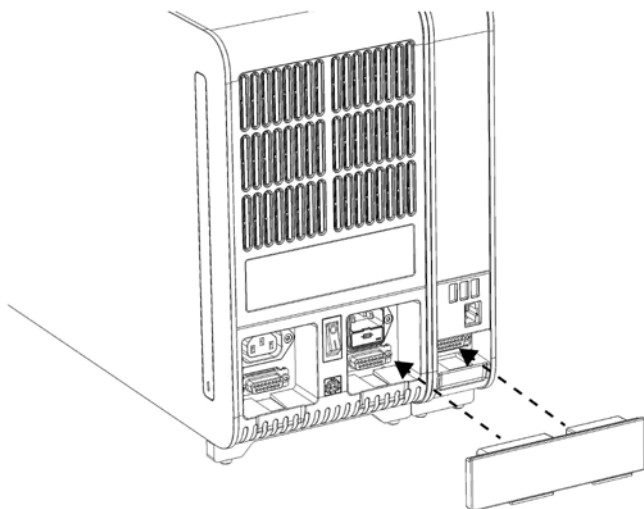

8 pav. Analizės / operacinio modulio tiltelio prijungimas.

6. Prijunkite užbaigimo tiltelį analizės modulio gale (9 pav.).

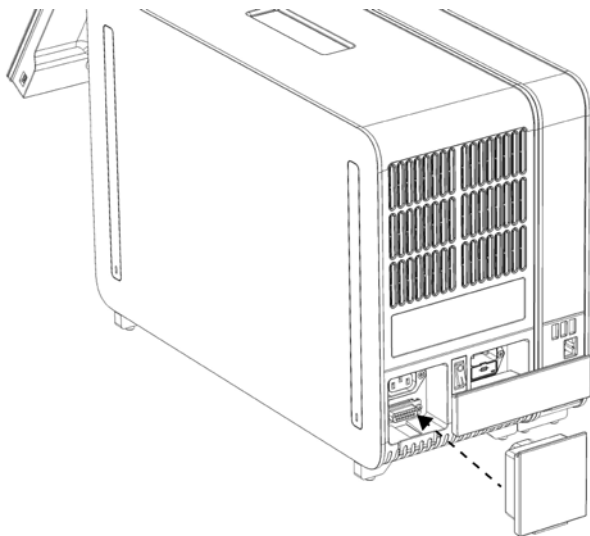

9 pav. Užbaigimo tiltelio prijungimas.

7. Prijunkite su „QIAstat-Dx Analyzer 1.0“ pateiktą maitinimo laidą prie analizės modulio nugarėlės (10 pav.).

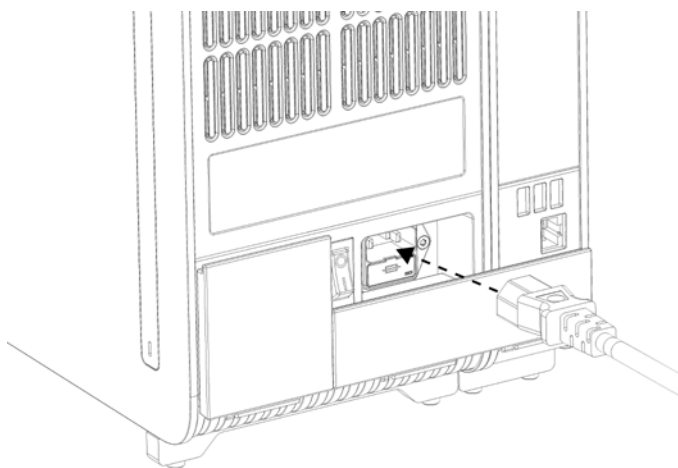

10 pav. Maitinimo laido prijungimas.

8. Prijunkite maitinimo laidą prie elektros lizdo.

9. Įjunkite prietaisą, nuspausdami maitinimo jungiklį analizės modulyje gale į padėtį „I“ (11 pav.). Įsitikinkite, kad analizės ir operacinio modulių būsenos indikatoriai yra mėlyni.

Pastaba. jei būsenos indikatoriai raudoni, įvyko analizės modulyje gedimas. Dėl pagalbos susisiekite su „QIAGEN“ techninės pagalbos tarnyba, naudodamiesi kontaktine informacija, pateikta 10 skyriuje.

Pastaba. prietaiso negalima pastatyti taip, kad būtų sunku naudotis maitinimo jungikliu.

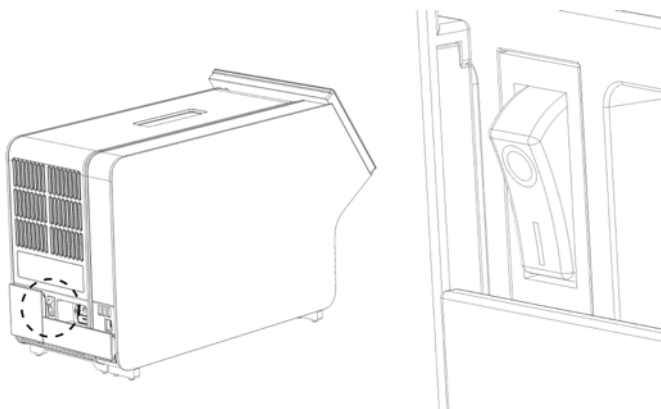

11 pav. Maitinimo jungiklio vieta ir nustatymas į „I“ padėtį.

10. Dabar „QIAstat-Dx Analyzer 1.0“ paruoštas konfigūruoti numatytajai paskirčiai. Žr. 6.10 skyrių, norėdami sukonfigūruoti sistemos parametrus, nustatyti sistemos laiką ir datą bei sukonfigūruoti tinklo ryšį.

4.4 Papildomų analizės modulių montavimas

Atsargiai išpakuokite papildomą analizės modulį ir sumontuokite, atlikdami toliau aprašytus veiksmus.

1. Paruoškite „QIAstat-Dx Analyzer 1.0“ naujo modulyje montavimui:
 - 1a. Išjunkite sistemą, paspausdami ĮJUNGIMO / IŠJUNGIMO mygtuką „QIAstat-Dx Analyzer 1.0“ priekyje.
 - 1b. Išjunkite prietaisą, nuspausdami maitinimo jungiklį analizės modulyje gale į padėtį „O“.
 - 1c. Ištraukite maitinimo laidą.
 - 1d. Ištraukite užbaigimo tiltelį analizės modulyje gale (12 pav. kitame psl.).

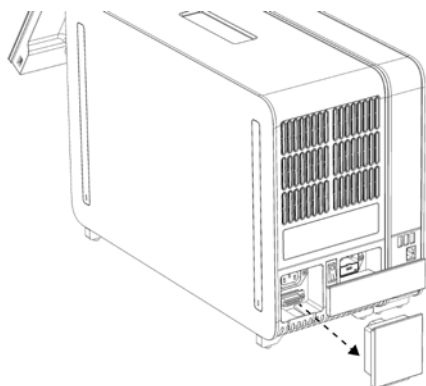

12 pav. Užbaigimo teltelio ištraukimas.

- 1e. Nuimkite apsauginius dangčius toje analizės modulio pusėje, kurioje bus prijungtas papildomas analizės modulis (13 pav.).

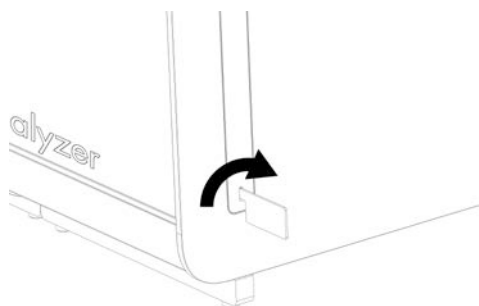

13 pav. Apsauginių dangčių nuėmimas.

2. Išimkite papildomą analizės modulį iš dėžės ir padėkite ant lygaus paviršiaus. Nuimkite porolono dalis, pritvirtintas prie analizės modulio.

Pastaba. analizės modulį kelti ir laikyti reikia už pagrindo dviem rankomis, kaip parodyta 14 pav. kitame psl.

<p>ĮSPĖJIMAS / DĖMESIO</p> 	<p>Pavojus susižeisti ir sugadinti medžiagas</p> <p>„QIAstat-Dx Analyzer 1.0“ yra sunkus prietaisas. Norint išvengti asmeninių sužeidimų ir „QIAstat-Dx Analyzer 1.0“ pažeidimų, keldami būkite atsargūs ir naudokite tinkamus kėlimo būdus.</p>
---	---

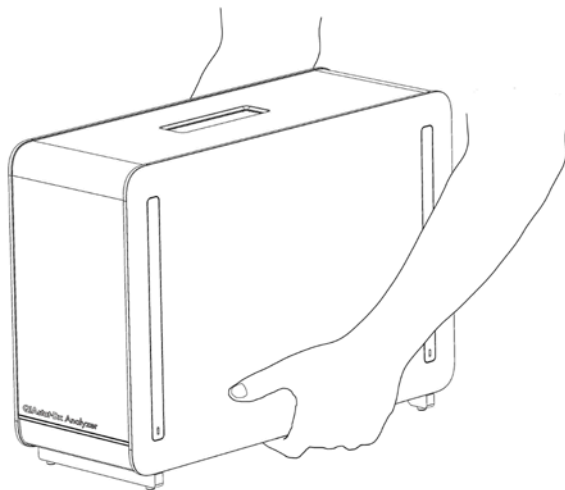

14 pav. Tinkamas analizės modulių laikymas.

3. Nuimkite apsauginius dangčius nuo analizės modulių šono apsauginių dangčių nuėmimo įrankiu, pateiktu su „QIAstat-Dx Analyzer 1.0“ (15 pav.).

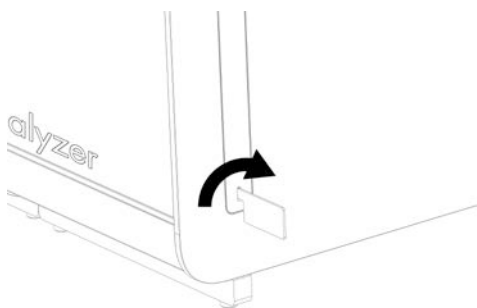

15 pav. Apsauginių dangčių nuėmimas.

4. Sulygiuokite papildomą analizės modulį su esamu analizės moduliu. Priveržkite varžtus analizės-operacinio modulių montavimo įrankiu, pateiktu su „QIAstat Dx Analyzer 1.0“ (16 pav. kitame psl.).

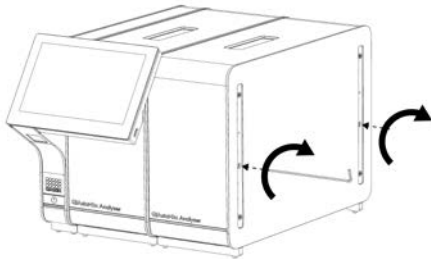

16 pav. Papildomo analizės modulio sulgiavimas ir tvirtinimas.

5. Vėl uždėkite apsauginius dangčius ant papildomo analizės modulio šono (17 pav.).

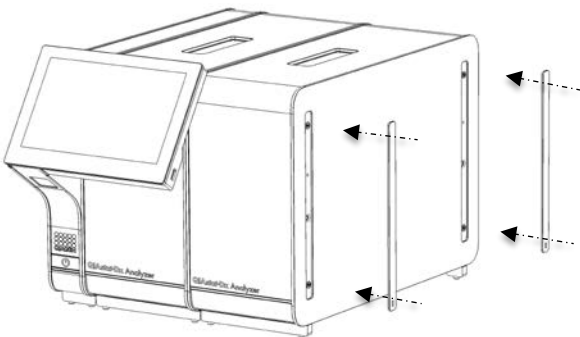

17 pav. Pakartotinis apsauginių kampų uždėjimas ant papildomo analizės modulio.

6. Analizės / analizės modulio tiltelio prijungimas „QIAstat-Dx Analyzer 1.0“ gale, norint tarpusavyje sujungti du analizės modulius (18 pav. kitame psl.).

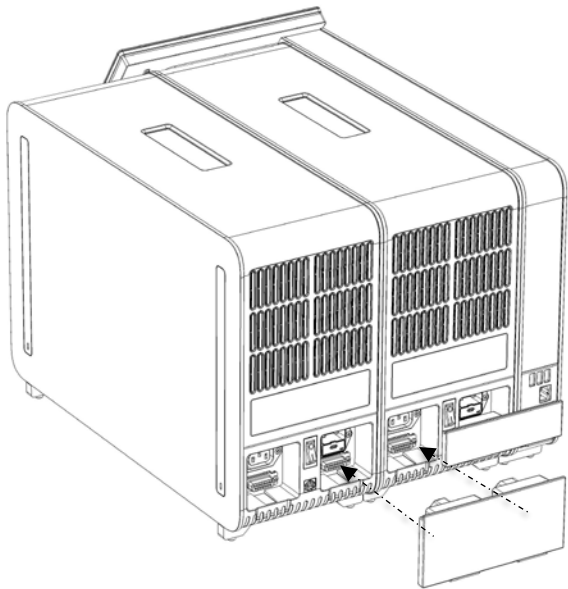

18 pav. Analizės / analizės modulio tiltelio prijungimas.

7. Prijunkite užbaigimo tiltelį analizės modulio gale (19 pav.).

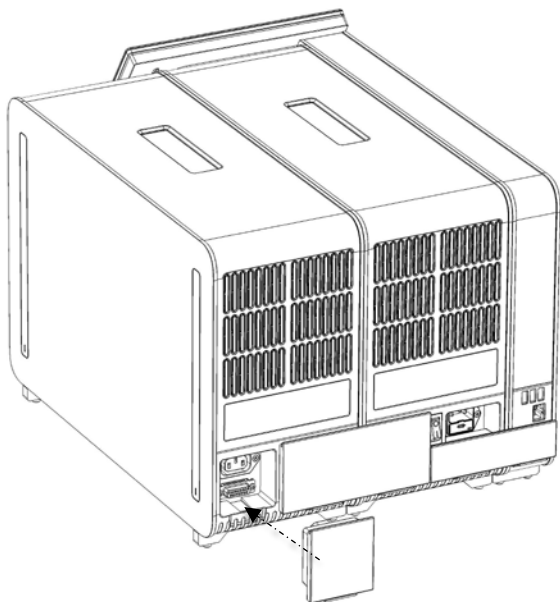

19 pav. Užbaigimo tiltelio prijungimas.

8. Prijunkite su „QIAstat-Dx Analyzer 1.0“ pateiktą maitinimo laidą prie originalaus analizės modulio nugarėlės (20 pav.).

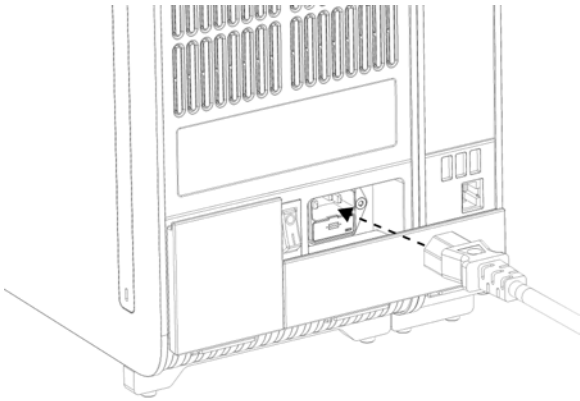

20 pav. Maitinimo laido prijungimas.

9. Prijunkite maitinimo laidą prie elektros lizdo.
10. Įjunkite prietaisą, nuspausdami maitinimo jungiklį analizės modulio galinėje dalyje į padėtį „I“ (21). Įsitikinkite, kad analizės ir operacinio modulių būsenos indikatoriai yra mėlyni.

Pastaba. jei būsenos indikatorius raudonas, įvyko analizės modulio gedimas. Dėl pagalbos susisiekite su „QIAGEN“ techninės pagalbos tarnyba, naudodamiesi kontaktine informacija, pateikta 10 skyriuje.

Pastaba. prietaiso negalima pastatyti taip, kad būtų sunku naudotis maitinimo jungikliu.

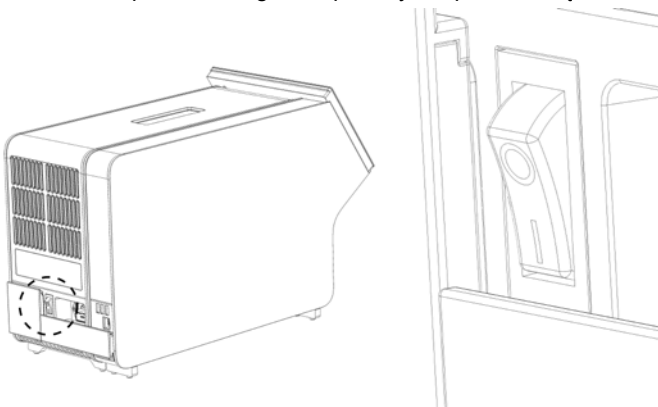

21 pav. Maitinimo jungiklio vieta ir nustatymas į „I“ padėtį.

11. Dabar „QIAstat-Dx Analyzer 1.0“ paruoštas konfigūruoti numatytajai paskirčiai. Žr. 6.10 skyrių, norėdami sukonfigūruoti sistemos parametrus, nustatyti sistemos laiką ir datą bei sukonfigūruoti tinklo ryšį.

4.5 Pakartotinis „QIAstat-Dx Analyzer 1.0“ supakavimas ir transportavimas

Pakartotinai supakuojant „QIAstat-Dx Analyzer 1.0“ transportuoti, būtina naudoti originalias pakavimo medžiagas. Jei originalių pakavimo medžiagų naudoti negalima, kreipkitės į „QIAGEN“ techninės pagalbos tarnybą. Įsitinkite, kad prietaisas tinkamai paruoštas (žr. 9.2 skyrių) prieš pakavimą ir kad nekelia jokio biologinio arba cheminio pavojaus.

Norėdami pakartotinai supakuoti prietaisą:

1. Įsitinkite, kad prietaisas išjungtas (nuspauskite maitinimo jungiklį į padėtį „O“).
2. Atjunkite maitinimo laidą nuo maitinimo lizdo.
3. Atjunkite maitinimo laidą nuo analizės modulio nugarėlės.
4. Atjunkite užbaigimo tiltelį analizės modulio gale.
5. Atjunkite analizės / operacinio modulio tiltelį, jungiantį operacinį ir analizės modulį, „QIAstat-Dx Analyzer 1.0“ gale.
6. Nuimkite apsauginius dangčius analizės modulio šone apsauginių dangčių nuėmimo įrankiu.
7. Naudodamiesi analizės-operacinio modulio montavimo įrankiu atlaisvinkite du varžtus, laikančius operacinį modulį prie analizės modulio. Supakuokite operacinį modulį jo dėžėje.
8. Vėl uždėkite apsauginius dangčius ant analizės modulio šono. Supakuokite analizės modulį dėžėje su poroloninėmis dalimis.

5 Testo vykdymas ir rezultatų peržiūra

Pastaba. šiame naudotojo vadove pateiktos iliustracijos yra tik pavyzdžiai ir gali skirtis, priklausomai nuo tyrimo.

5.1 „QIAstat-Dx Analyzer 1.0“ paleidimas

1. Paspauskite įjungimo / išjungimo mygtuką „QIAstat-Dx Analyzer 1.0“ priekyje, norėdami paleisti prietaisą (22 pav.).

Pastaba. Maitinimo jungiklis analizės modulio galinėje dalyje turi būti nustatytas „I“ padėtyje. Operacinio ir analizės modulių indikatoriai tampa mėlyni „I“ (t. y. įjungimo) padėtyje.

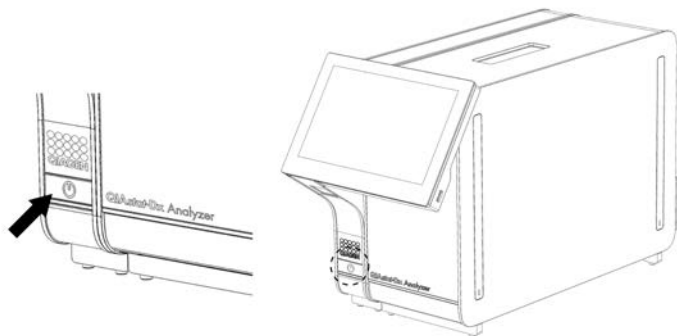

22 pav. ĮJUNGIMO / IŠJUNGIMO mygtuko paspaudimas norint paleisti prietaisą.

2. Palaukite, kol parodomas **pagrindinis** ekranas ir analizės bei operacinio modulio būsenos indikatoriai pradeda šviesti žaliai ir nustoja mirksėti.

Pastaba. Įdiegus pirmą kartą bus rodomas ekranas **Login** (prisijungti). Daugiau informacijos ieškokite 6.2 skyriuje.

Pastaba. „QIAstat-Dx Analyzer 1.0“ sėkmingai įdiegus pirmą kartą, sistemos administratorius turi prisijungti, kad galėtų pirmą kartą sukonfigūruoti programinę įrangą. jungiantis pirmą kartą, naudotojo ID yra „administrator“ (administratorius), o numatytasis slaptažodis – „administrator“. Slaptažodį būtina pakeisti po pirmo prisijungimo. „User Access Control“ (naudotojo prieigos kontrolė) suaktyvinama automatiškai. Pritygtinai rekomenduojama sukurti bent vieną naudotojo paskyrą be vaidmens „Administrator“ (administratorius).

5.2 „QIAstat-Dx“ tyrimo kasetės paruošimas

Išimkite „QIAstat-Dx“ tyrimo kasetę iš pakuotės. Išsamios informacijos apie mėginio įdėjimą į „QIAstat-Dx“ tyrimo kasetę ir konkretaus atliekamo tyrimo informacijos ieškokite konkretaus tyrimo naudojimo instrukcijose (pvz., „QIAstat-Dx Respiratory Panel“). Visada įsitikinkite, įdėjus mėginį „QIAstat-Dx“ tyrimo kasetėje, abu mėginio dangčiai yra tvirtai uždaryti.

5.3 Testo atlikimo procedūra

Visi operatoriai turi naudoti tinkamą apsauginę įrangą, pvz., pirštines, kai liečia „QIAstat-Dx Analyzer 1.0“ jutiklinį ekraną.

1. Paspauskite mygtuką „▶ **Run Test**“ (vykdyti testą) viršutiniame dešiniajame **pagrindinio** ekrano kampe.

Pastaba. jei įjungta išorinės kontrolinės medžiagos (External Control, EC) funkcija ir reikia atlikti EC testą, parodomas priminimas atlikti testą su išorinės kontrolinės medžiagos mėginiu. Daugiau informacijos pateikta skyriuje 0.

Pastaba. jei EC funkcija yra įjungta ir jei paskutinio EC testo su pasirinktu moduliu nepavyko atlikti, rodomas įspėjimas. Naudotojai turi aiškiai nurodyti, ar vis tiek nori atlikti testą su pasirinktu moduliu.

2. Kai bus paprašyta, nuskaitykite mėginio ID brūkšninį kodą brūkšninių kodų skaitytuvu, integruotu operaciniame modulyje (23 pav.).

Pastaba. priklausomai nuo „QIAstat-Dx Analyzer 1.0“ konfigūracijos, taip pat gali būti galima įvesti mėginio ID, naudojant virtualią klaviatūrą jutikliniame ekrane. Daugiau informacijos pateikta skyriuje 6.10.4.

Pastaba. priklausomai nuo pasirinktos sistemos konfigūracijos, šioje vietoje gali būti reikalaujama įvesti paciento ID. Daugiau informacijos pateikta skyriuje 6.10.4.

Pastaba. Atsižvelgiant į EC konfigūraciją, rodomas perjungiamasis mygtukas, pažymėtas „EC Test“. Šis mygtukas lieka išjungtas atliekant testą. Daugiau informacijos apie išorinę kontrolinę medžiagą pateikta skyriuje 0.

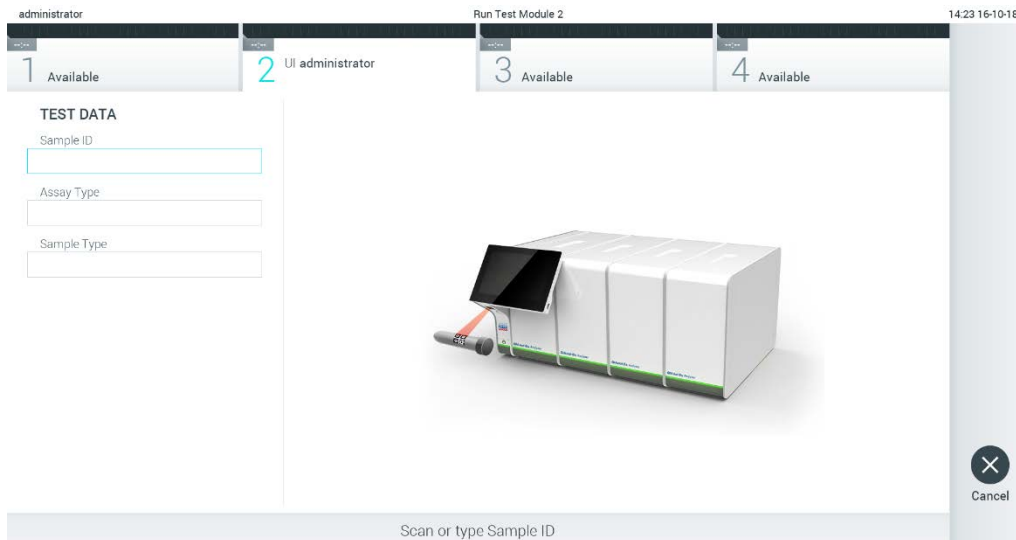

23 pav. Mėginio ID brūkšninio kodo nuskaitymas.

3. Gavę raginimą nuskaitykite naudojamos „QIAstat-Dx“ tyrimo kasetės brūkšninį kodą. „QIAstat-Dx Analyzer 1.0“ automatiškai atpažįsta atliekamą tyrimą pagal „QIAstat Dx“ tyrimo kasetės brūkšninį kodą (24 pav.).

Pastaba. „QIAstat-Dx Analyzer 1.0“ nepriims „QIAstat-Dx“ tyrimo kasečių, kurių galiojimo laikas pasibaigęs, anksčiau naudotų kasečių arba prietaise neįdiegtų tyrimų kasečių. Šiais atvejais bus rodomas klaidos pranešimas. Daugiau informacijos ieškokite 10.2 skyriuje.

Pastaba. Žr. 6.9.3 skyrių, jei ieškote instrukcijų apie tyrimų importavimą ir įtraukimą į „QIAstat-Dx Analyzer 1.0“.

Pastaba. jei išorinės kontrolinės medžiagos External Control, (EC) funkcija yra įjungta ir reikia atlikti EC testą arba ankstesnio pasirinkto tyrimo testo nepavyko atlikti su pasirinktu modulių, rodomas įspėjimas. Naudotojai turi patvirtinti, ar jie nori tęsti, o baziniai naudotojai negali tęsti su šiuo testo nustatymu. Daugiau informacijos pateikta skyriuje 0.

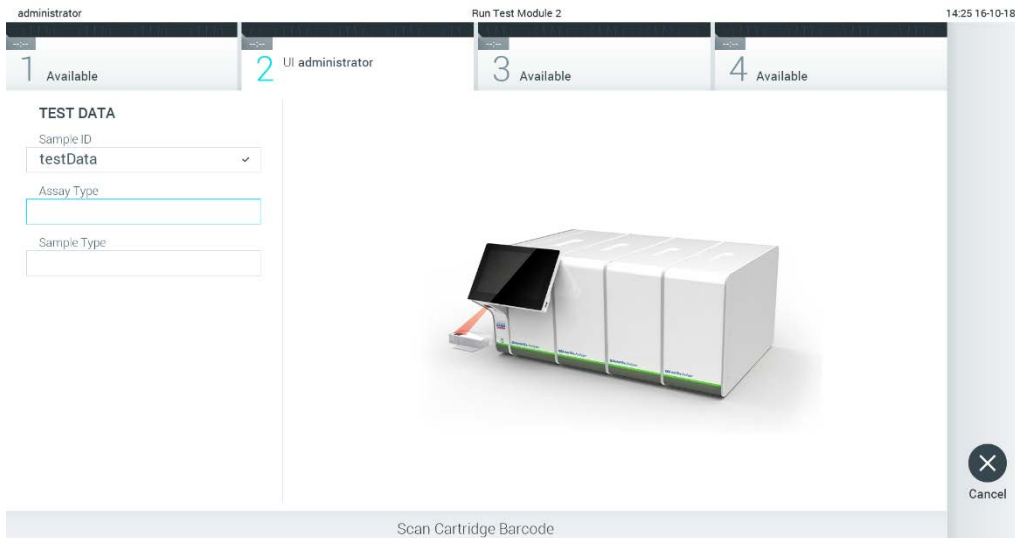

24 pav. „QIAstat-Dx“ tyrimo kasetės brūkšninio kodo nuskaitymas.

4. Jei reikia, pasirinkite tinkamą mėginio tipą iš sąrašo (25 pav.).

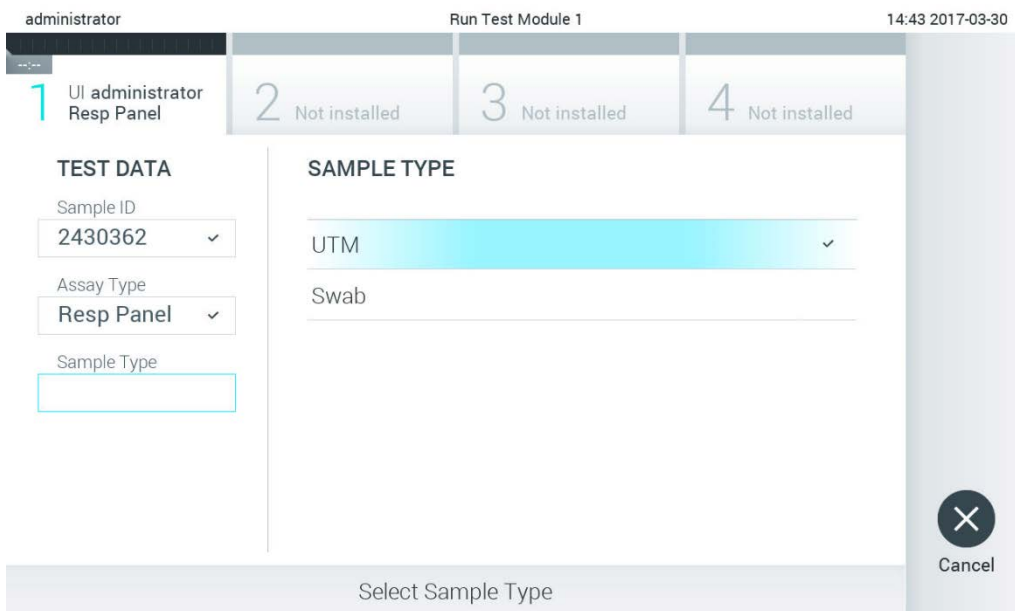

25 pav. Mėginio tipo pasirinkimas.

5. Bus rodomas ekranas „Confirm“ (patvirtinti). Peržiūrėkite įvestus duomenis ir, paspausdami atitinkamus laukus jutikliniame ekrane ir redaguodami informaciją, atlikite visus reikiamus pakeitimus (26 pav.).

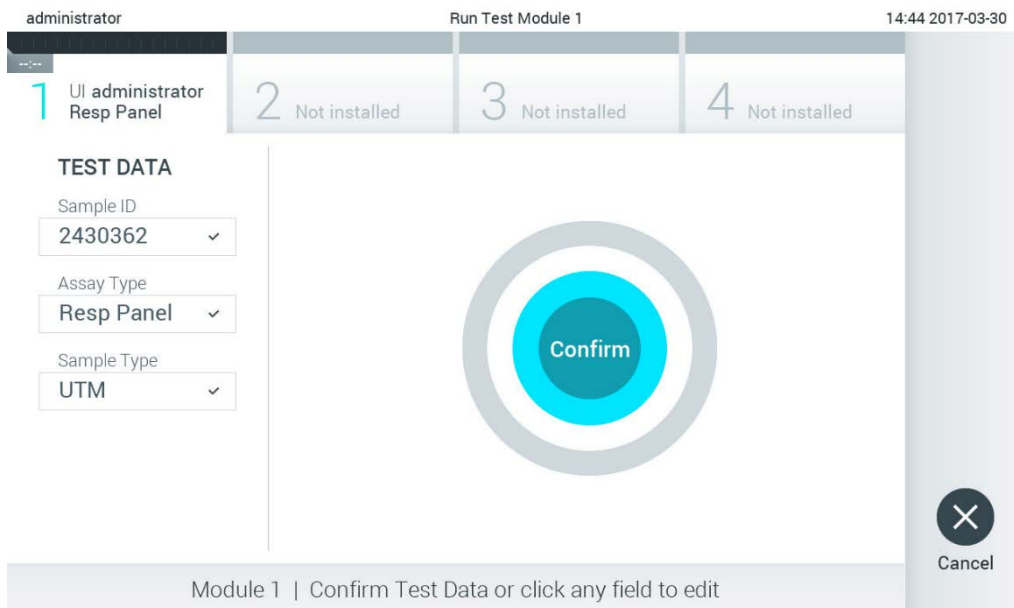

26 pav. Ekranas „Confirm“ (patvirtinti).

6. Kai visi rodomi duomenys yra teisingi, paspauskite  „Confirm“ (patvirtinti). Jei reikia, paspauskite atitinkamą lauką, kad redaguotumėte jo turinį, arba paspauskite „Cancel“ (atšaukti), jei norite atšaukti testą.
7. Įsitikinkite, kad „QIAstat-Dx“ tyrimo kasetės tampono angos ir pagrindinės angos mėginių dangčiai yra tvirtai uždaryti. Automatiškai atsidarius kasetės įstatymo angai „QIAstat-Dx Analyzer 1.0“ viršuje, įstatykite „QIAstat-Dx“ tyrimo kasetę, nukreipę brūkšninį kodą į kairę ir reakcijos kameras nukreipę žemyn (27 pav.).

Pastaba. kai prie operacinio modulio prijungti keli analizės moduliai, „QIAstat-Dx Analyzer 1.0“ automatiškai pasirenka analizės modulį, kuriame atliekamas testas.

Pastaba. nebūtina įstumti „QIAstat-Dx“ tyrimo kasetės į „QIAstat-Dx Analyzer 1.0“. Tinkamai įstatykite į kasetės įstatymo angą ir „QIAstat-Dx Analyzer 1.0“ automatiškai perkels kasetę į analizės modulį.

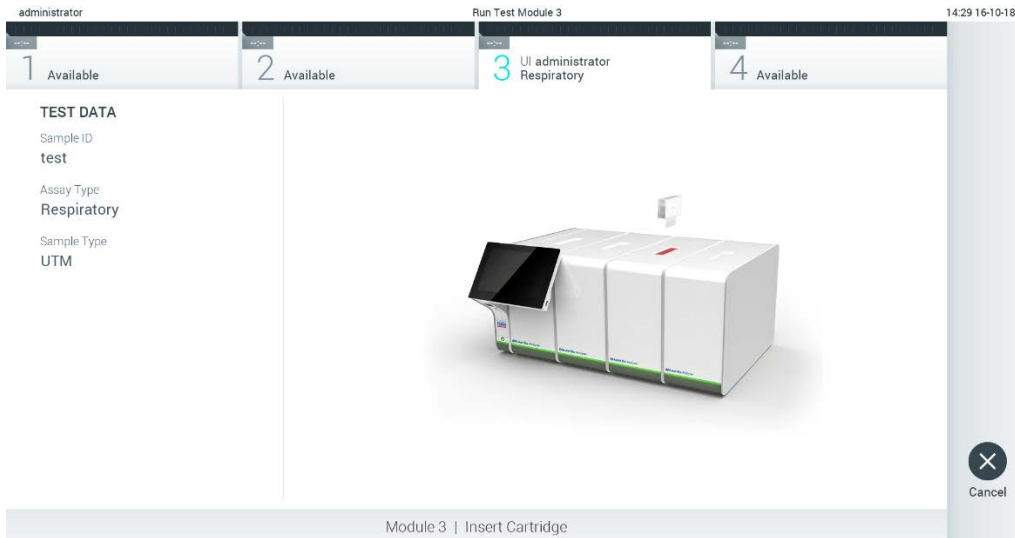

27 pav. „QIAstat-Dx“ tyrimo kasetės įdėjimas į „QIAstat-Dx Analyzer 1.0“.

8. Aptikus „QIAstat-Dx“ tyrimo kasetę, „QIAstat-Dx Analyzer 1.0“ analizatorius automatiškai uždarys kasetės įstatymo angą ir pradės vykdyti testą. Norint paleisti vykdymą, daugiau veiksmų operatoriui atlikti nereikia.

Pastaba. „QIAstat-Dx Analyzer 1.0“ analizatorius priims tik testo nustatymo metu naudotą ir nuskaitytą „QIAstat-Dx“ tyrimo kasetę. Įstačius kitą, nei buvo nuskaityta, kasetę, bus rodoma klaida ir kasetė automatiškai išstumta.

Pastaba. iki šio etapo testo vykdymą galima atšaukti apatiniame dešiniajame jutiklinio ekrano kampe paspaudus mygtuką „Cancel“ (atšaukti).

Pastaba. atsižvelgiant į sistemos konfigūravimą, operatoriui gali tekti iš naujo įvesti savo naudotojo slaptažodį, kad pradėtų testo vykdymą.

Pastaba. jeigu į angą neįstatoma „QIAstat-Dx“ tyrimo kasetė, kasetės įstatymo angos dangtelis automatiškai užsidarys po 30 sekundžių. Tokiu atveju pakartokite procedūrą nuo 5 veiksmo.

9. Kol vykdomas testas, jutikliniame ekrane rodomas likęs vykdymo laikas (28 pav.).

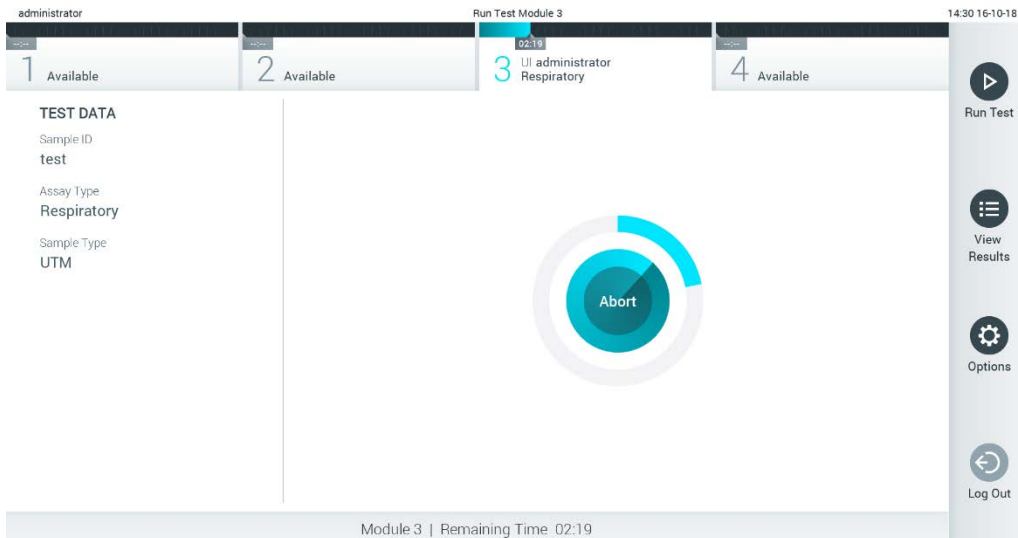

28 pav. Testo vykdymas ir likusio vykdymo laiko rodimas.

10. Užbaigus testą, pasirodys ekranas „Eject“ (išstumti) (29 pav.). Paspauskite  „Eject“ (išstumti) jutikliniame ekrane, kad išimtumėte „QIAstat-Dx“ tyrimo kasetę, ir išmeskite ją kaip biologiškai pavojingas atliekas, laikydamiesi vietos ir šalies sveikatos ir saugos reikalavimų ir teisės aktų nuostatų.

Pastaba. „QIAstat-Dx“ tyrimo kasetę reikia išimti, kai atsidaro kasetės įstatymo anga ir kasetė išstumama. Jeigu kasetė neišimama per 30 sekundžių, ji automatiškai įtraukiama atgal į „QIAstat-Dx Analyzer 1.0“ ir kasetės įstatymo angos dangtelis uždaromas. Tokiu atveju paspauskite „Eject“ (išstumti), kad vėl atidarytumėte kasetės įstatymo angą, ir išimkite kasetę.

Pastaba. panaudotos „QIAstat-Dx“ tyrimo kasetės turi būti išmestos. Nejmanoma pakartotinai naudoti kasečių, atliekant testus, kurie buvo pradėti vykdyti, tačiau vėliau operatoriaus atšaukti, arba kuriuos vykdant įvyko klaida.

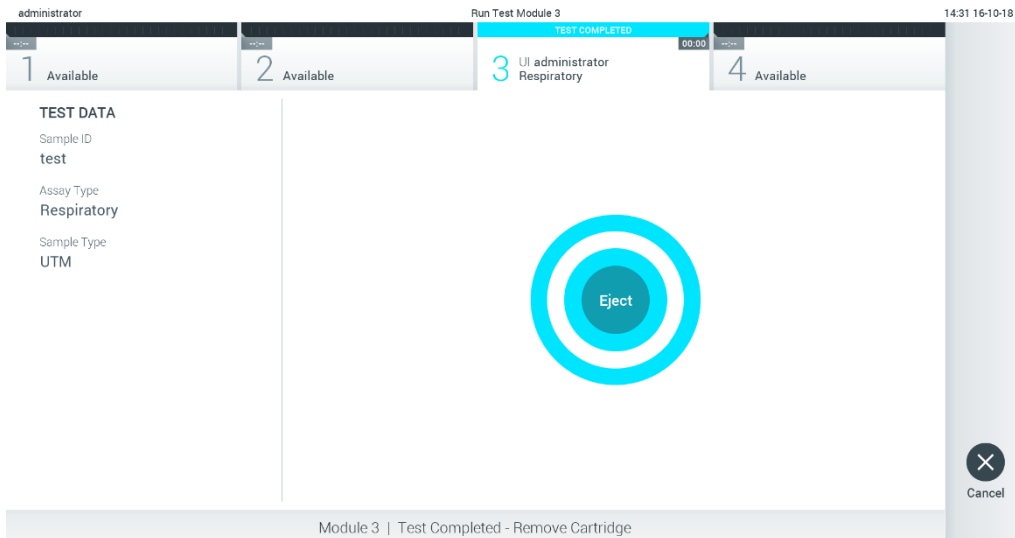

29 pav. Rodomas „Eject“ (išstūmimo) ekranas.

11. Išstūmus „QIAstat-Dx“ tyrimo kasetę, rodomas rezultatų „Summary“ (suvestinės) ekranas (30 pav.). Daugiau informacijos ieškokite 5.5 skyriuje.

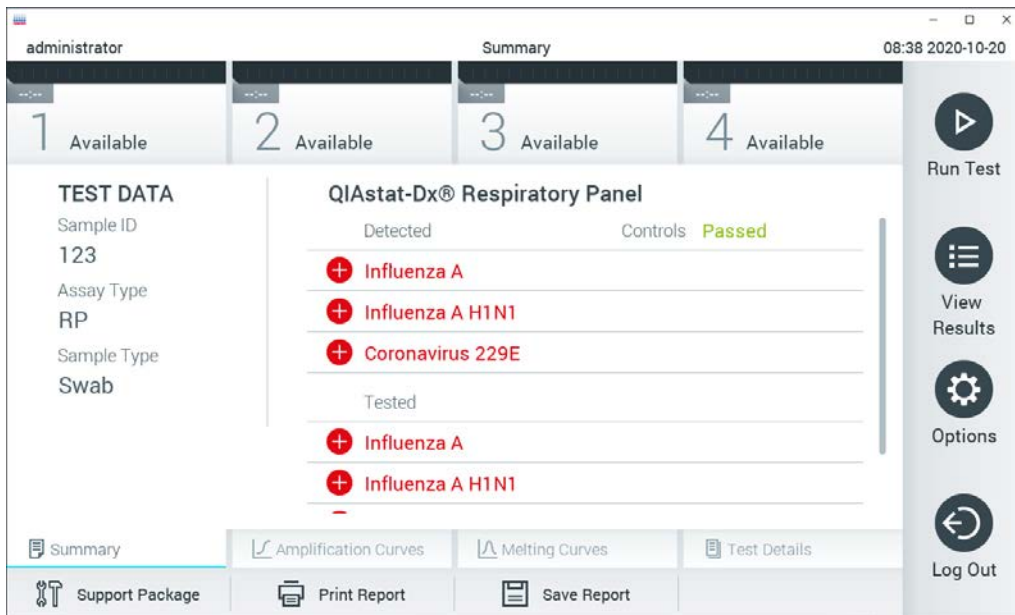

30 pav. Rezultatų „Summary“ (suvestinės) ekranas.

Pastaba. jei vykdant testą įvyko analizės modulio klaida, gali praėti šiek tiek laiko, kol bus parodyta vykdymo suvestinė, o vykdymas bus matomas „View Results“ (rezultatų peržiūros) apžvalgoje.

5.4 Testo vykdymo atšaukimas

Jei testas jau vykdomas, paspaudus „**Abort**“ (nutraukti) vykdymas bus sustabdytas (31 pav.).

Pastaba. panaudotos „QIAstat-Dx“ tyrimo kasetės turi būti išmestos. Neįmanoma pakartotinai naudoti kasečių, atliekant testus, kurie buvo pradėti vykdyti, tačiau vėliau operatoriaus atšaukti, arba kuriuos vykdant įvyko klaida.

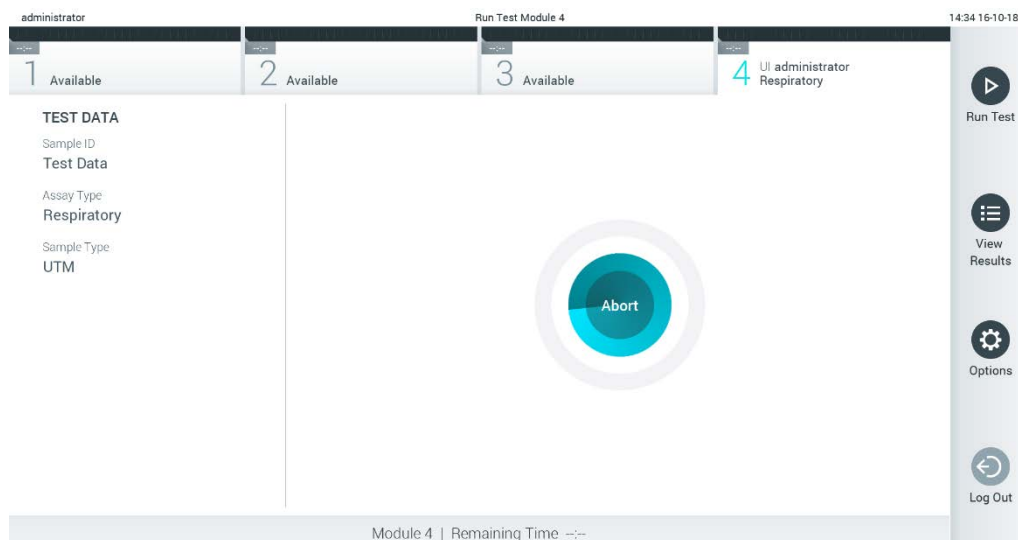

31 pav. Testo vykdymo atšaukimas.

Nutraukus testą, „QIAstat-Dx“ tyrimo kasetės nebegalima apdoroti ir naudoti pakartotinai. Paspaudus „**Abort**“ (nutraukti), pasirodys dialogas, raginantis operatorių patvirtinti, kad testas turi būti atšauktas (32 pav.).

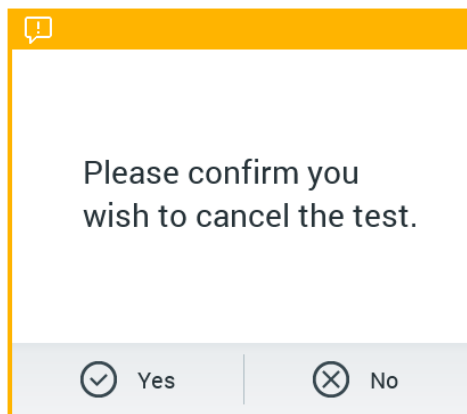

32 pav. Testo vykdymo atšaukimo patvirtinimo dialogas.

5.5 Rezultatų peržiūra

„QIAstat-Dx Analyzer 1.0“ automatiškai interpretuoja ir įrašo testo rezultatus. Išstūmus „QIAstat-Dx“ tyrimo kasetę, automatiškai rodomas rezultatų „**Summary**“ (suvestinės) ekranas (33 pav.).

Pastaba. Žr. konkretaus tyrimo naudojimo instrukcijas, norėdami rasti galimus rezultatus ir instrukcijų, kaip interpretuoti tyrimo rezultatus.

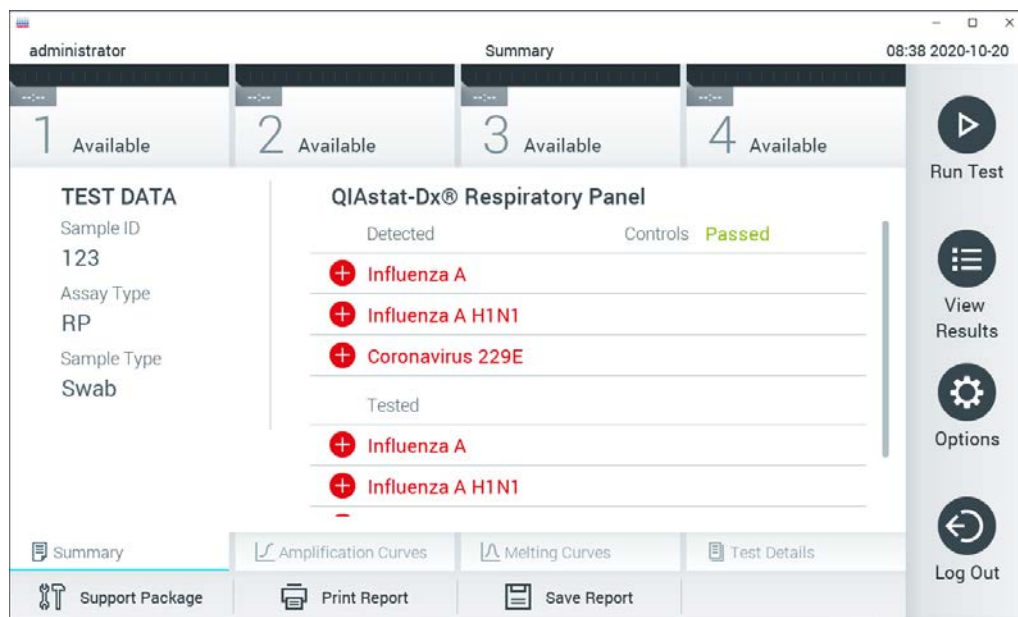

33 pav. Rezultatų „Summary“ (suvestinės) ekrano pavyzdys, kurio kairiajame skydelyje rodomi „Test Data“ (testo duomenys), o pagrindiniame – testo „Summary“ (suvestinė).

Pagrindinėje ekrano dalyje pateikiami toliau nurodyti trys sąrašai ir rezultatams rodyti naudojamos kodavimo spalvos ir simboliai:

- Į pirmąjį sąrašą įtraukti visi mėginyje aptikti ir identifikuoti patogenai, priekyje pažymėti ženklu **+** ir rodomi raudonai.
- Į antrąjį sąrašą įtraukti visi abejotini patogenai, prieš kuriuose rodomas klaustukas **?** ir jie rodomi geltonai.
- Į trečiąjį sąrašą įtraukti visi mėginyje tirti patogenai. Mėginyje aptikti ir identifikuoti patogenai priekyje pažymėti ženklu **+** ir rodomi raudonai. Tirti, bet neaptikti patogenai priekyje pažymėti ženklu **-** ir rodomi žaliai. Prieš abejotinus patogenus rodomas klaustukas **?** ir jie rodomi geltonai.

Pastaba. mėginyje aptikti ir identifikuoti patogenai rodomi visuose sąrašuose.

Jeigu testo nepavyko sėkmingai užbaigti, rodomas pranešimas „Failed“ (nepavyko) ir konkretus klaidos kodas.

Kairėje ekrano dalyje rodomi šie „Test Data“ (testo duomenys):

- „Sample ID“ (mėginio ID)
- „Patient ID“ (paciento Id) (jei yra)
- „Assay Type“ (tyrimo tipas)
- „Sample Type“ (mėginio tipas)
- „LIS Upload Status“ (LIS įkėlimo būseną) (jei taikoma)

Daugiau tyrimo duomenų, atsižvelgiant į operatoriaus prieigos teises, yra skirtukuose ekrano apačioje (pvz., amplifikacijos diagramos, lydymosi kreivės ir išsami testo informacija).

Tyrimo duomenis galima eksportuoti paspaudus mygtuką „**Save Report**“ (irašyti ataskaitą) ekrano apatinėje juostoje.

Ataskaitą galima siųsti į spausdintuvą, paspaudus mygtuką „**Print Report**“ (spausdinti ataskaitą) ekrano apatinėje juostoje.

Pasirinkto tyrimo arba visų nepavykusių tyrimų palaikymo paketą galima sukurti apatinėje ekrano juostoje paspaudžiant **Support Package** (palaikymo paketas) (34 pav. kitame psl.). Jei reikalingas palaikymas, palaikymo paketą išsiųskite QIAGEN techninės pagalbos tarnybai.

5.5.1 Amplifikacijos kreivių peržiūra

Norėdami peržiūrėti testo amplifikacijos kreives, paspauskite skirtuką „ **Amplification Curves**“ (amplifikacijos kreivės) (34 pav. kitame psl.).

Ši funkcija galima ne su visais tyrimais.

Pastaba. Turėkite galvoje, kad amplifikacijos kreivės nėra skirtos testų rezultatams aiškinti.



34 pav. Ekranas „Amplification Curves“ (amplifikacijos kreivės) (skirtukas „PATHOGENS“ (patogenai).

Išsami informacija apie tirtus patogenus ir vidines kontrolines medžiagas rodoma kairėje, o amplifikacijos kreivės – centre.

Pastaba. Jei „QIAstat-Dx Analyzer 1.0“ įgalinta „User Access Control“ (naudotojų prieigos kontrolė) (žr. 6.8 skyrių), ekranas „Amplification Curves“ (amplifikacijos kreivės) prieinamas tik operatoriams, turintiems prieigos teises.

Paspauskite skirtuką „**PATHOGENS**“ (patogenai) kairėje ekrano dalyje, jei norite peržiūrėti atitinkamas tirtų patogenų diagramas. Paspauskite patogeno pavadinimą, kad pasirinktumėte, kuriuos patogenus rodyti amplifikacijos diagramoje. Galima pasirinkti vieną, kelis patogenus arba nei vieno. Kiekvienam patogeniui pasirinktų sąraše priskiriama spalva, atitinkanti su patogenu susietos amplifikacijos kreivės spalvą. Nepasirinkti patogenai rodomi pilkai.

Atitinkama C_T ir galutinio taško fluorescencijos reikšmės rodomos po kiekvieno patogeno pavadinimu.

Paspauskite kairėje esantį skirtuką **CONTROLS** (kontrolinės medžiagos), jei norite peržiūrėti vidines kontrolines medžiagas ir pasirinkti, kurias vidines kontrolines medžiagas rodyti amplifikacijos diagramoje. Paspauskite apskritimą šalia vidinės kontrolinės medžiagos pavadinimo, norėdami ją pasirinkti arba panaikinti jos pasirinkimą (35 kitame psl.).

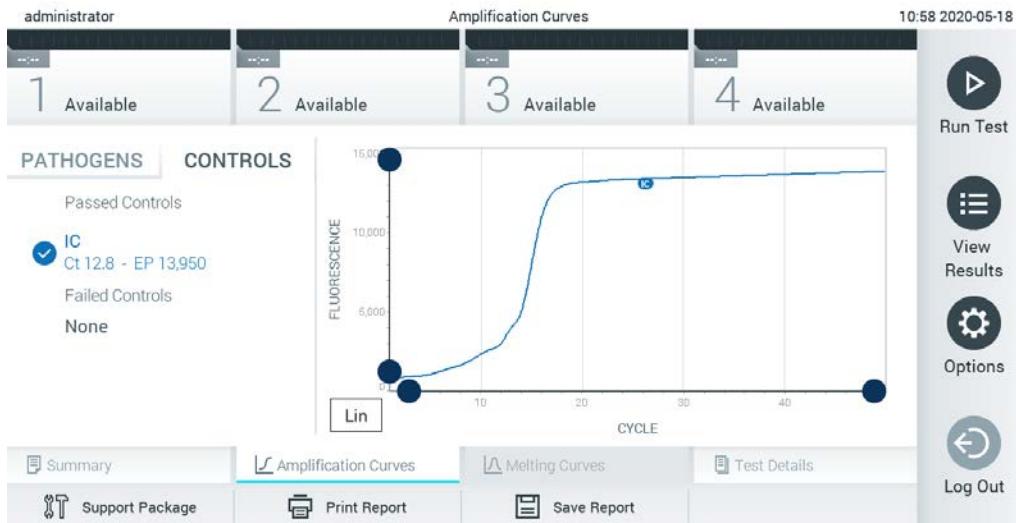

35 pav. Ekranas „Amplification Curves“ (amplifikacijos kreivės) (skirtukas **CONTROLS** (kontrolinės medžiagos), vaizduojantis vidines kontrolines medžiagas.

Amplifikacijos diagramoje rodoma pasirinktų patogenų ir vidinių kontrolinių medžiagų duomenų kreivė. Jei norite perjungti logaritminę ir tiesinę Y ašies skalę, paspauskite mygtuką „**Lin**“ (tiesinė) arba „**Log**“ (logaritminė) diagramos apatiniame kairiajame kampe.

X ir Y ašis galima koreguoti naudojant ● mėlynus parinkiklius ant kiekvienos ašies. Paspauskite ir laikykite mėlyną parinkiklį, tada perkeltkite jį norimą vietą ant ašies. Perkeltkite mėlyną parinkiklį į ašies pradžią, jei norite grąžinti numatytąsias reikšmes.

5.5.2 Lydymosi kreivių peržiūra

Norėdami peržiūrėti testo lydymosi kreives, paspauskite skirtuką „**Melting Curves**“ (lydymosi kreivės).

Išsami informacija apie tirtus patogenus ir vidines kontrolines medžiagas rodoma kairėje, o lydymosi kreivės – centre.

Pastaba. skirtukas „**Melting Curves**“ (lydymosi kreivės) galimas tik su tyrimais, kuriuose naudojama lydymosi analizė.

Pastaba. Jei „QIAstat-Dx Analyzer 1.0“ įgalinta „**User Access Control**“ (naudotojų prieigos kontrolė) (žr. 6.8 skyrių), ekranas „**Melting Curves**“ (lydymosi kreivės) prieinamas tik operatoriams, turintiems prieigos teises.

Paspauskite skirtuką „**PATHOGENS**“ (patogenai) kairėje ekrano dalyje, jei norite peržiūrėti tirtus patogenus. Paspauskite apskritimą prie patogeno pavadinimo, norėdami pasirinkti, kurių patogenų lydimosi kreivės rodomos. Galima pasirinkti vieną, kelis patogenus arba nei vieno. Kiekvienam patogeniui pasirinktų sąrašė priskiriama spalva, atitinkanti su patogenu susietos lydimosi kreivės spalvą. Nepasirinkti patogenai rodomi pilkai. Lydimosi temperatūra rodoma žemiau kiekvieno patogeno pavadinimo.

Paspauskite skirtuką **CONTROLS** (kontrolinės medžiagos) kairiajame šone, jei norite peržiūrėti vidines kontrolines medžiagas ir pasirinkti, kurias vidines kontrolines medžiagas rodyti lydimosi diagramoje. Paspauskite apskritimą šalia vidinės kontrolinės medžiagos pavadinimo, norėdami ją pasirinkti arba panaikinti jos pasirinkimą

Atliekant analizę sėkmingai patikrintos vidinės kontrolinės medžiagos rodomos žaliai ir žymimos „Passed Controls“ (sėkmingai patikrintos kontrolinės medžiagos), o nesėkmingai – rodomos raudonai ir žymimos „Failed Controls“ (nesėkmingai patikrintos kontrolinės medžiagos).

X ir Y ašis galima koreguoti naudojant ● mėlynus parinkiklius ant kiekvienos ašies. Paspauskite ir laikykite mėlyną parinkiklį, tada perkeltkite jį norimą vietą ant ašies. Perkelkite mėlyną parinkiklį į ašies pradžią, jei norite gražinti numatytąsias reikšmes.

5.5.3 Išsamios testo informacijos peržiūra

Paspauskite  „**Test Details**“ (išsami testo informacija), norėdami peržiūrėti išsamesnius rezultatus. Slinkite žemyn, kad peržiūrėtumėte visą ataskaitą.

Ekrano centre rodomi šie „Test Details“ (išsamūs testo duomenys) (36 pav.):

- „User ID“ (naudotojo ID)
- „Cartridge SN“ (kasetės serijos numeris)
- „Cartridge expiration date“ (kasetės galiojimo data)
- „Module SN“ (modulio serijos numeris)
- „Test Status“ (testo būseną) („Completed“ (baigta), „Failed“ (nepavyko), „Canceled by operator“ (atšaukė operatorius))
- „Error code“ (klaidos kodas) (jei taikoma)
- „Klaidos pranešimas“ (jei taikoma)
- „Test Start Date and Time“ (testo pradžios ir laikas)
- „Test Execution Time“ (testo vykdymo laikas)
- „Assay Name“ (tyrimo pavadinimas)
- „Test ID“ (testo ID)

- „Test Result“ (testo rezultatas) (kiekvienai analizei, bendras testo rezultatas: „Positive“ (teigiamas) [pos], „Positive with Warning“ (teigiamas su įspėjimu) [pos*], „Negative“ (neigiamas) [neg], „Invalid“ (negalioja) [inv], „Failed“ (nepavyko) [fail] arba „Successful“ (sėkmingas) [suc]. Išsamios informacijos apie galimus rezultatus ir jų interpretavimą ieškokite konkretaus tyrimo naudojimo instrukcijose)
- Tyrime tirtų analičių sąrašas (sugrupuota pagal „Detected Pathogen“ (aptiktas patogenas), „Equivocal“ (abejotinas), „Not Detected Pathogens“ (neaptikti patogenai), „Invalid“ (negalioja), „Not Applicable“ (netaikomas), „Out of Range“ (nepatenka į diapazoną), „Passed Controls“ (sėkmingai patikrintos kontrolinės medžiagos) ir „Failed Controls“ (nesėkmingai patikrintos kontrolinės medžiagos), su C_T ir galutinio taško fluorescencija (jei prieinama tyrime)
- Vidinių kontrolinių medžiagų sąrašas su C_T ir galutinio taško fluorescencija (jei prieinama tyrime)

The screenshot displays the 'Test Details' screen of the QIAstat-Dx Analyzer. At the top, the user is logged in as 'administrator' and the current time is 10:59 on 2020-05-18. Below the navigation bar, four test wells are shown, all with a status of 'Available'. The main content area is divided into two sections: 'TEST DATA' and 'TEST DETAILS'. 'TEST DATA' lists the Sample ID as 123, Assay Type as RP, and Sample Type as Swab. 'TEST DETAILS' provides a comprehensive overview of the test, including the User ID (administrator), Cartridge SN (TTTTTTTT), Cartridge Expiration Date (2020-12-31 00:00), Module SN (2222), Test Status (Completed), Test Start Date and Time (2020-05-18 10:48), and Test Execution Time (0 min 59 sec). A vertical sidebar on the right offers navigation options: Run Test, View Results, Options, and Log Out. At the bottom, there are tabs for Summary, Amplification Curves, Melting Curves, and Test Details, along with buttons for Support Package, Print Report, and Save Report.

36 pav. Pavyzdinis ekranas, kurio kairiajame skydelyje rodomi „Test Data“ (testo duomenys), o pagrindiniame – „Test Details“ (išsamiai testo informacija).

5.5.4 Naršomi ankstesnių testų rezultatai

Jei norite peržiūrėti ankstesnių testų rezultatus, kurie laikomi rezultatų saugykloje, paspauskite  „View Results“ (rezultatų peržiūra) pagrindinio meniu juostoje (37 pav.).

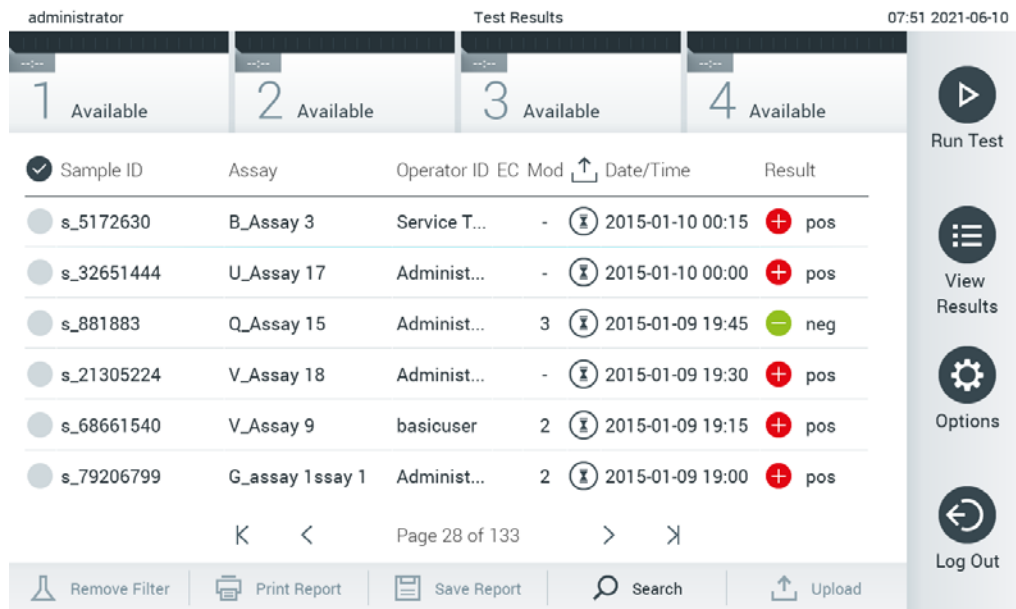

The screenshot shows the 'View Results' interface. At the top, it displays 'administrator', 'Test Results', and the date '07:51 2021-06-10'. Below this, there are four buttons labeled '1 Available', '2 Available', '3 Available', and '4 Available'. The main area contains a table with the following columns: Sample ID, Assay, Operator ID, EC, Mod, Date/Time, and Result. The table lists six test results. To the right of the table is a sidebar with icons for 'Run Test', 'View Results', 'Options', and 'Log Out'. At the bottom of the table, there are navigation arrows and the text 'Page 28 of 133'. Below the table, there are buttons for 'Remove Filter', 'Print Report', 'Save Report', 'Search', and 'Upload'.

Sample ID	Assay	Operator ID	EC	Mod	Date/Time	Result
s_5172630	B_Assay 3	Service T...	-	⌘	2015-01-10 00:15	pos
s_32651444	U_Assay 17	Administ...	-	⌘	2015-01-10 00:00	pos
s_881883	Q_Assay 15	Administ...	3	⌘	2015-01-09 19:45	neg
s_21305224	V_Assay 18	Administ...	-	⌘	2015-01-09 19:30	pos
s_68661540	V_Assay 9	basicuser	2	⌘	2015-01-09 19:15	pos
s_79206799	G_assay 1ssay 1	Administ...	2	⌘	2015-01-09 19:00	pos

37 pav. Ekranas „View Results“ (rezultatų peržiūra) pavyzdys.

Toliau pateikta kiekvieno įvykdyto testo pasiekama informacija (38 pav. kitame psl.):

- „Sample ID“ (mėginio ID)
- „Assay“ (tyrimas) (tyrimo pavadinimas)
- „Operator ID“ (operatoriaus ID)
- „EC“ (jei buvo atliktas EC testas)
- „Mod“ (analizės modulis, kuriame buvo vykdomas testas)
- Įkėlimo būseną (matoma tik suaktyvinus per HIS / LIS nustatymus)
- „Date/Time“ (data / laikas) (testo užbaigimo data ir laikas)
- „Result“ (rezultatas) (testo baigtis: „positive“ (teigiama) [pos], „pos with warning“ (teigiama su įspėjimu) [pos*], „negative“ (neigiama) [neg], „invalid“ (negalioja) [inv], „failed“ (nepavyko) [fail] arba „successful“ (sėkminga) [suc], „EC passed“ (sėkmingai patikrinta EC) [ecpass] arba „EC failed“ (nesėkmingai patikrinta EC) [ecfail])

Pastaba. galimos baigtys priklauso nuo tyrimo (t. y. kai kurios baigtys galimos ne visiems tyrimams). Žr. konkretaus tyrimo naudojimo instrukcijas.

Pastaba. jei „QIAstat-Dx Analyzer 1.0“ įjungta „**User Access Control**“ (naudotojo prieigos kontrolė) (žr. 6.8 skyrių), duomenys, prie kurių naudotojas neturi prieigos teisių, bus pakeisti žvaigždutėmis.

Pastaba. Informacija, kaip peržiūrėti ankstesnius testus, kurie buvo archyvuoti rankiniu būdu arba automatiškai, pateikta skyriuje 6.7.2.

Pasirinkite vieno ar kelių testų rezultatus, paspausdami pilką apskritimą mėginio ID kairėje. Šalia pasirinktų rezultatų bus rodoma **varnelė**. Norėdami pašalinti testo rezultatų pasirinkimą, paspauskite varnelę. Norėdami panaikinti testo rezultatų pasirinkimą, paspauskite varnelę. Visą rezultatų sąrašą galima pasirinkti paspausdami **varnelės** apskritimą viršutinėje eilutėje (38 pav.).

The screenshot shows the 'Test Results' page in a web application. At the top, there is a header with 'administrator', 'Test Results', and the date/time '07:51 2021-06-10'. Below the header, there are four tabs labeled '1 Available', '2 Available', '3 Available', and '4 Available'. The main content is a table with the following columns: Sample ID, Assay, Operator ID, EC, Mod, Date/Time, and Result. The table contains seven rows of data. To the right of the table is a sidebar with four buttons: 'Run Test', 'View Results', 'Options', and 'Log Out'. At the bottom of the table, there are navigation controls including 'Page 28 of 133' and buttons for 'Remove Filter', 'Print Report', 'Save Report', 'Search', and 'Upload'.

Sample ID	Assay	Operator ID	EC	Mod	Date/Time	Result
<input checked="" type="checkbox"/> s_5172630	B_Assay 3	Service T...	-		2015-01-10 00:15	pos
<input checked="" type="checkbox"/> s_32651444	U_Assay 17	Administ...	-		2015-01-10 00:00	pos
<input checked="" type="checkbox"/> s_881883	Q_Assay 15	Administ...	3		2015-01-09 19:45	neg
<input type="checkbox"/> s_21305224	V_Assay 18	Administ...	-		2015-01-09 19:30	pos
<input type="checkbox"/> s_68661540	V_Assay 9	basicuser	2		2015-01-09 19:15	pos
<input type="checkbox"/> s_79206799	G_assay 1ssay 1	Administ...	2		2015-01-09 19:00	pos

38 pav. „Test Results“ (testo rezultatų) pasirinkimo ekrane „View Results“ (rezultatų peržiūra) pavyzdys.









Paspauskite bet kurią testo eilutės vietą, kad peržiūrėtumėte konkretaus testo rezultatą.

Paspauskite stulpelio antraštę (pvz., „**Sample ID**“ (mėginio ID), kad surikiuotumėte sąrašą didėjimo arba mažėjimo tvarka pagal šį parametą. Vienu metu sąrašą galima rikiuoti tik pagal vieną stulpelį.

Stulpelyje „**Result**“ (rezultatas) rodoma kiekvieno testo baigtis (1 lentelė).

Pastaba. galimos baigtys priklauso nuo tyrimo (t. y. kai kurios baigtys galimos ne visiems tyrimams). Žr. konkretaus tyrimo naudojimo instrukcijas.

1 lentelė. Testo rezultatų aprašas

Baigtis	Rezultatas	Aprašas
Positive (teigiamas)	 pos	Teigiama bent viena analizė
Positive with warning (teigiamas su įspėjimu)	 pos*	Teigiama bent viena analizė, tačiau tyrimo vidinės kontrolės medžiagos patikra nesėkminga
Negative (neigiamas)	 neg	Analičių neaptikta
Failed (nepavyko)	 fail	Testas nepavyko, nes įvyko klaida, testą atšaukė naudotojas arba EC testas nepavyko, tačiau naudotojas neturi prieigos teisių peržiūrėti testo rezultatų.
Invalid (negalioja)	 inv	Testas negalioja
Successful (sėkmingas)	 suc	Testas yra teigiamas, teigiamas su įspėjimu, neigiamas arba EC sėkmingai patikrinta, tačiau naudotojas neturi prieigos teisių peržiūrėti testo rezultatų.
EC Passed (sėkmingai patikrinta EC)	 ecpass	EC testas sėkmingas – visos analizės atitiko numatytą rezultatą.
EC Failed (nesėkmingai patikrinta EC)	 ecfail	EC testas nepavyko – bent viena analizė neatitiko numatyto rezultato.

Pastaba. Žr. atliekamo testo tyrimo IFU, norėdami gauti išsamų rezultatų aprašą.

Įsitikinkite, kad spausdintuvas prijungtas prie „QIAstat-Dx Analyzer 1.0“ ir kad įdiegta tinkama tvarkyklė (12.1 priedas). Paspauskite „**Print Report**“ (spausdinti ataskaitą), kad išspausdintumėte pasirinkto (-ų) rezultato (-ų) ataskaitą (-as).

Paspauskite „**Save Report**“ (įrašyti ataskaitą), jei norite įrašyti pasirinkto (-ų) rezultato (-ų) ataskaitą (-as) PDF formatu išorinėje USB atmintinėje. Pasirinkite ataskaitos tipą: „List of Tests“ (testų sąrašas) arba „Test Reports“ (testų ataskaitos).

Pastaba. Rekomenduojama naudoti pristatytą USB atmintinę duomenims trumpai saugoti ir perkelti. USB atmintinės naudojimui yra taikomi apribojimai (pvz., apribojimai dėl atminties talpos arba perrašymo rizikos), į kuriuos reikėtų atsižvelgti prieš pradėdant naudoti.

Paspauskite „**Search**“ (paieška), jei norite ieškoti testų rezultatų pagal „Sample ID“ (mėginio ID), „Assay“ (tyrimą) ir „Operator ID“ (operatoriaus ID). Pereikite į paieškos eilutę naudodami virtualiąją klaviatūrą ir paspauskite „**Enter**“ (įvesti), kad pradėtumėte paiešką. Paieškos rezultatuose bus rodomi tik tie įrašai, kuriuose yra paieškos tekstas. Jeigu rezultatų sąrašas buvo filtruotas, bus ieškoma tik filtruotame sąraše. Paspauskite ir laikykite stulpelio antraštę, jei norite taikyti filtrą pagal tą parametą. Kai kurių parametų, pvz., „Sample ID“ (mėginio ID), atveju virtualioji klaviatūra bus rodoma taip, kad galima būtų pereiti į filtro paieškos eilutę.

Kitų parametų, pvz., „Assay“ (tyrimas), atveju atidaromas dialogo langas su saugykloje laikomų tyrimų sąrašu. Pasirinkite vieną ar kelis tyrimus, kad filtruotumėte tik testus, kurie buvo atlikti pagal pasirinktus tyrimus.

T simbolis stulpelio antraštės kairėje rodo, kad stulpelio filtras yra aktyvus. Filtrą galima pašalinti, paspaudus „**Remove Filter**“ (pašalinti filtrą) antrinio meniu juostoje.

5.5.5 Rezultatų eksportavimas į USB atmintinę

Bet kuriame skirtuke ekrane „**View Results**“ (rezultatų peržiūra), pasirinkite „**Save Report**“ (įrašyti ataskaitą), norėdami eksportuoti ir įrašyti testo rezultatų kopiją PDF formatu USB atmintinėje. USB prievadas yra „QIAstat-Dx Analyzer 1.0“ priekyje (39 pav.).

Pastaba. Rekomenduojama naudoti pristatytą USB atmintinę duomenims trumpai įrašyti ir perkelti. USB atmintinės naudojimui yra taikomi apribojimai (pvz., apribojimai dėl atminties talpos arba perrašymo rizikos), į kuriuos reikėtų atsižvelgti prieš pradėdant naudoti.



39 pav. USB prievado vieta.

5.5.6 Rezultatų spausdinimas

Įsitikinkite, kad spausdintuvas prijungtas prie „QIAstat-Dx Analyzer 1.0“ ir kad įdiegta tinkama tvarkyklė (žr. priedą 12.1, jei norite gauti daugiau informacijos apie tvarkyklės diegimą). Paspauskite „**Print Report**“ (spausdinti ataskaitą), jei norite siųsti testo rezultatų kopiją į spausdintuvą.

5.5.7 Palaikymo paketo kūrimas

Jei reikalingas palaikymas, galima sukurti palaikymo paketą, apimantį visą reikalingą vykdymo informaciją, sistemos ir techninio žurnalo failus, ir pateikti jį QIAGEN techninės pagalbos tarnybai. Norėdami sukurti palaikymo paketą, spustelėkite „**Support Package**“ (palaikymo paketas). Rodomas dialogo langas ir galima sukurti pasirinktų testų arba visų nepavykusių testų palaikymo paketą (40) Palaikymo paketą įrašykite į USB atmintinę. USB prievadas yra „QIAstat-Dx Analyzer 1.0“ priekinėje dalyje (39 pav.).

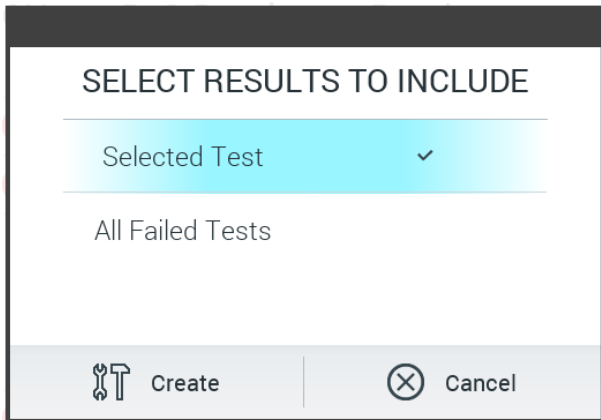

40 pav. Palaikymo paketo kūrimas.

Pastaba. Rekomenduojama naudoti pristatytą USB atmintinę duomenims trumpai saugoti ir perkelti. USB atmintinės naudojimui yra taikomi apribojimai (pvz., apribojimai dėl atminties talpos arba perrašymo rizikos), į kuriuos reikėtų atsižvelgti prieš pradėdant naudoti.

Pastaba. Jei reikalingas palaikymas, užtikrinkite, kad palaikymo paketas būtų sukurtas netrukus po to, kai kyla problema. Dėl riboto saugyklos pajėgumo ir sistemos konfigūracijos atitinkamo laikotarpio sistemos ir techninio žurnalo failai gali būti panaikinti automatiškai toliau naudojant sistemą.

6 Sistemos funkcijos ir parinktys

Šiame skyriuje pateikiamas visų galimų „QIAstat-Dx Analyzer 1.0“ funkcijų ir parinkčių, leidžiančių pritaikyti prietaiso nustatymus, aprašas.

6.1 Pagrindinis ekranas

Ekране **Main** (pagrindinis) galima peržiūrėti analizės modulių būseną ir pereiti prie įvairių naudotojo sąsajos dalių („**Login**“ (prisijungti), „**Run Test**“ (vykdyti testą), „**View Results**“ (peržiūrėti rezultatus), „**Options**“ (parinktys) ir „**Log Out**“ (atsijungti) (41 pav.).

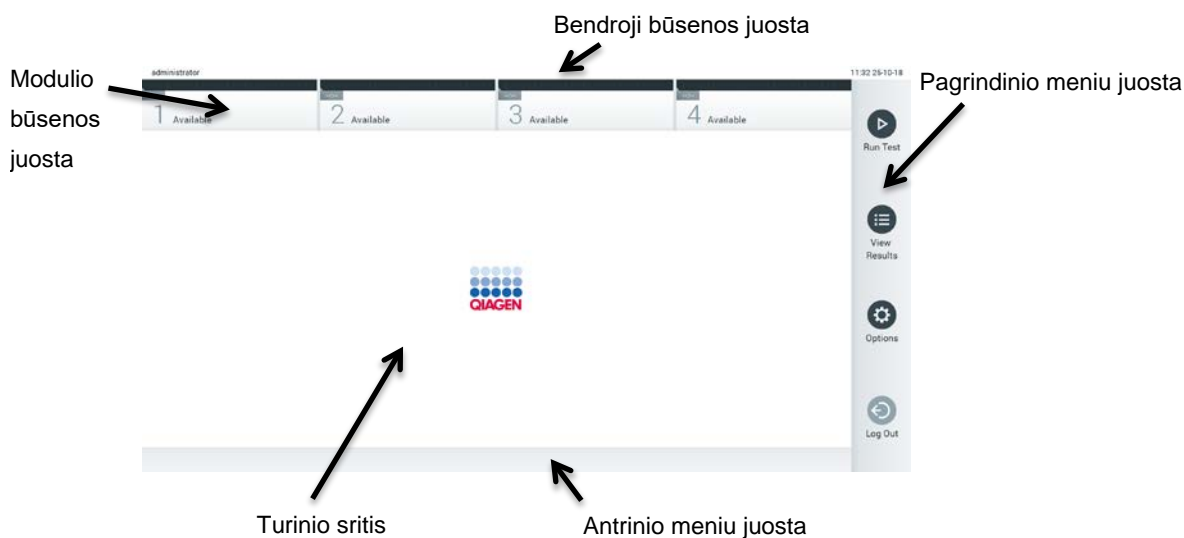

41 pav. „QIAstat-Dx Analyzer 1.0“ jutiklinio ekrano pagrindinis ekranas.

Pagrindiniame ekrane yra šie elementai:

- Bendroji būsenos juosta
- Modulio būsenos juosta
- Pagrindinio meniu juosta
- Turinio sritis
- Skirtuko meniu juosta (rodoma priklausomai nuo ekrano)
- Antrinio meniu juosta ir instrukcijų juosta (rodoma priklausomai nuo ekrano)

6.1.1 Bendroji būsenos juosta

Bendroji būsenos juosta pateikia informaciją apie sistemos būseną (42 pav.). Prisijungusio naudotojo ID rodoma kairėje pusėje. Ekraną pavadinimas rodomas viduryje, o sistemos data ir laikas rodomi dešinėje.



42 pav. Bendroji būsenos juosta.

6.1.2 Modulio būsenos juosta





Modulio būsenos juosta rodo kiekvieno analizės modulio (1 – 4), prieinamo sistemoje, būseną atitinkamuose būsenos langeliuose (43 pav.). Langeliuose rodoma „Not Installed“ (neįdiegta), jei toje padėtyje nėra analizės modulio.



43 pav. Modulio būsenos juosta.

Spustelėkite konkretų analizės modulį atitinkantį langelį, norėdami gauti išsamesnės informacijos (žr. Modulio būsenos puslapis). Modulio būsenos, kurios gali būti rodomos juostoje „Module Status“ (modulio būseną), pateikiamos 2 lentelėje (kitame psl.).

2 lentelė. Modulių būsenos, kurios gali būti rodomos būsenos langeliuose

Būsena	Aprašas
„Not installed“ (nesumontuota)	Toje padėtyje analizės modulis nesumontuotas.
„Excluded“ (neįtraukta)	Naudotojas neįtraukė analizės modulio, naudodamasis naudotojo nustatymais.
„Error“ (klaida)	Analizės modulis pranešė apie rimtą klaidą. Analizės modulis neveikia.
„Initializing“ (inicijuojama)	Analizės modulis paleidžiamas ir atlieka savaiminę patikrą.
„Available“ (prieinama)	Analizės modulis galimas naujam testui. Šiame analizės modulyje testas nevyksta, „QIAstat-Dx“ tyrimo kasetė neįdėta, o kasetės įstatymo angos dangtis uždarytas.
„Test running“ (testas vyksta)	Naudotojas „administrator“ (administratorius) šiuo metu vykdo Resp_3018_19c testą 1-ame analizės modulyje. Iki testo užbaigimo liko 32 minutės ir 14 sekundžių.
	
„Test completed“ (testas atliktas)	Naudotojas „administrator“ (administratorius) atliko testą „Resp Panel“ 1-ame analizės modulyje.
	
	Progreso juostoje langelyje bus rodoma testo būsena: „TEST COMPLETED“ (testas užbaigtas): testas atliktas sėkmingai. „TEST FAILED“ (testas nepavyko): testas užbaigtas, tačiau įvyko klaida. „TEST CANCELED“ (testas atšauktas): naudotojas atšaukė testą. Išėmus „QIAstat-Dx“ tyrimo kasetę ir uždarius kasetės įstatymo angos dangtį, analizės modulis vėl bus prieinamas.
„Eject cartridge“ (išstumti kasetę)	Analizės modulyje yra „QIAstat-Dx“ tyrimo kasetė, o kasetės įstatymo angos dangtis uždarytas, tačiau testas šiuo metu nevykdomas. Taip gali būti toliau nurodytais atvejais:
	<ul style="list-style-type: none"> ● Kasetė nebuvo išimta po išstūmimo dėl atšaukto arba atlikto testo.  ● Sistema buvo išjungta, kai kasetė buvo analizės modulio viduje. 

6.1.3 Modulio būsenos puslapis

Modulio būsenos puslapyje rodoma ši informacija: padėtis, serijos numeris, aparatinės įrangos peržiūros numeris ir esama programinės įrangos versija. Be to, rodomos klaidos, susijusios su pasirinktu analizės moduliu, ir informacija apie programinės ir aparatinės įrangos sudedamąsias dalis (44 pav. kitame psl.).

Nurodymų juostoje yra perkrovimo mygtukas, kurį galima naudoti pasirinktam moduliui perleisti, neperleidžiant viso įrenginio. Mygtukas suaktyvinamas tik įvykus pasirinkto modulio klaidai arba jam neveikiant.

Pastaba. mygtukas „Restart“ (paleisti iš naujo) taip pat gali būti išjungtas baigus vykdyti modulio testą, jei vis dar vyksta galutinis apdorojimas.

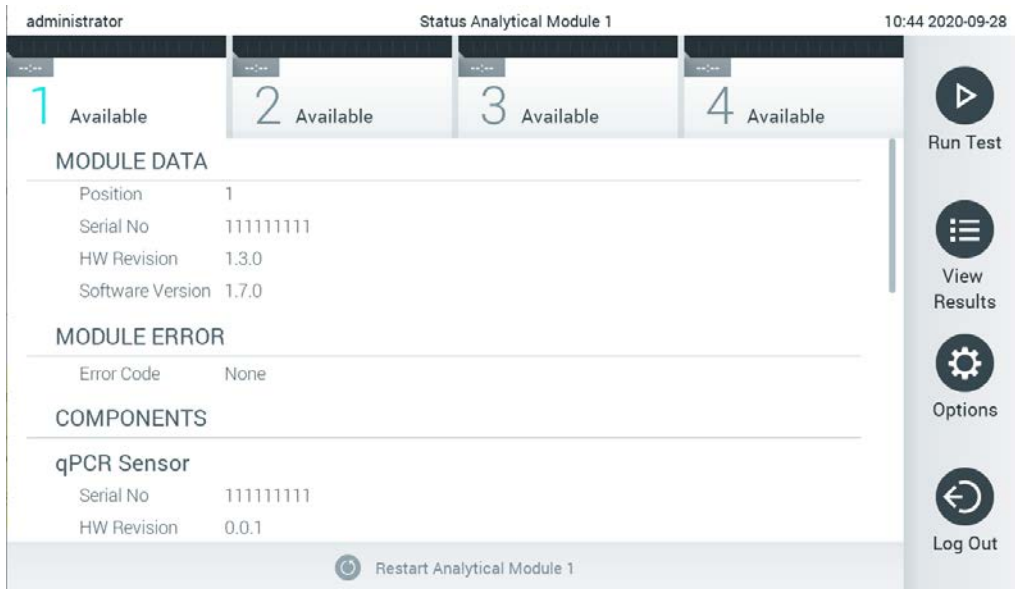

44 pav. Modulio būsenos puslapis.

Modulio būsenos puslapį galima pasiekti bet kuriu metu, išskyrus tuomet, kai AM būseną yra „Not installed“ (neįdiegtas), „Not present“ (nėra) arba „Initializing“ (inicijuojamas). Tyrimo metu, kai kasetė vis dar įdėta, modulio būsenos puslapis nerodomas; vietoje jo rodoma modulio būsenos juosta (aprašyta ankstesniame poskyryje).

6.1.4 Pagrindinio meniu juosta

3 lentelėje rodomos parinktys, prieinamos naudotojui pagrindinio meniu juostoje.

3 lentelė. Pagrindinio meniu juostos parinktys

Pavadinimas	Mygtukas	Aprašas
„Run Test“ (vykdyti testą)		Pradedama testo vykdymo seka (žr. 5.3 skyrių). „QIAstat-Dx“ programinė įranga automatiškai pasirenka prieinamą analizės modulį ir pradeda pasiruošimo testui seką.
„View Results“ (rezultatų peržiūra)		Atidaro ekraną „View Results“ (rezultatų peržiūra) (žr. 5.5 skyrių).
„Options“ (parinktys)		Parodo antrinį meniu „Options“ (parinktys) (žr. 6.4 skyrių).
„Log Out“ (atsijungti)		Atjungia naudotoją (aktyvu tik kai „User Access Control“ (naudotojų prieigos kontrolė) įjungta).

6.1.5 Turinio sritis

Pagrindinėje turinio srityje rodoma informacija skiriasi, priklausomai nuo naudotojo sąsajos būsenos. Šioje srityje rodomi rezultatai, santraukos, konfigūracijos ir nustatymai, įjungus įvairius režimus ir pasirinkus elementus toliau aprašytuose meniu.

Priklausomai nuo turinio, tolimesnės parinktys gali būti prieinamos skirtuko meniu juostoje ir meniu „**Options**“ (parinktys). Antrinis meniu „**Options**“ (parinktys) pasiekiamas paspaudus mygtuką „**Options**“ (parinktys) (45 pav.).



45 pav. Prieiga prie antrinio meniu „Options“ (parinktys).

6.2 Prisijungimo ekranas

Kai įgalinta „**User Access Control**“ (naudotojų prieigos kontrolė) (žr. 6.8 skyrių), naudotojai privalo identifikuotis prisijungdami, norėdami pasiekti „QIAstat-Dx Analyzer 1.0“ funkcijas.

SVARBU: jungiantis pirmą kartą, naudotojo ID yra „administrator“ (administratorius), o numatytasis slaptažodis – „administrator“. Slaptažodį būtina pakeisti po pirmo prisijungimo.

Pastaba. sėkmingai pirmą kartą įdiegus „QIAstat-Dx Analyzer 1.0“, „User Access Control“ (naudotojų prieigos kontrolė) suaktyvinama automatiškai.

Pastaba. Pirmą kartą prisijungiant primygtinai rekomenduojama sukurti bent vieną naudotojo paskyrą be vaidmens „Administrator“ (administratorius).

Prisijungimo ekrano turinio srityje yra teksto langelis „**User ID**“ (naudotojo ID) įvesti (46 pav.). Jei pasirinkta parinktis „**Show previous user logins**“ (rodyti ankstesnius naudotojų prisijungimus), taip pat bus rodomas penkių anksčiau sėkmingai prisijungusių naudotojų sąrašas.

Pastaba. priežiūros techninio darbuotojo prisijungimo piktogramą apatiniame dešiniajame ekrano kampe gali naudoti tik „QIAGEN“ įgaliotas personalas.

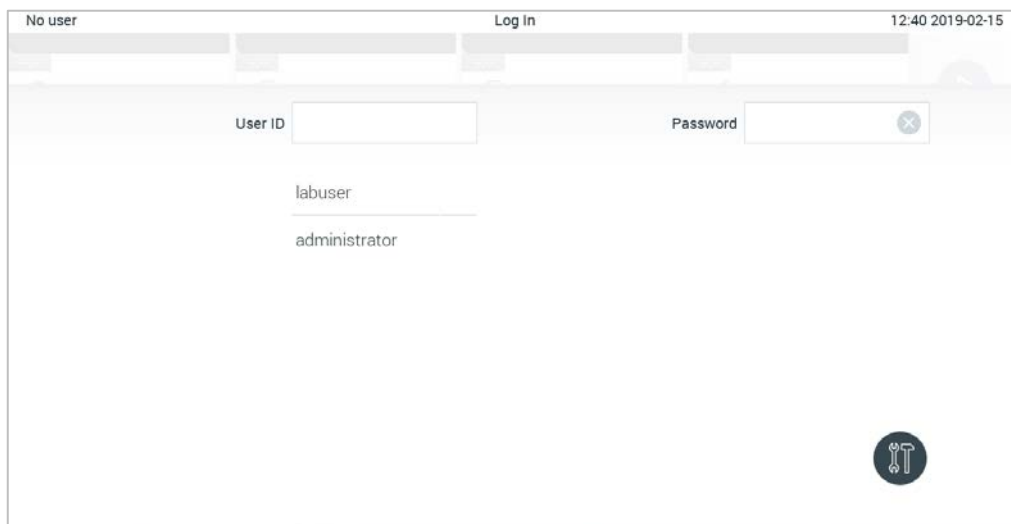

46 pav. Prisijungimo ekranas.

Įveskite naudotojo vardą paspausdami vieną iš galimų vardų sąrašė arba paspausdami teksto laukelį „**User ID**“ (naudotojo ID) ir įvesdami vardą virtualiąja klaviatūra. Įvedę naudotojo vardą, patvirtinkite, paspausdami **varnelę** virtualiojoje klaviatūroje (47 pav.).

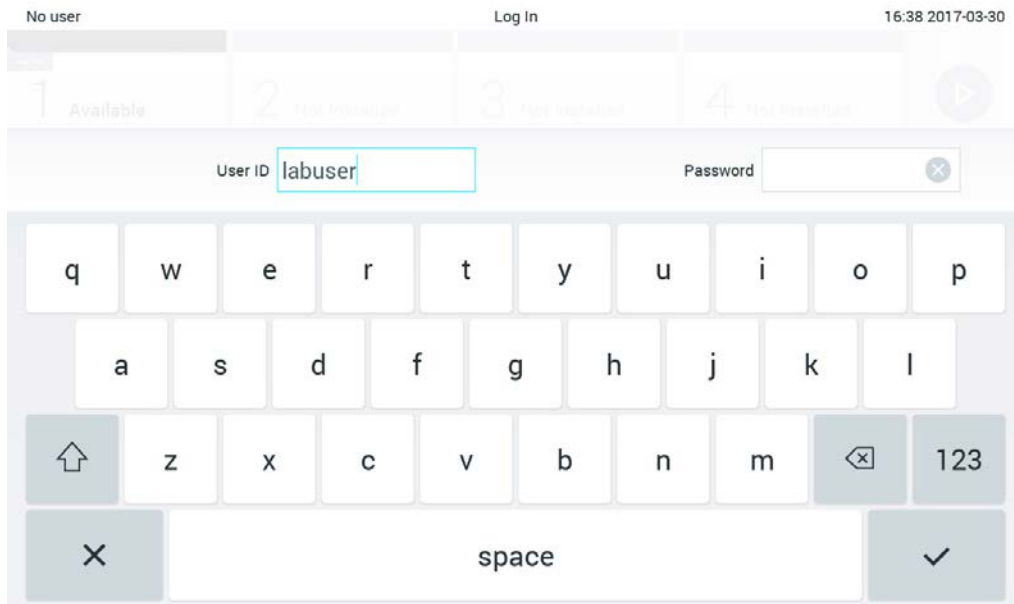

47 pav. Virtualioji klaviatūra jutikliuame ekrane.

Jei pasirinkta parinktis „**Require password**“ (reikalauti slaptažodžio) (žr. 6.8 skyrių), bus rodomas slaptažodžio teksto laukelis ir virtualioji klaviatūra slaptažodžiui įvesti. Jei slaptažodis nebūtinai, slaptažodžio teksto langelis bus pilkas.

Naudotojui pamiršus savo slaptažodį, sistemos administratorius gali nustatyti jį iš naujo.

Pastaba. administratoriui pamiršus slaptažodį, jį iš naujo nustatyti gali tik „QIAGEN“ techninės pagalbos tarnyba, kad tai padarytų, „QIAGEN“ priežiūros inžinierius turės apsilankyti įrenginio naudojimo vietoje. Todėl rekomenduojama sukurti papildomą administratoriaus paskyrą.

Saugumo sumetimais, jei slaptažodis neteisingai įvedamas tris kartus, sistema užsiblokuos vienai minutei ir tuo metu naudotojas negalės bandyti prisijungti.

Pastaba. Saugodami kredencialus laikykitės savo organizacijos skaitmeninės saugos politikos.

Pastaba. Primygtinai rekomenduojama naudoti sudėtingą slaptažodį vadovaujantis jūsų organizacijos slaptažodžių politika.

6.2.1 Atsijungimas

Kai įjungta „**User Access Control**“ (naudotojų prieigos kontrolė) (žr. 6.8 skyrių), naudotojai gali bet kada atsijungti, naudodamiesi parinktimi „**Log Out**“ (atsijungti) pagrindinio meniu juostoje. Daugiau informacijos ieškokite 6.1.4 skyriuje.

Naudotojai bus automatiškai atjungti, praėjus automatinio atjungimo laikui. Šį laiką galima konfigūruoti „**General**“ (bendruosiuose) nustatymuose meniu „**Options**“ (parinktys) (žr. 6.10.4 skyrių).

6.3 Ekranų užsklanda

„QIAstat-Dx Analyzer 1.0“ ekranų užsklanda rodoma, jei iš anksto nustatytą laiką naudotojas neatliks jokių veiksmų. Šį laiką galima konfigūruoti meniu „**Options**“ (parinktys) (žr. 6.4 skyrių).

Ekranų užsklanda rodo analizės modulių prieinamumą ir iki testo užbaigimo likusį laiką (48 pav.).

Pastaba. Atliekant operacijas, pavyzdžiui, naujinat programinę įrangą, kuriant atsarginę kopiją, atkuriant, kuriant archyvą ir atidarant archyvą, ekranų užsklandos ir automatinio atjungimo funkcijos gali būti išjungtos. Kibernetinio saugumo sumetimais tuo metu rekomenduojama nepalikti sistemos be priežiūros.

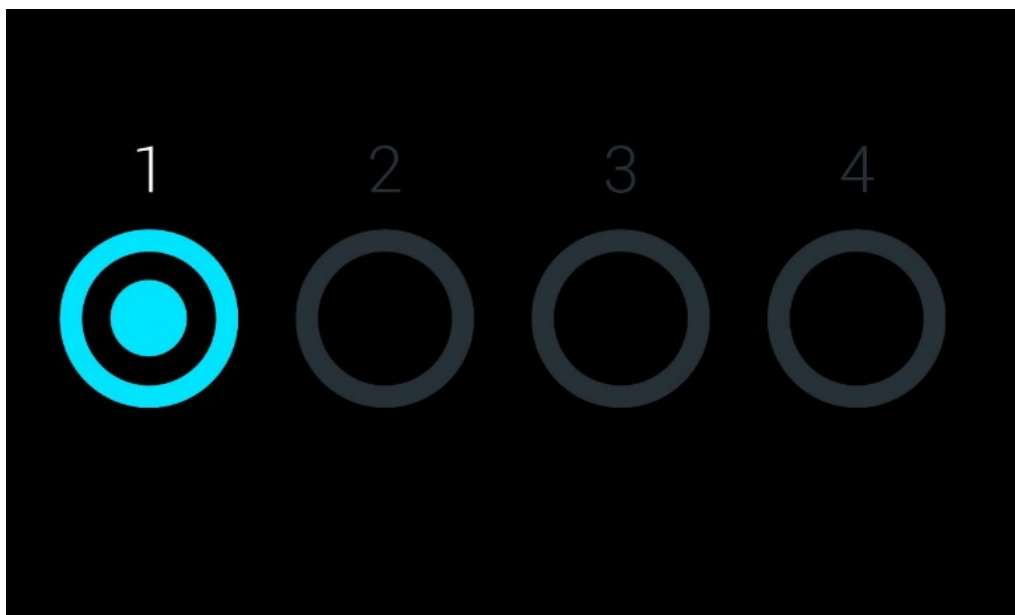







48 pav. Ekranų užsklanda rodo vieną prieinamą analizės modulį.

6.4 Meniu „Options“ (parinktys)

Meniu „Options“ (parinktys) yra pasiekiamas iš pagrindinio meniu juostos. 4 lentelėje parodytos naudotojui prieinamos parinktys. Neprieinamos parinktys bus pilkos.

4 lentelė. Meniu „Options“ (parinktys)

Pavadinimas	Mygtukas	Aprašas	Žr. skyrių
„Print Queue“ (spausdinimo užduočių eilė)		Prieinama visiems naudotojams.	6.5.2
Išorinė kontrolinė medžiaga		Prieinama naudotojams, turintiems teisę tvarkyti išorinės kontrolinės medžiagos nustatymus.	0
„Archive Results“ (rezultatų archyvavimas)		Prieinama administratoriui, techninės pagalbos darbuotojui ir laboratoriją prižiūrintiems naudotojams.	6.7
„User Management“ (naudotojų tvarkymas)		Prieinama naudotojams, turintiems teisę tvarkyti naudotojus ir naudotojų profilius.	6.8
„Assay Management“ (tyrimo tvarkymas)		Prieinama naudotojams, turintiems teisę tvarkyti tyrimus.	6.9
„System Configuration“ (sistemos konfigūravimas)		Prieinama naudotojams, turintiems teises konfigūruoti sistemą.	6.10
„Change Password“ (keisti slaptažodį)		Prieinama, jei įgalinta „User Access Control“ (naudotojų prieigos kontrolė).	0

6.5 Spausdintuvo funkcionalumas

Šiame skyriuje aprašomos įvairios su spausdintuvo veikimu susijusios funkcijos.

6.5.1 Spausdintuvo diegimas ir pašalinimas

Spausdintuvo diegimas ir pašalinimas aprašomi priede nr. 12.1.

6.5.2 Spausdinimo užduočių peržiūra

Spausdinimo užduočių eilėje rodomos aktyviosios prietaiso spausdinimo užduotys. Čia rodomos atspausdinimo laukiančios ataskaitos. Spausdintuvo užduočių eilė pasiekama per meniu „Options“ (parinktys).

Spausdinimo užduotys rodomos lentelėje su spausdintuvo pavadinimu, užduoties numeriu ir data ir laiku, kada spausdinimo užduotis buvo sukurta (49).

administrator Print Queue 10:54 2021-03-30

Printer Name	Job Number	Date
Default B/W USB	10	Wed Mar 23 17:42:00 2014
HP-IPP	11	Mon Mar 23 12:37:58 2021
Printer-BackOffice	12	Mon Mar 23 08:37:58 2021
Network-Printer2	13	Mon Mar 23 09:37:58 2021
Printer-BackOffice	14	Mon Mar 23 10:37:58 2021
Printer-BackOffice	15	Mon Mar 23 11:37:58 2021
Default B/W USB	19	Mon Mar 23 12:33:58 2021
Default B/W USB	20	Mon Mar 23 12:34:58 2021

Refresh | Delete All | Cancel

Run Test
View Results
Options
Log Out

49 pav. Spausdinimo užduočių eilė.

6.5.3 Spausdinimo užduočių ištrynimasis

Naudotojai turintys teisę ištrinti spausdinimo užduotis gali ištrinti visas spausdinimo užduotis, kad išvalytų eilę. Tai neleis atspausdinti visų eilėje esančių ataskaitų. Tai atliekama paspaudžiant puslapio apačioje esantį mygtuką „Delete All“ (ištrinti visas) (49).

6.6 Išorinės kontrolinės medžiagos (External Control, EC) nustatymai

Meniu „External Control“ (išorinė kontrolinė medžiaga) galima įjungti išorinės kontrolinės medžiagos funkciją ir sukonfigūruoti jos parinktis. Daugiau informacijos apie

Išorinė kontrolinė medžiaga (External Control, EC) pateikta skyriuje 0.

Atlikite toliau nurodytus veiksmus, norėdami įjungti funkciją ir atlikti intervalų bei mėginių nustatymą atskiriems tyrimams:

1. Paspauskite **pagrindinio meniu juostos** mygtuką „**Options**“ (parinktys) ir tada paspauskite mygtuką „External Control“ (išorinė kontrolinė medžiaga).
2. Paspauskite perjungiamąjį mygtuką „**Enable EC**“ (įjungti EC), norėdami aktyvinti šią funkciją (50).

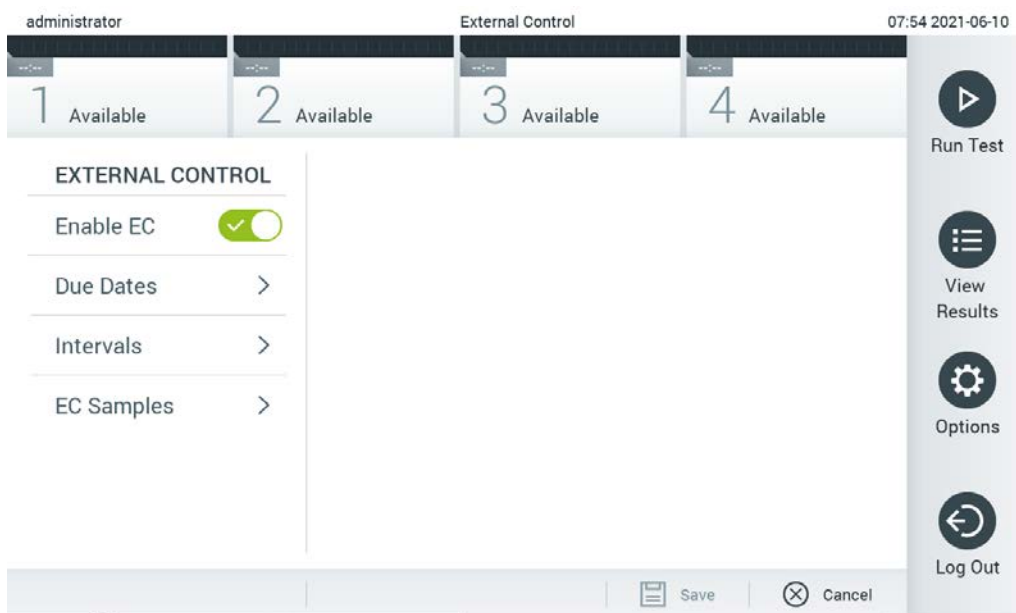

50 pav. Ekranas „External Control“ (išorinė kontrolinė medžiaga).

3. Pasirinkite „**Due Dates**“ (atlikimo datas) ir tyrimą iš sąrašo, kad matytumėte, kada paskutinį kartą buvo atliktas kiekvieno tyrimo ir analizės modulio išorinės kontrolinės medžiagos testas ir kada reikia atlikti kitą išorinės kontrolinės medžiagos testą (51 kitame psl.).

Pastaba. jei nėra įdiegtų tyrimų, atlikimo datos nebus rodomos.

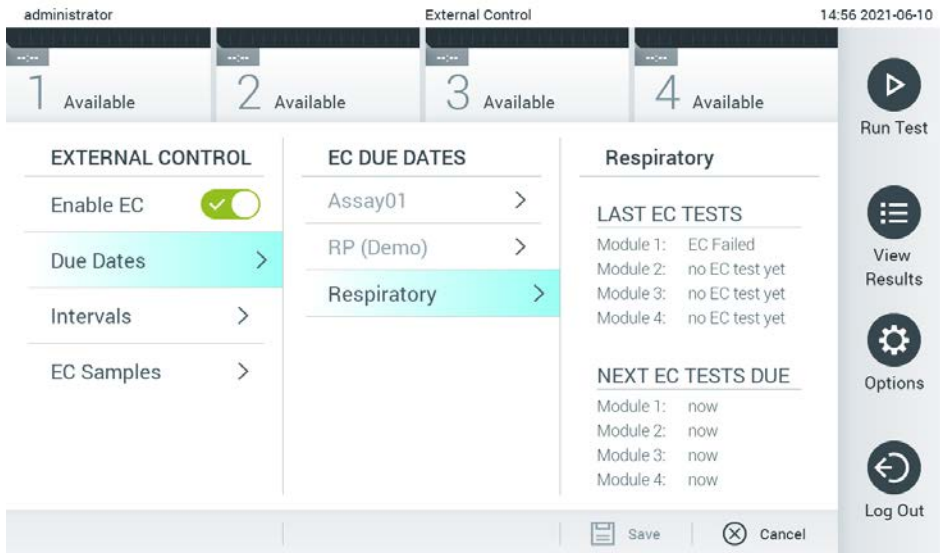

51 pav. Ekranas „External Control Due Dates“ (išorinių kontrolinių medžiagų testų atlikimo datos).

5 lentelė. Išorinių kontrolinių medžiagų testų atlikimo datos

Nustatymas	Aprašas
„Last EC runs“ (paskutiniai EC testai)	Rodoma data, kada buvo atliktas paskutinis pasirinkto tyrimo ir kiekvieno modulio išorinės kontrolinės medžiagos testas.
„Next EC runs due“ (kitų EC testų atlikimo data)	Rodoma data ar testų skaičius, kurį pasiekus reikia atlikti pasirinkto tyrimo ir kiekvieno modulio išorinės kontrolinės medžiagos testą. Kitų EC testų atlikimo data rodoma tik tada, kai įjungtas perjungiamasis mygtukas „Enable EC“ (įjungti EC). Kai tyrimo intervalo tipas yra nustatomas kaip kasečių partija, kitų EC testų atlikimo data nerodoma.

4. Paspauskite „**Intervals**“ (intervalai) ir tyrimą iš sąrašo, kad vėliau sukonfigūruotumėte intervalą. Praėjus intervalui naudotojams rodomas priminimas, kad reikia atlikti pasirinkto tyrimo išorinės kontrolinės medžiagos testą (52).

Pastaba. jei nėra įdiegtų tyrimų, intervalų sukonfigūruoti negalima.

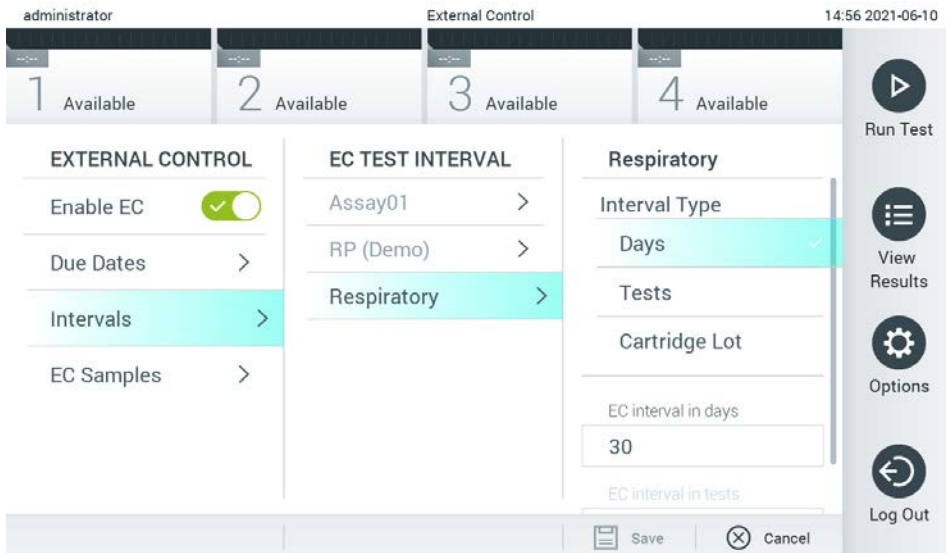

52 pav. Ekranas „External Control Intervals“ (išorinės kontrolinės medžiagos testų intervalai).

6 lentelė. Išorinės kontrolinės medžiagos testų intervalų nustatymai

Nustatymas	Aprašas
„Interval type“ (intervalo tipas)	Intervalo tipas apibrėžia, ar išorinės kontrolinės medžiagos testą reikia atlikti praėjus tam tikram days (dienų) skaičiui, ar atlikus tam tikrą tests (testų) kiekį, ar kiekvieną kartą pradėjus naudoti naują cartridge lot (kasečių partiją).
„EC interval in days“ (EC intervalas dienomis)	Nustato dienų skaičių, kurį pasiekus reikia atlikti išorinės kontrolinės medžiagos testą. Nustatymas aktyvinamas tik nustačius intervalo tipą „days“ (dienos).
„EC interval in test“ (EC intervalas testais)	Nustato testų skaičių, kurį pasiekus reikia atlikti išorinės kontrolinės medžiagos testą. Nustatymas aktyvinamas tik nustačius intervalo tipą „tests“ (testai).

5. Paspauskite „**EC Samples**“ (EC mėginiai) norėdami pridėti arba redaguoti išorinės kontrolinės medžiagos teste naudojamus mėginius. Norėdami pridėti naują EC mėginį, paspauskite „**Add new Sample**“ (pridėti naują mėginį) ir tada tęskite konfigūraciją dešiniajame stulpelyje (53). Norėdami redaguoti EC mėginį, pasirinkite esamą mėginį iš vidurinio stulpelio ir tęskite konfigūraciją dešiniajame stulpelyje.

Pastaba. rekomenduojama nurodyti atitinkamą EC mėginio pavadinimą su informacija apie EC mėginio versiją arba panaši informacija, kuri yra išspausdinama ant atitinkamo mėgintuvėlio.

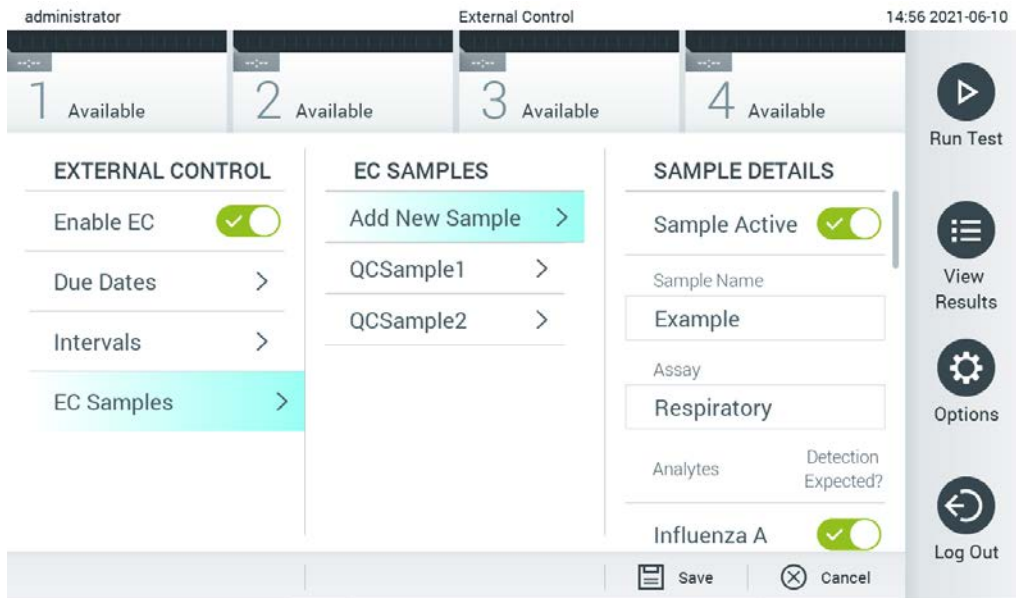

53 pav. Ekranas „External Control EC Samples“ (išorinės kontrolinės medžiagos EC mėginiai).

7 lentelė. Išorinės kontrolinės medžiagos EC mėginių nustatymai

Nustatymas	Aprašas
„Sample Active“ (aktyvus mėginys)	Aktyvina mėginį, kad jį būtų galima pasirinkti išorinės kontrolinės medžiagos testo nustatymui.
„Sample Name“ (mėginio pavadinimas)	Nustato mėginio pavadinimą, pagal kurį mėginys identifikuojamas.
„Assay“ (tyrimas)	EC mėginys yra susietas su tyrimu. Tyrimą galima pasirinkti iš visų įdiegtų tyrimų sąrašo.
„Analytes / Detection Expected“ (analitės / numatoma aptikti)	Pasirinkus tyrimą, įkeliamos visos su tuo tyrimu susijusios analitės. Kiekvienos analitės atveju galima sukonfigūruoti, ar tikimasi ją aptikti vykdant išorinės kontrolinės medžiagos testą, ar ne. Jei tikimasi aptikti analitę, reikia įjungti perjungiamąjį mygtuką.

6.7 Rezultatų archyvavimas

Pasirinkti rezultatai gali būti archyvuoti su parinktimi vėliau juos pašalinti, kad būtų atlaisvinta „QIAstat-Dx Analyzer 1.0“ atminties arba būtų laikomasi jūsų organizacijos duomenų saugojimo politikos. Archyvuotus failus sudaro visi svarbūs atliktų testų duomenys (pvz., kreivės duomenys, analizių rezultatai, bendro rezultato duomenys ir pan.) ir juos bet kuriuo metu galima peržiūrėti, išsaugoti ir atspausdinti visuose „QIAstat-Dx Analyzer 1.0“ prietaisuose (žr. skyrių 6.7.2).

Pastaba. „QIAstat-Dx Analyzer 1.0“ prietaiso pirkėjas yra visiškai atsakingas už jūsų organizacijos duomenų saugojimo politikos laikymąsi. Duomenų saugojimo naudojant tik šiame skyriuje aprašytas archyvavimo funkcijas gali nepakakti, kad būtų laikomasi jūsų organizacijos politikos.

Archyvavimo funkcija pasiekama per meniu „**Options**“ (parinktys). Archyvus galima kurti su pašalinimo parinktimi arba be jos, arba juos įkelti (žr. skyrių 6.7.1). Automatiškai sukurtų archyvų rezultatai visada pašalinami.

Pastaba. Peržiūrint archyvo testo rezultatus galimas ribotas funkcijų skaičius (daugiau informacijos ieškokite 6.7.2 skyriuje).

6.7.1 Archyvo kūrimas

6.7.1.1 Archyvo failų kūrimas be pašalinimo funkcijos

Norėdami sukurti archyvo failą, filtruokite rezultatus, kuriuos reikia archyvuoti. Paspauskite „**Create Archive**“ (kurti archyvą) ir filtruokite pageidaujamas pradžios ir pabaigos datas. Ekrane rodomas pasirinktų rezultatų skaičius. Viename archyvo faile galima archyvuoti iki 250 rezultatų.

Galima pasirinkti tik jau HIS / LIS įkeltus ir nebegaliojančius rezultatus archyvo failui sukurti. Norėdami suaktyvinti šią parinktį, paspauskite „**HIS/LIS Uploaded**“ (HIS / LIS įkelti) ir paspauskite „**Create Archive**“ (kurti archyvą) (54 pav.).

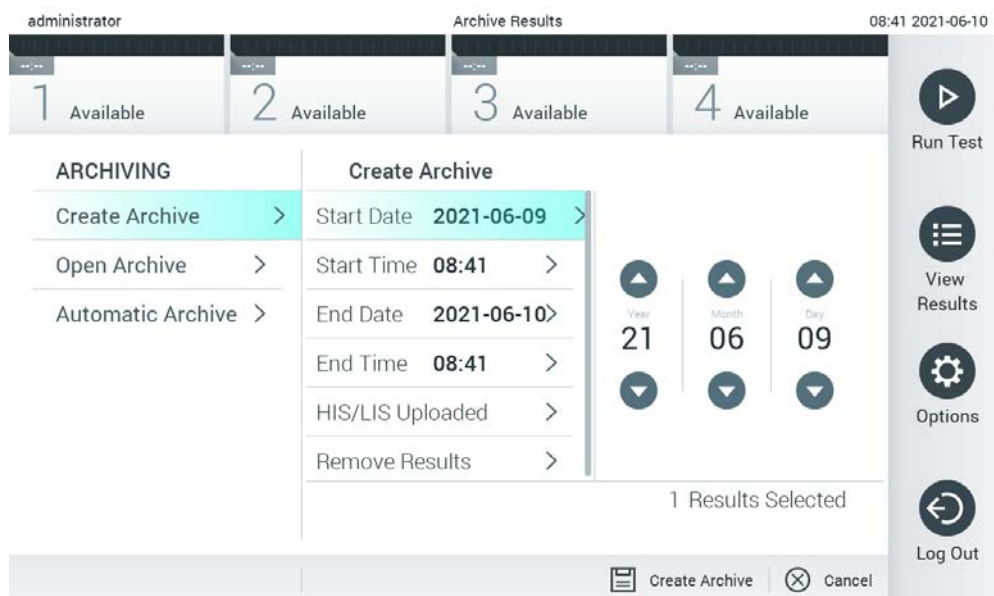

54 pav. Archyvo kūrimo parinktys.

Pastaba. Rekomenduojama naudoti pristatytą USB atmintinę duomenims trumpai saugoti ir perkelti. Primygtinai rekomenduojama naudoti kitą saugojimo vietą duomenims saugoti ilgą laiką. USB atmintinės naudojimui yra taikomi apribojimai (pvz., apribojimai dėl atminties talpos arba perrašymo rizikos), į kuriuos reikėtų atsižvelgti prieš pradėdant naudoti.

Pastaba. Kuriant archyvą ekrano užsklandos funkcija yra neaktyvi. Jei įjungta „User Access Control“ (naudotojų prieigos kontrolė), nereikia prisijungti iš naujo, kad naudotojas būtų autentifikuotas. Kuriant archyvą rekomenduojama nepalikti „QIAstat-Dx Analyzer 1.0“ be priežiūros.

6.7.1.2 Archyvo failų kūrimas su pašalinimo funkcija

SVARBU. Archyvuotų ir pašalintų rezultatų nebėra „QIAstat-Dx Analyzer 1.0“ ir jie nebus įtraukti į sistemos atsarginės kopijos failą. Primygtinai rekomenduojama prieš tęsiant archyvo failo kūrimą naudojant pašalinimo funkciją sukurti sistemos atsarginę kopiją. Informacija apie sistemos atsarginės kopijos kūrimą pateikta skyriuje 6.10.11. Pašalinti rezultatai taip pat neskaičiuojami epidemiologinėse ataskaitose. Daugiau informacijos pateikta skyriuje 6.9.2.

Jei rezultatus reikia archyvuoti ir pašalinti iš „QIAstat-Dx Analyzer 1.0“, archyvo failo kūrimą tęskite vadovaudamiesi toliau pateiktais nurodymais ir aktyvinkite pašalinimo funkciją.

Paspauskite „Remove Results“ (pašalinti rezultatus) ir aktyvinkite pašalinimą. Jei archyvo failas sukurtas sėkmingai, pasirinkti rezultatai bus automatiškai pašalinti iš „QIAstat-Dx Analyzer 1.0“ (55 pav.).

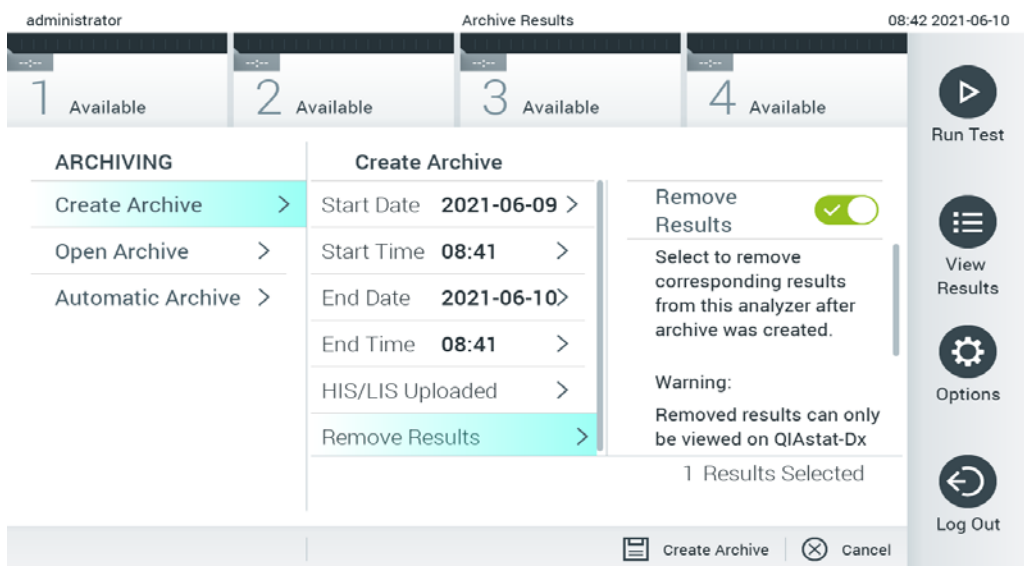

55 pav. Parinkties „Remove results“ (pašalinti rezultatus) ekranas.

Pastaba. Pašalintų rezultatų nebėra „QIAstat-Dx Analyzer 1.0“. Sėkmingai pašalinus, nebegalima įkelti iš HIS / LIS.

Pastaba. rekomenduojama naudoti pristatytą USB atmintinę duomenims trumpai saugoti ir perkelti. Primygtinai rekomenduojama naudoti kitą saugojimo vietą duomenims saugoti ilgą laiką. USB atmintinės naudojimui yra taikomi apribojimai (pvz., apribojimai dėl atminties talpos arba perrašymo rizikos), į kuriuos reikėtų atsižvelgti prieš pradėdant naudoti.

Pastaba. Kuriant archyvą ekrano užsklandos funkcija yra neaktyvi. Jei įjungta „User Access Control“ (naudotojų prieigos kontrolė), nereikia prisijungti iš naujo, kad naudotojas būtų autentifikuotas. Kuriant archyvą rekomenduojama nepalikti „QIAstat-Dx Analyzer 1.0“ be priežiūros.

6.7.2 Archyvo atidarymas

Archyvo failus, sukurtus naudojant „QIAstat-Dx“ taikomąją programinę įrangą, galima atidaryti tik peržiūrėti, įrašyti ir rezultatams spausdinti. Archyvus galima atidaryti per USB atmintines, taip pat per iš anksto sukonfigūruotus bendruosius tinklo išteklius. Paspauskite „**Open Archive**“ (atidaryti archyvą) ir įkelkite pageidaujama archyvo failą. Sėkmingai įkėlę archyvą, paspauskite „**View Archive**“ (peržiūrėti archyvą). Peržiūrint archyvo rezultatus, naujo vykdymo pradėti negalima. Uždarykite archyvo failą paspausdami mygtuką „**Close Archive**“ (uždaryti archyvą), kad būtų grąžintos įprastos funkcijos (56 pav.).

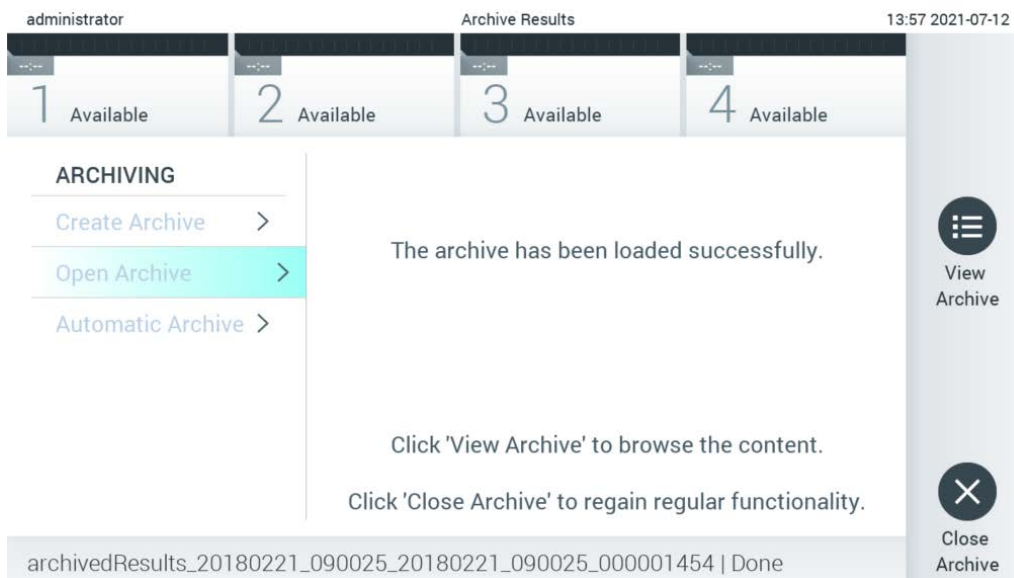

56 pav. Ekranas „Open Archive“ (atidaryti archyvą).

Pastaba. rekomenduojama naudoti pristatytą USB atmintinę duomenims trumpai saugoti ir perkelti. Primygtinai rekomenduojama naudoti kitą saugojimo vietą duomenims saugoti ilgą laiką. USB atmintinės naudojimui yra taikomi apribojimai (pvz., apribojimai dėl atminties talpos arba perrašymo rizikos), į kuriuos reikėtų atsižvelgti prieš pradėdant naudoti.

6.7.3 Automatinis archyvavimas

SVARBU: automatiškai archyvuoti rezultatai pašalinami ir jų nebėra „QIAstat-Dx Analyzer 1.0“, taip pat jie nebus įtraukti į sistemos atsarginės kopijos failą. Informacija apie sistemos atsarginės kopijos kūrimą pateikta skyriuje 6.10.11. Pašalinti rezultatai taip pat neskaičiuojami epidemiologinėse ataskaitose. Daugiau informacijos pateikta skyriuje 6.9.2.

Pastaba. Prieš įjungiant automatinio archyvo failo sukūrimo funkciją, rekomenduojama patikrinti bendrą „QIAstat-Dx Analyzer 1.0“ saugomų rezultatų kiekį. Jei saugomas didelis kiekis testo rezultatų, patariama visų pirma sumažinti testo rezultatų kiekį vadovaujantis skyriuje 6.7.1.2 pateiktais nurodymais.

Kuriant archyvo failą automatinio būdu, archyvuojami seniausi prietaise saugomi rezultatai. Norėdami sukonfigūruoti automatinio archyvavimo procesą, atlikite toliau nurodytus veiksmus:

1. Paspauskite mygtuką „Options“ (parinktys) ir tada paspauskite mygtuką „**Archive Results**“ (archyvuoti rezultatus).
2. Paspauskite „**Automatic Archive**“ (automatinis archyvavimas) ir įjunkite šią funkciją (57 kitame psl.).
3. Pasirinkite „**Start Time**“ (pradžios laikas). Tai laikas, kada kasdien vykdomas automatinis archyvavimas, jei taip sukonfigūruota skiltyje „**Archive Configuration**“ (archyvo konfigūracija) (4 veiksmas).

Svarbus pranešimas: Primygtinai rekomenduojama sukonfigūruoti pradžios laiką ne įprastomis prietaiso darbo valandomis. Automatinis archyvo kūrimas vyksta fone ir gali sulėtinti programinės įrangos veikimą.

4. Pasirinkite „**Archive Configuration**“ (archyvo konfigūracija). Archyvavimą aktyvinantis rezultatų kiekis – tai bendras prietaise saugomų rezultatų kiekis. Archyve esančių rezultatų kiekis – tai archyvuojamų rezultatų kiekis, kai visų pirma archyvuojami seniausi rezultatai. Viename archyvo faile galima archyvuoti iki 250 rezultatų.

Pastaba. rekomenduojama naudoti archyvo konfigūracijos numatytuosius nustatymus. Padidintas archyvo dydis turi įtakos automatinio archyvo kūrimo trukmei.

5. Archyvo failui sukurti galima pasirinkti tik jau HIS / LIS įkeltus ir nebegaliojančius rezultatus. Norėdami aktyvinti šią funkciją, paspauskite „**HIS/LIS Uploaded**“ (HIS / LIS įkelti).
6. Pasirinkite „**Storage Location**“ (saugojimo vieta). Automatinio archyvavimo atveju reikia pasirinkti iš anksto sukonfigūruotus bendruosius tinklo išteklius. Daugiau informacijos apie tai, kaip sukonfigūruoti bendruosius tinklo išteklius, pateikta skyriuje 6.10.7.

Pastaba. automatinio archyvavimo atveju neįmanoma pasirinkti USB atmintinės kaip saugojimo vietos.

7. Norėdami įrašyti ir išsaugoti konfigūraciją, paspauskite „**Save**“ (įrašyti) ir „**Confirm**“ (patvirtinti).
8. Norėdami peržiūrėti informaciją, kada paskutinį kartą buvo sukurtas archyvas automatinio būdu ir ar ankstesnis kūrimas nepavyko, pasirinkite „**Last archive creation**“ (paskutinio archyvo sukūrimas).

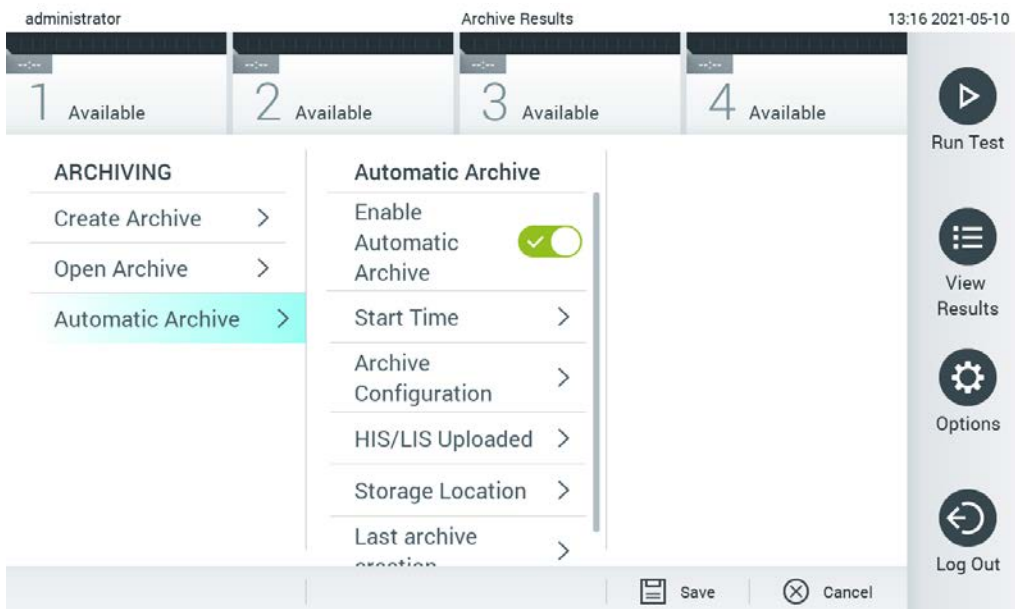

57 pav. Automatinio archyvavimo parinktys.

6.8 Naudotojų tvarkymas

„QIAsat-Dx“ taikymo programinė įranga yra lanksti ir palaiko įvairius naudojimo scenarijus. Naudotojų ir teisių tvarkymas gali būti atliekamas toliau nurodytais režimais:

- „Single User“ (vieno naudotojo) režimas: „**User Access Control**“ (naudotojų prieigos kontrolė) yra išjungta ir nevykdomas naudotojų, prisijungiančių prie „QIAsat-Dx Analyzer 1.0“, valdymas. Visos „QIAsat-Dx Analyzer 1.0“ funkcijos ir ypatybės bus be apribojimų prieinamos visiems naudotojams.
- „Multi-User“ (kelių naudotojų) režimas: „User Access Control“ (naudotojų prieigos kontrolė) įjungta ir naudotojai turi prisijungti prieš atlikdami bet kokius veiksmus su „QIAsat-Dx Analyzer 1.0“. Jiems leidžiami atlikti veiksmai yra riboti apibrėžti pagal naudotojų profilius.

Pastaba. parinktis „**User Management**“ (naudotojų tvarkymas) yra galima tik naudotojams su profiliais „Administrator“ (administratorius) arba „Laboratory Supervisor“ (laboratorijos prižiūrėtojas).

Pastaba. „User Access“ (naudotojų prieigos) kontrolė gali būti įjungta ir išjungta „General“ (bendruosiuose) nustatymuose ties „System Configuration“ (sistemos konfigūravimas) meniu „Options“ (parinktys).

Parinktis „User Management“ (naudotojų tvarkymas) leidžia naudotojams su profiliais „Administrator“ (administratorius) ir „Laboratory Supervisor“ (laboratorijos prižiūrėtojas) sistemoje pridėti naujų naudotojų, apibrėžti jų teises ir naudotojų profilius bei aktyvinti arba deaktivinti naudotojus.

Pastaba. primygtinai rekomenduojama įjungti funkciją „User Access Control“ (naudotojų prieigos kontrolė). Veikiant vieno naudotojo režimui naudotojas turi visas administravimo teises, bet negali valdyti prie „QIAstat-Dx Analyzer 1.0“ prisijungiančių naudotojų. Visos funkcijos ir ypatybės bus prieinamos be apribojimų. Be to, prisijungiant pirmą kartą primygtinai rekomenduojama sukurti bent vieną naudotojo paskyrą be vaidmens „Administrator“ (administratorius). Jei vienam „QIAstat-Dx Analyzer 1.0“ naudotojui priskiriami skirtingi naudotojo vaidmenys, įskaitant vaidmenį „Administrator“ (administratorius), yra didelė rizika, kad naudotojui pamiršus slaptažodį prieiga prie programinės įrangos bus visiškai užblokuota.

8 lentelėje rodomi naudotojų profiliai, prieinami „QIAstat-Dx Analyzer 1.0“.

8 lentelė. „QIAstat-Dx Analyzer 1.0“ prieinami naudotojų profiliai

Naudotojo profilis	Teisės	Pavyzdys
„Administrator“ (administratorius)	Visos	Instrumentacija / atsakomybė už IT
„Laboratory Supervisor“ (laboratorijos prižiūrėtojas)	Pridėti naujų naudotojų Ištraukti naujų tyrimų į tyrimų rinkinį Visų naudotojų tyrimų vykdymas bei rezultatų peržiūra ir palaikymo paketų generavimas Archyvų kūrimas ir atidarymas Išorinės kontrolinės medžiagos nustatymų konfigūravimas Išorinės kontrolinės medžiagos testų vykdymas Spausdinimo užduočių ištrynimasis	Laboratorijos vadovas
„Advanced User“ (išplėstinis naudotojas)	Tyrimų vykdymas Nuosavo naudotojo testų išsamių rezultatų peržiūra (pvz., amplifikacijos diagramos ir pan.) ir palaikymo paketų generavimas Išorinės kontrolinės medžiagos testų vykdymas Spausdinimo užduočių ištrynimasis	Mikrobiologas, laborantas
„Basic User“ (bazinis naudotojas)	Tyrimų vykdymas Nuosavo naudotojo testų neišsamių rezultatų peržiūra (pvz., teigiami / neigiami rezultatai) ir palaikymo paketo generavimas	Sveikatos apsaugos darbuotojas (pvz., seselė, daktaras, bendrosios praktikos gydytojas ir pan.)

6.8.1 Prieiga prie naudotojų sąrašo ir naudotojų tvarkymas

Norėdami pasiekti ir tvarkyti sistemos naudotojus, atlikite toliau nurodytus veiksmus.

1. Paspauskite mygtuką „**Options**“ (parinktys), tada mygtuką „**User Management**“ (naudotojų tvarkymas), jei norite konfigūruoti naudotojus. Ekraną turinio srityje pasirodo „**User Management**“ (naudotojų tvarkymo) ekranas (58 pav.).

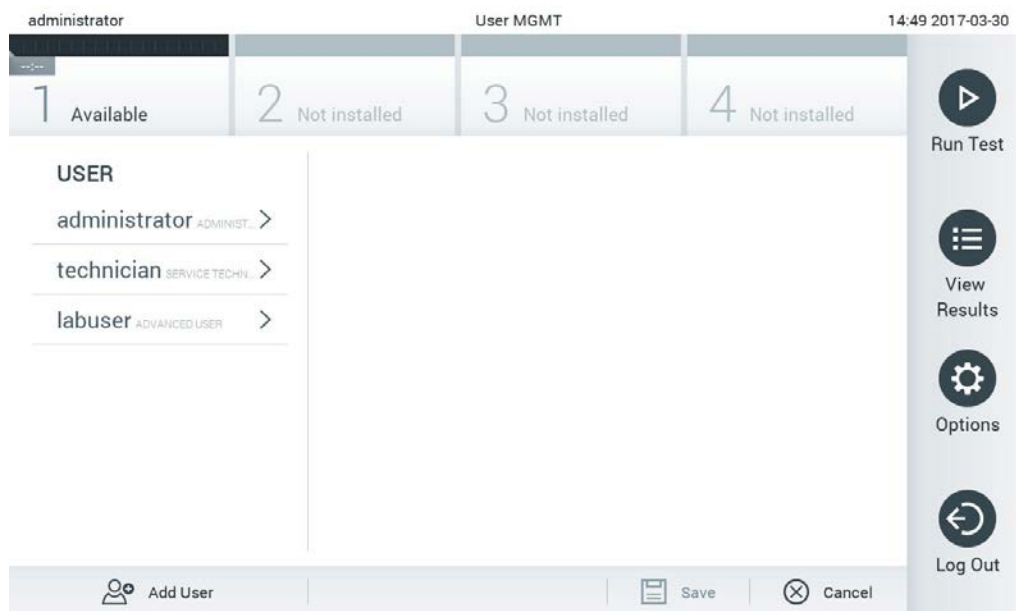

58 pav. Naudotojų tvarkymo ekranas.

2. Turinio srities kairiajame stulpelyje esančiame sąrašė pasirinkite valdomą naudotoją (59 pav.).

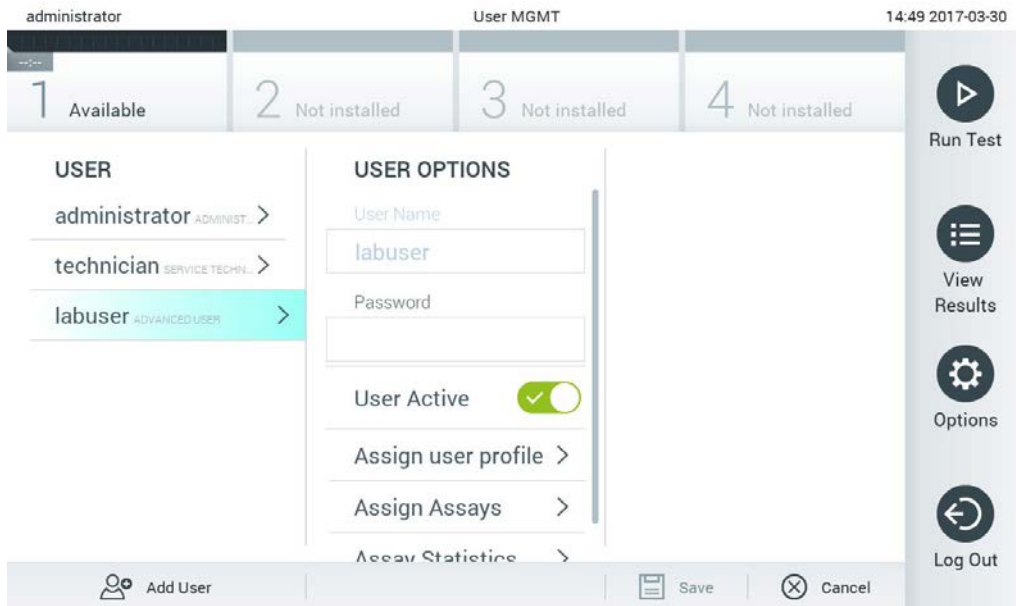

59 pav. Naudotojų pasirinkimas ir tvarkymas.

3. Pasirinkite ir redaguokite toliau nurodytas parinktis pagal poreikį:

- „**User Name**“ (naudotojo vardas): leidžia peržiūrėti naudotojo vardą.
- „**Password**“ (slaptažodis): leidžia pakeisti to naudotojo slaptažodį
- „**User Active**“ (naudotojas aktyvus) (taip / ne): leidžia pakeisti, ar naudotojas aktyvus, ar ne. Neaktyviems naudotojams neleidžiama prisijungti ir atlikti jokių veiksmų su sistema.
- „**Assign User Profile**“ (priskirti naudotojų profilius): leidžia priskirti kitokį naudotojo profilį tam naudotojui (pvz., „Administrator“ (administratorius), „Laboratory Supervisor“ (laboratorijos prižiūrėtojas), „Advanced User“ (pažengęs naudotojas), „Basic User“ (paprastas naudotojas). Turinio sritys dešinėje esančiame sąrašė pasirinkite tinkamą naudotojo profilį (60 pav.).

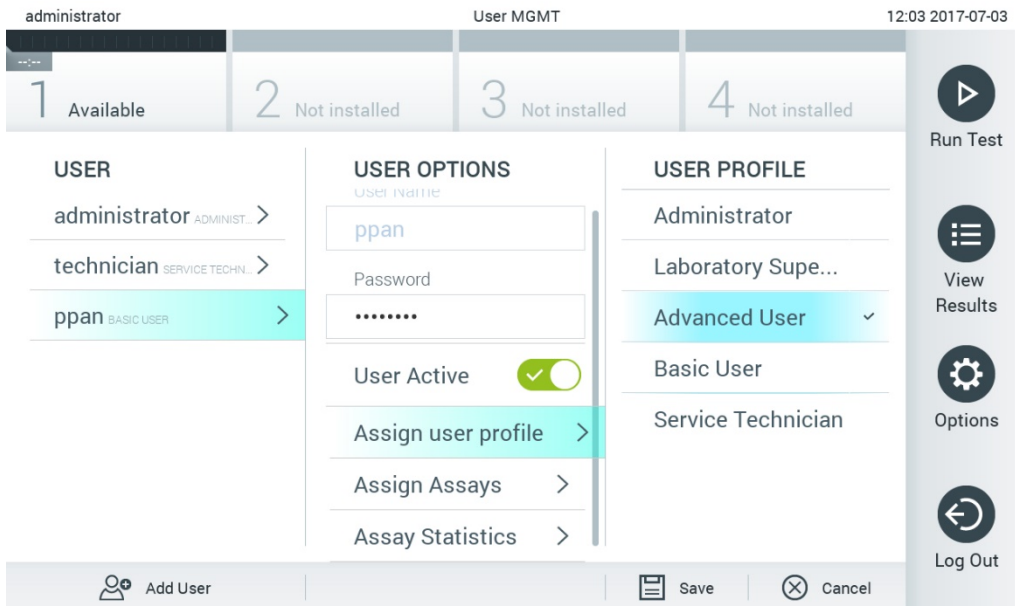

60 pav. Naudotojų profilių priskyrimas naudotojams.

- „Assign Assays“ (priskirti tyrimus): leidžia nustatyti, kuriuos tyrimus iš tyrimų duomenų bazės naudotojui leidžiama atlikti. Turinio srities dešinėje esančiame sąraše pasirinkite tyrimus (61 pav.).

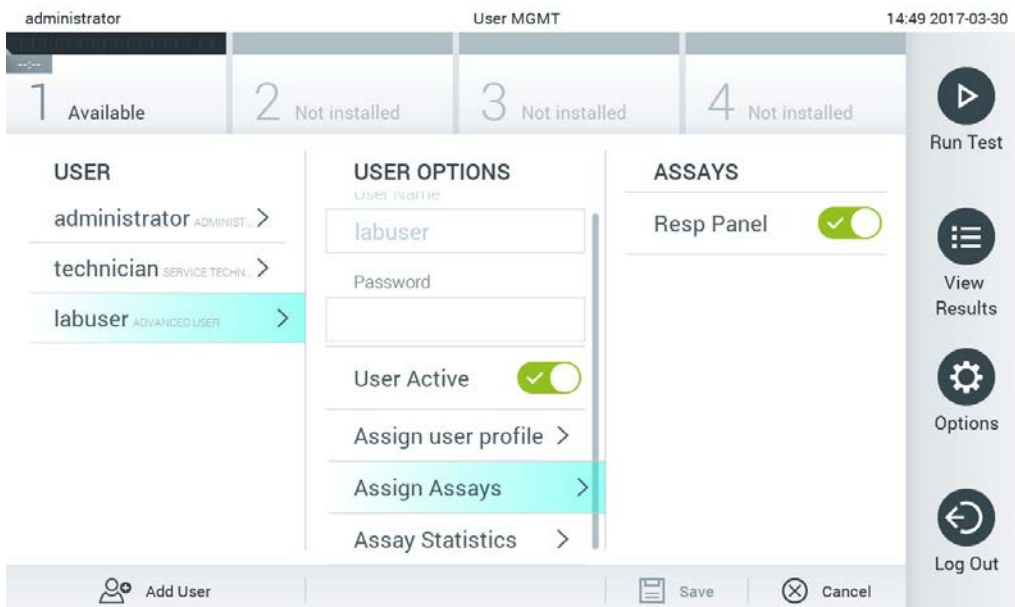

61 pav. Tyrimų priskyrimas naudotojams.

- „**Assay Statistics**“ (tyrimo statistika): parodo, kiek kartų tyrimą atliko pasirinktas naudotojas (62 pav.).

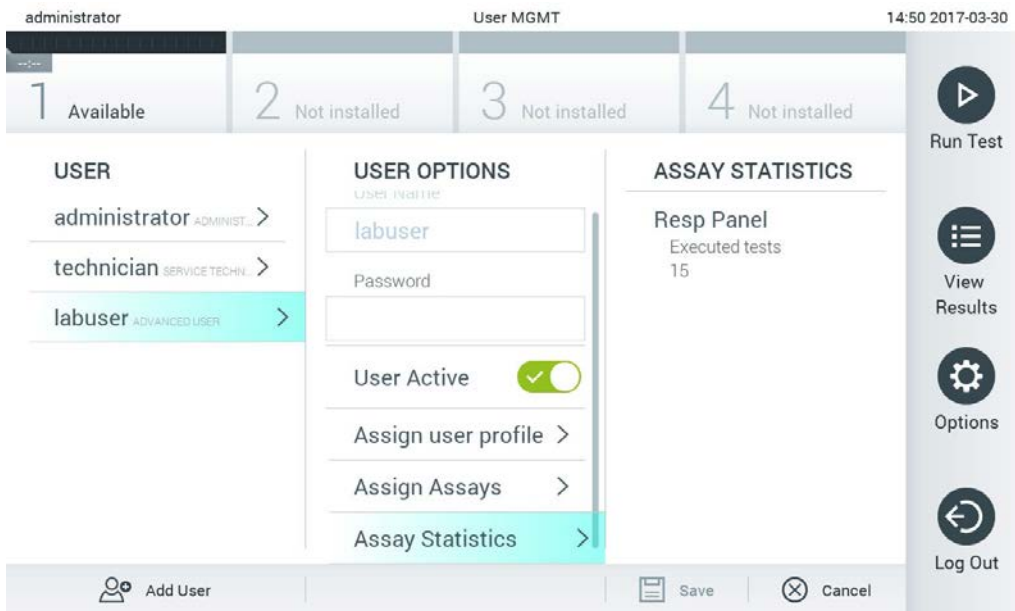

62 pav. Tyrimo statistikos peržiūra.

4. Paspauskite „**Save**“ (įrašyti) ir „**Confirm**“ (patvirtinti), norėdami įrašyti pakeitimus. Taip pat galite paspauskite „**Cancel**“ (atšaukti) ir „**Confirm**“ (patvirtinti), norėdami atmesti pakeitimus.

6.8.2 Naudotojų pridėjimas

Norėdami pridėti naujų naudotojų į „QIAstat-Dx Analyzer 1.0“, atlikite toliau nurodytus veiksmus.

1. Norėdami konfigūruoti naudotojus, paspauskite mygtuką „**Options**“ (parinktys), tada mygtuką „**User Management**“ (naudotojų tvarkymas). Ekranas „**User Management**“ (naudotojų tvarkymas) pasirodo ekrano turinio srityje (63 pav.).

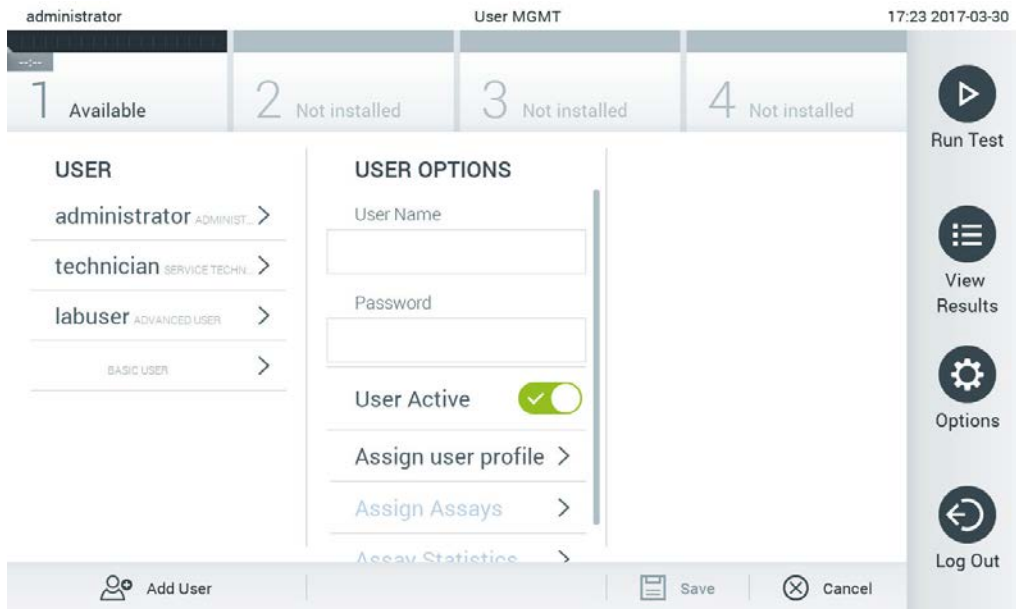

63 pav. Naujo naudotojo pridėjimas.

2. Paspauskite „**Add User**“ (pridėti naudotoją) ekrano apačioje kairėje, norėdami sistemoje pridėti naują naudotoją.
3. Naudodamiesi virtualiąja klaviatūra, įveskite naujo naudotojo „**User Name**“ (naudotojo vardą) ir **Password** (slaptažodį).
4. Paspauskite „**Assign User Profile**“ (priskirti naudotojo profilį) ir priskirkite atitinkamą naudotojo profilį (iš turinio srities dešinėje esančio sąrašo) naujam naudotojui (64 pav. kitame psl.).

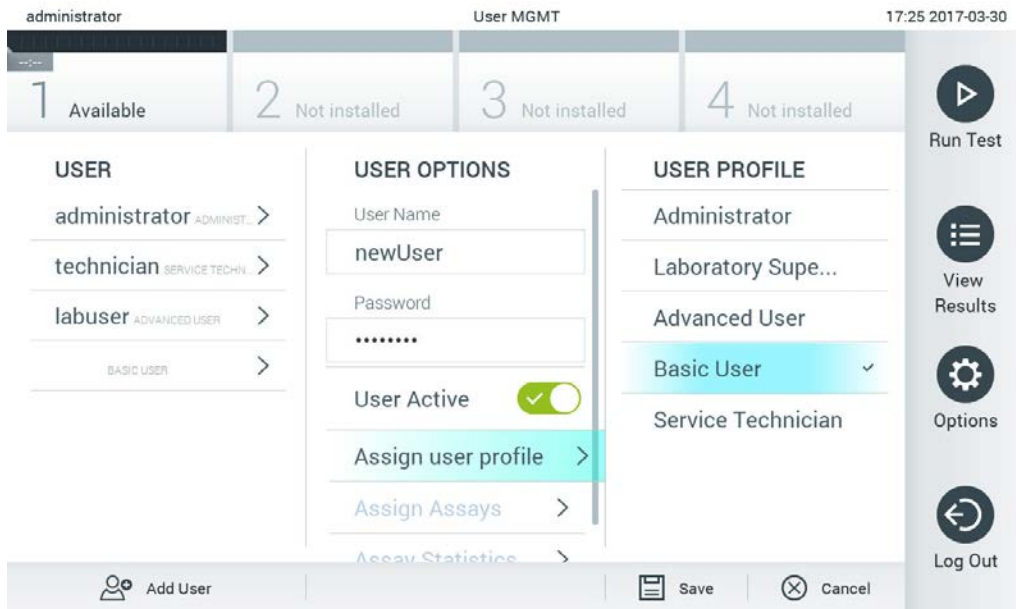

64 pav. Naudotojo profilio priskyrimas naujam naudotojui.

5. Paspauskite „**Assign Assays**“ (priskirti tyrimus) ir pasirinkite tyrimus (iš rodomo tyrimų sąrašo), kuriuos leidžiama atlikti naudotojui.
6. Paspauskite „**Save**“ (įrašyti) ir „**Confirm**“ (patvirtinti), norėdami įrašyti ir saugoti naują informaciją. Naujas naudotojas buvo nustatytas ir jam iškart leidžiama prisijungti prie „QIAstat-Dx Analyzer 1.0“.

6.9 Tyrimo tvarkymas

Meniu „**Assay Management**“ (tyrimo tvarkymas) galima tvarkyti tyrimus ir pasiekti su tyrimais susijusią informaciją ir statistiką.

Pastaba. parinktis „**Assay Management**“ (tyrimų tvarkymas) yra galima tik naudotojams su profiliais „Administrator“ (administratorius) arba „Laboratory Supervisor“ (laboratorijos prižiūrėtojas).

6.9.1 Prieinamų tyrimų tvarkymas

Norėdami tvarkyti „QIAstat-Dx Analyzer 1.0“ tyrimus, atlikite toliau nurodytus veiksmus.

1. Paspauskite mygtuką „**Options**“ (parinktys), tada mygtuką „**Assay Management**“ (tyrimo tvarkymas), norėdami pasiekti ekraną „**Assay Management**“ (tyrimo tvarkymas). Prieinami tyrimai rodomi pirmajame turinio srities stulpelyje (65 pav.).

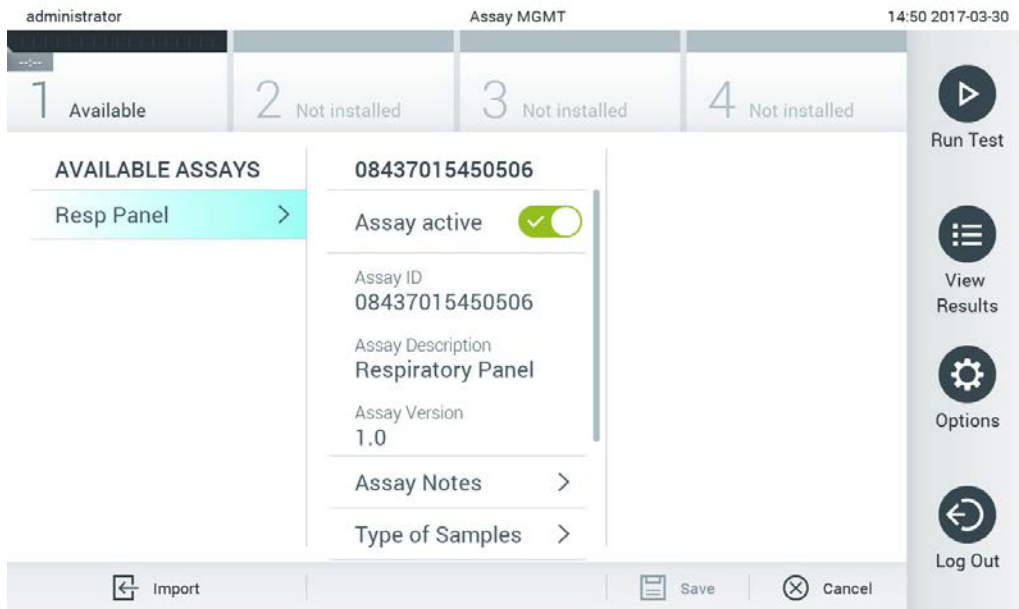

65 pav. „Available assays“ (prieinamų tyrimų) tvarkymas.

2. Paspauskite norimo tvarkyti tyrimo pavadinimą kairiajame turinio srities stulpelyje.
3. Pasirinkite vieną iš parinkčių, išvardintų 9 lentelėje.

9 lentelė. Tyrimų tvarkymo parinktys

Parinktys	Aprašas
„Assay Active“ (tyrimas aktyvus)	Šis mygtukas leidžia nustatyti, ar tyrimas aktyvus, ar neaktyvus. Pastaba. „QIAstat-Dx“ tyrimo kasetes galima tikrinti konkrečiam tyrimui tik jei tyrimas aktyvus.
„Assay ID“ (tyrimo ID)	Pateikia tyrimo identifikacijos numerį.
„Assay Description“ (tyrimo aprašas)	Pateikia tyrimo pavadinimą.
„Assay Version“ (tyrimo versija)	Pateikia tyrimo versiją.
„LIS assay name“ (LIS tyrimo pavadinimas)	Pateikia informaciją apie LIS tyrimą.
„Assay Notes“ (tyrimo pastabos)	Pateikia papildomos informacijos apie tyrimą.
„Type of Samples“ (mėginių tipai)	Pateikia tyrimo palaikomų įvairių mėginių tipų sąrašą.
„List of Analytes“ (analizių sąrašas)	Pateikia tyrimo aptinkamų ir identifikuojamų analizių sąrašą.
„List of Controls“ (kontrolinių medžiagų sąrašas)	Pateikia tyrime naudojamų vidinės kontrolinės medžiagos analizių sąrašą.
„Assay Statistics“ (tyrimo statistika)	Parodo, kiek testų iš viso buvo atlikta su „QIAstat-Dx Analyzer 1.0“ pasirinktu tyrimu, taip pat teigiamų, neigiamų, nepavykusių ir atšauktų testų skaičius.
„Epidemiology report“ (epidemiologinė ataskaita)	Galima sukurti epidemiologinę ataskaitą pasirinktam datų intervalui.

6.9.2 Epidemiologinės ataskaitos kūrimas

Epidemiologinėje pasirinkto tyrimo ir laiko intervalo ataskaitoje skaičiuojami kiekvieno to tyrimo patogeno testų rezultatai.

Pastaba. Anksčiau archyvuoti ir pašalinti rezultatai epidemiologijos ataskaitoje neskaiciuojami. Daugiau informacijos apie archyvus pateikta skyriuje 6.7.

Norėdami sukurti epidemiologinę ataskaitą, atlikite toliau išvardytus veiksmus.

1. Atlikite 1–3 veiksmus nuo Prieinamų tyrimų tvarkymas.
2. Slinkite 9 lentelėje pateikiamą parinkčių sąrašą iki apačios ir spustelėkite **Epidemiology Report** (epidemiologinė ataskaita).
3. Pasirinkite **From Date** (nuo datos) – pradžios datą, nuo kurios skaičiuoti rezultatus, ir **Until Date** (iki datos) – pabaigos datą, iki kurios skaičiuoti rezultatus.

Pastaba. Pradžios ir pabaigos datos įtraukiamos į skaičiavimą.

4. Spustelėkite **Save Report** (rašyti ataskaitą).
5. Pasirinkite vietą ataskaitai įrašyti.

Pastaba. Epidemiologinės ataskaitos stulpelyje „Positive results“ (teigiami rezultatai) nurodomi „detected“ (aptikti) patogenai, o stulpelyje „Negative results“ (neigiami rezultatai) nurodomi „not-detected“ (neaptikti) patogenai. „Equivocal“ (abejotini) rezultatai išvardyti atskirame stulpelyje.

6.9.3 Naujų tyrimų importavimas

Norėdami importuoti naujų tyrimų į „QIAstat-Dx Analyzer 1.0“, atlikite toliau nurodytus veiksmus.

1. USB atmintinę, kurioje yra importuoti tyrimo apibrėžimo failai, prijunkite prie „QIAstat-Dx Analyzer 1.0“ USB prievado.

Pastaba. Rekomenduojama naudoti pristatytą USB atmintinę duomenims trumpai saugoti ir perkelti. USB atmintinės naudojimui yra taikomi apribojimai (pvz., apribojimai dėl atminties talpos arba perrašymo rizikos), į kuriuos reikėtų atsižvelgti prieš pradėdant naudoti.

2. Norėdami importuoti naujų tyrimų į „QIAstat-Dx Analyzer 1.0“, paspauskite mygtuką „**Options**“ (parinktys), tada mygtuką „**Assay Management**“ (tyrimo tvarkymas). Ekranas „**Assay Management**“ (tyrimo tvarkymas) pasirodo ekrano turinio srityje (66 pav.).

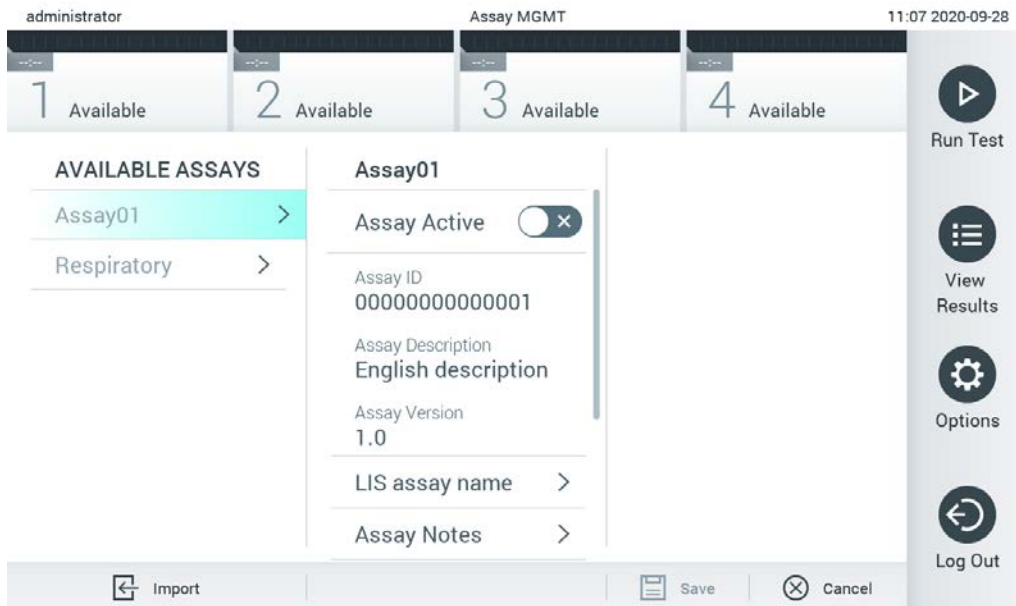

66 pav. Ekranas „Assay management“ (tyrimo tvarkymas).

3. Paspauskite piktogramą „**Import**“ (importuoti) ekrano apačioje kairėje.
4. USB atmintinėje pasirinkite tyrimo apibrėžimo failą, atitinkantį importuojamą tyrimą. Kad tyrimo apibrėžimo failą atpažintų sistema, jis turi būti šakniniame aplanke.
5. Atsidarys dialogo langas, kuriame reikės patvirtinti failo įkėlimą.
6. Gali atsidaryti dialogo langas, kuriame klausiama, ar perrašyti esamą failo versiją nauja. Paspauskite „yes“ (taip), jei norite perrašyti.

Pastaba. Jei išorinės kontrolinės medžiagos (EC) mėginiai yra susieti su tyrimu, kuris buvo perrašytas nauja versija, EC mėginys nustatomas iš naujo ir jį reikia perkonfigūruoti.

Daugiau informacijos pateikta skyriuje 6.6.

7. Tyrimas tampa aktyvus, pasirinkus „Assay Active“ (tyrimas aktyvus) (67 pav.).

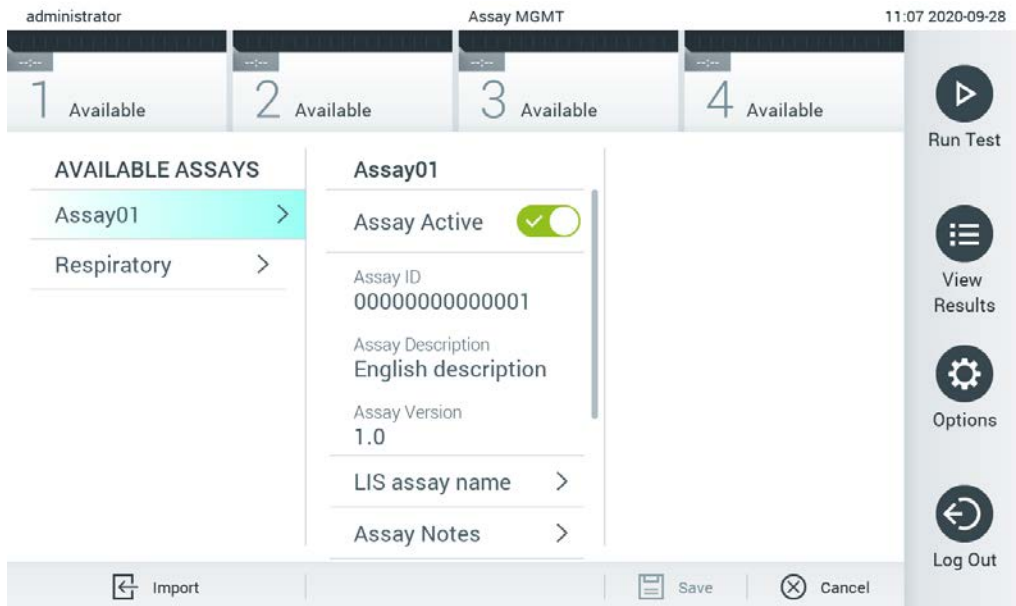

67 pav. Tyrimo aktyvinimas.

6.10 „QIAstat-Dx Analyzer 1.0“ konfigūravimas

Meniu „**System Configuration**“ (sistemos konfigūravimas) galima tvarkyti „QIAstat-Dx Analyzer 1.0“ sistemą ir apibrėžti parametrus konkrečiam regionui.

6.10.1 Regioniniai nustatymai

Norėdami konfigūruoti „QIAstat-Dx Analyzer 1.0“ regioninius nustatymus, atlikite toliau nurodytus veiksmus.

1. Paspauskite mygtuką „**Options**“ (parinktys), tada mygtuką „**System Configuration**“ (sistemos konfigūravimas).
2. Pasirinkite „**Regional**“ (regioniniai) iš sąrašo „**Settings**“ (nustatymai) kairiajame stulpelyje. Pagal poreikį pasirinkite ir apibrėžkite nustatymus, išvardintus 10 lentelėje.

10 lentelė. Prieinami regioniniai nustatymai

Nustatymas	Aprašas
„Date“ (data)	Apibrėžia sistemos datą (metus, mėnesį, dieną) (68 pav.). Šis nustatymas sinchronizuojamas automatiškai, prijungus prietaisą prie „QIASphere Base“.
„Time“ (laikas)	Apibrėžia sistemos laiką (valandas, minutes). Šis nustatymas sinchronizuojamas automatiškai, prijungus prietaisą prie „QIASphere Base“.
„Time Zone“ (laiko juosta)	Apibrėžia sistemos laiko juostą. Gali būti, kad, nustačius ryšį su „QIASphere“, šį nustatymą reikės pakoreguoti rankomis, nes šiuo metu ji nėra sinchronizuojama automatiškai.
„Date format“ (datos formatas)	Apibrėžia datos formatą. Prieinamos toliau nurodytos parinktys (69 pav. kitame psl.): DD-MM-YYYY DD-MM-YY MM-DD-YYYY YYYY-MM-DD (numatytoji) YY-MM-DD
„Date separator“ (datos atskyriklis)	Apibrėžia datos atskyriklį. Prieinamos toliau nurodytos parinktys (70 pav. kitame psl.): “ „-“ (numatytasis) “ “ “-“ “ “
„Time format“ (laiko formatas)	Apibrėžia laiko formatą. Prieinamos toliau nurodytos parinktys (71 pav.): 24 val. (hh:mm:ss) (numatytasis) 12 val (hh:mm:ss a.m./p.m.)
„Language“ (kalba)	Anglų k. (numatytoji)



68 pav. Sistemos datos nustatymas.

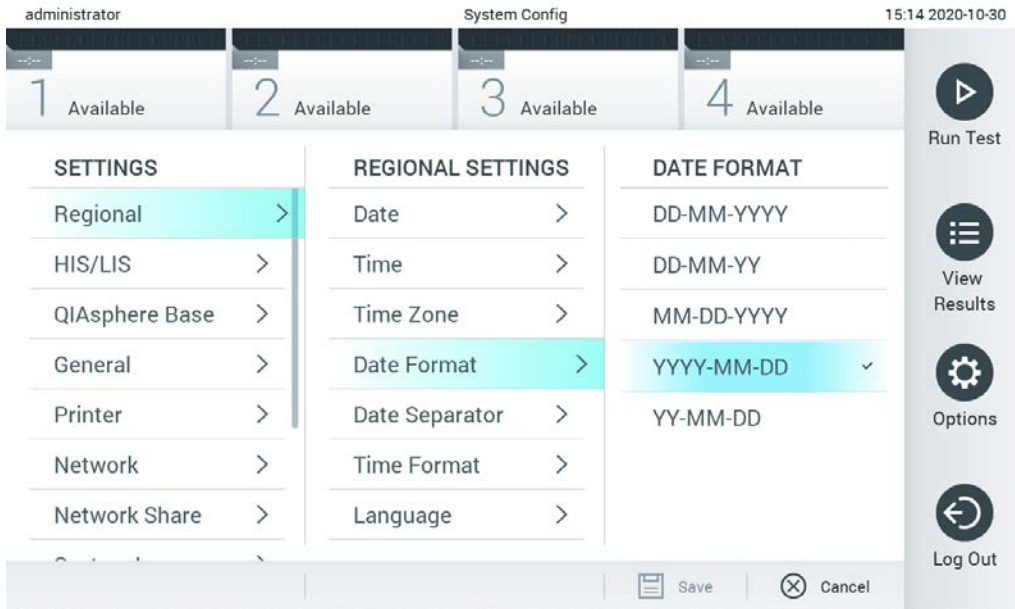

69 pav. Sistemos datos formato nustatymas.

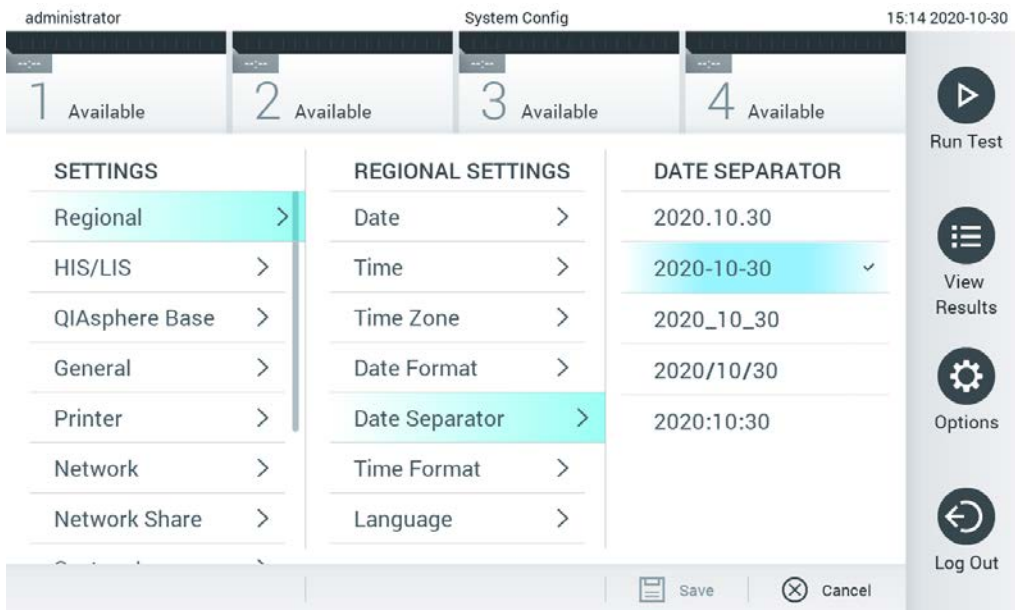

70 pav. Sistemos datos atskyriklio nustatymas.

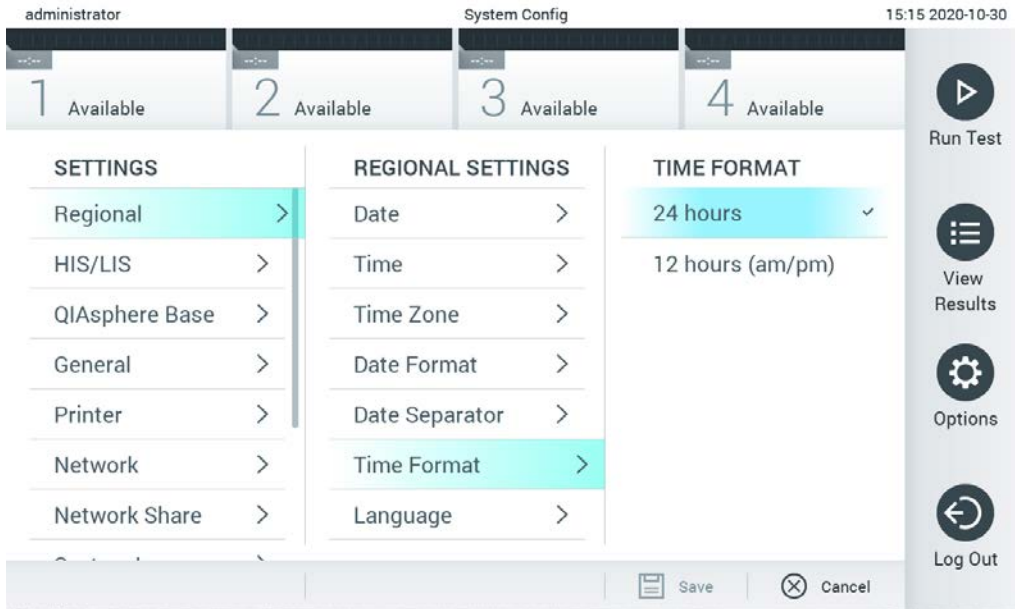

71 pav. Sistemos laiko formato nustatymas.

6.10.2 HIS / LIS nustatymai

Žr. 7 skyrių.

6.10.3 „QIASphere Base“ nustatymai

„QIASphere“ sujungia klientus su QIAGEN visapuse skaitmenine ekosistema, kad būtų užtikrinama išskirtinė naudotojo patirtis, gerinamas laboratorijų veiklos efektyvumas ir saugumas naudojant debesijos ryšį. Sistemą „QIASphere“ sudaro šios sudedamosios dalys:

- sistemai „QIASphere“ pritaikyti ir paruošti naudoti QIAGEN instrumentai, kuriuos galima prijungti prie „QIASphere“ sprendimo;
- „QIASphere“ programėlė instrumentams stebėti, pritaikyta mobiliems įrenginiams ir žiniatinklio naršyklei staliniuose kompiuteriuose;
- „QIASphere Base“ – daiktų interneto sietuvinis įrenginys saugiam tinklo ryšiui.

Daugiau informacijos žr. QIAGEN.com/QIASphere.

Norėdami prijungti „QIASphere Base“ prie to paties vietos tinklo, prie kurio prijungtas „QIAsat-Dx Analyzer 1.0“, vadovaukitės „QIASphere“ naudotojo vadove pateiktomis instrukcijomis. Atliekant šią procedūrą „QIASphere Base“ suteikiamas IP adresas, kurį reikės pateikti toliau sekančioje konfigūracijoje.

Po to atlikite toliau nurodytus veiksmus, kad prijungtumėte „QIAsphere Base“ prie „QIAsphere Base“. Kad galėtumėte prijungti prie „QIAsphere Base“, reikia įsitikinti, jog abu prietaisai prijungti prie to paties tinklo.

1. Paspauskite mygtuką Options (parinktys), tada mygtuką System Configuration (sistemos konfigūravimas).
2. Nustatymų sąrašė, kuris pateikiamas kairiajame stulpelyje, pasirinkite „QIAsphere Base“ (72 pav.).

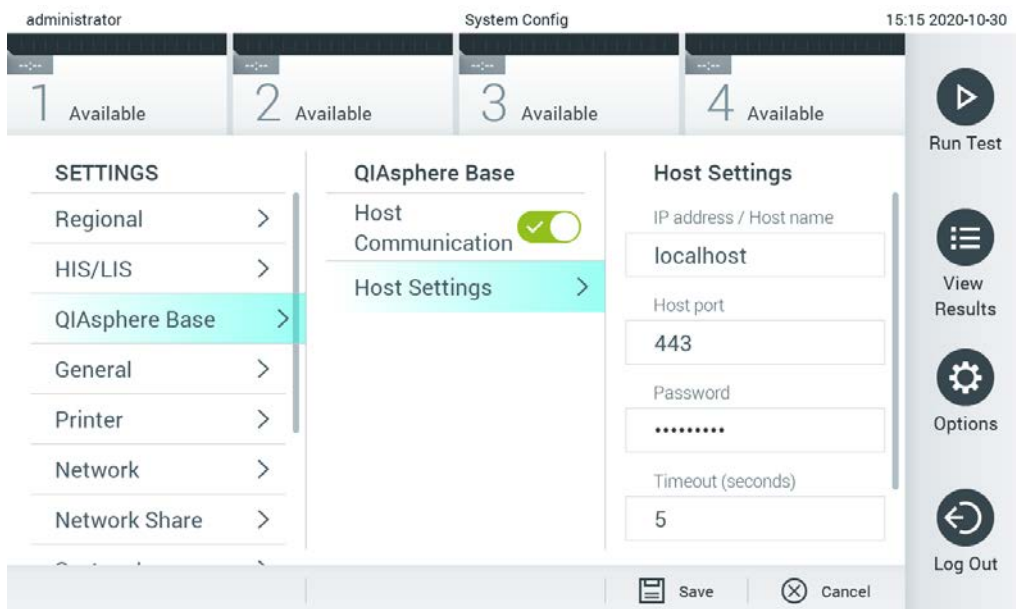

72 pav. „QIAsphere Base“ ryšio konfigūravimas

3. Parinktis, išvardytas 11 lentelėje, pasirinkite ir nustatykite vadovaudamiesi tinklo administratoriaus nurodymais.

11 lentelė. „QIAsphere Base“ nustatymai

Parinktys	Aprašas
„Enable Host Communication“ (suaktyvinti pagrindinio įrenginio ryšį)	Suaktyvinamas prijungimas prie „QIAsphere Base“. Antrinis meniu „Host Settings“ (pagrindinio įrenginio nustatymai) aktyvus tik jei yra suaktyvintas „Host Communication“ (pagrindinio įrenginio ryšys).
„IP address/Host name“ (IP adresas / pagrindinio įrenginio pavadinimas)	Nustatomas IP adresas, kuriuo galima susisiekti su „QIAsphere Base“.
„Host port“ (pagrindinio įrenginio prievadas)	Nustatomas pagrindinio įrenginio prievadas, kuriuo galima susisiekti su „QIAsphere Base“.
„Password“ (slaptažodis)	Nustatomas slaptažodis, reikalingas prisijungti prie „QIAsphere Base“.
„Timeout (seconds)“ (skirtasis laikas) (sek.)	Nustatomas skirtasis laikas sekundėmis, kuriam pasibaigus ir nepavykus susisiekti su „QIAsphere Base“ ryšio patikra nutraukiama.
„Check connectivity“ (tikrinti ryšį)	Paspaudus mygtuką tikrinama, ar pavyksta nustatyti ryšį su „QIAsphere Base“.

Pastaba. gali būti, kad esama „QIAstat-Dx Analyzer 1.0“ būseną iš karto neparodoma „QIASphere“ programėlėje.

Pastaba. Nustačius ryšį su „QIASphere Base“, įrenginio laikas ir data sinchronizuojami automatiškai. Tačiau laiko juostą reikia nustatyti rankomis.

6.10.4 Bendrieji nustatymai

Norėdami keisti „QIAstat-Dx Analyzer 1.0“ bendruosius nustatymus, atlikite toliau nurodytus veiksmus.

1. Paspauskite mygtuką „**Options**“ (parinktys), tada mygtuką „**System Configuration**“ (sistemos konfigūravimas).
2. Pasirinkite „**General**“ (bendrieji) iš sąrašo „**Settings**“ (nustatymai) kairiajame stulpelyje. Pagal poreikį pasirinkite ir apibrėžkite parinktis, išvardytas 12 lentelėje.

12 lentelė. Prieinami bendrieji nustatymai

Nustatymas	Aprašas
„User Access Control“ (naudotojų prieigos kontrolė)	Įgalina „ User Access Control “ (naudotojų prieigos kontrolę), kuri reikalauja, kad visi naudotojai prisijungtų prie sistemos ir leidžia jiems atlikti tik veiksmus, leidžiamus jų naudotojo profilio. Kai ši parinktis neįgalinta, negalima atskirti naudotojų. Visos funkcijos bus prieinamos, tarsi jas vykdytų „Administrator“ (administratoriaus) profilis. Ši parinktis yra įgalinta kaip numatytoji.
„Automatic log-off time“ (automatinio atjungimo laikas)	Aktyvu tik jei įgalinta „ User Access Control “ (naudotojų prieigos kontrolė). Šis nustatymas apibrėžia laiko intervalą, po kurio naudotojas automatiškai atjungiamas nuo sistemos, nes „QIAstat-Dx Analyzer 1.0“ negavo naudotojo įvesties. Leidžiamas diapazonas yra nuo 5 minučių iki 99:59 val. Numatytasis nustatymas: 30 minučių. Naudotojo įvestis, pvz., žymeklio pajudėjimas, žymeklio paspaudimas, klavišo paspaudimas išorinėje klaviatūroje arba jutiklinio ekrano palietimas iš naujo nustato automatinio atjungimo laiką. Jei naudotojas įvedė duomenis (pvz., ekrane „ Run Test “ (vykdyti testą), įvykus automatiniam atjungimui, šie duomenys bus prarasti.
„Require password before executing assay“ (reikalauti slaptažodžio prieš tyrimo vykdymą)	Aktyvu tik jei įgalinta „ User Access Control “ (naudotojų prieigos kontrolė). Kai šis nustatymas įjungtas, visų naudotojų bus reikalaujama įvesti slaptažodį, paspaudus mygtuką „ Confirm “ (patvirtinti) prieš tyrimo vykdymą.
„Use Patient ID“ (naudoti paciento ID)	Įjungus „ Use Patient ID “ (naudoti paciento ID), „QIAstat-Dx“ programinė įranga naudotojams suteiks pasirinkimą įvesti arba nuskaityti paciento ID, ruošiantis vykdyti testą (žr. 5.3 skyrių).
„Prefer Patient ID Bar Code“ (teikti pirmenybę paciento ID brūkšniniam kodui)	Nustato, ar naudotojai pirmiausiai bus raginami nuskaityti paciento ID brūkšninių kodų skaitytuvu. Numatytasis nustatymas: išjungta.
„Patient ID Mandatory“ (paciento ID privalomas)	Aktyvu tik jei įgalinta „ Use Patient ID “ (naudoti paciento ID). Kai įjungta, naudotojų bus reikalaujama įvesti paciento ID prieš vykdanant tyrimą. Kai neįjungta, naudotojai galės palikti paciento ID duomenų laukelį tuščią. Numatytasis nustatymas: išjungta.

(12 lentelės tęs.)

Nustatymas	Aprašas
„Sample ID Mandatory“ (mėginio ID privalomas)	Kai įjungta, naudotojų bus reikalaujama įvesti mėginio ID prieš vykdant tyrimą. Kai neįjungta, naudotojai galės palikti mėginio ID duomenų laukelį tuščią, o „QIAstat-Dx Analyzer 1.0“ automatiškai sugeneruos unikalią mėginio ID. Numatytasis nustatymas: išjungta.
„Prefer Sample ID Bar Code“ (teikti pirmenybę mėginio ID brūkšniniam kodui)	Nustato, ar naudotojai pirmiausiai bus raginami nuskaityti mėginio ID brūkšninių kodų skaitytuvu. Numatytasis nustatymas: išjungta.
„Exclude Modules“ (neįtraukti modulių)	Suteikia galimybę neįtraukti nurodytų analizės modulių į testų vykdymą. Tai gali būti naudinga, jei įtariamas modulio gedimas. Numatytasis nustatymas: išjungta.
„Number of Results Per Page“ (rezultatų skaičius viename psl.)	Šis nustatymas nurodo rezultatų skaičių viename puslapyje „View Results“ (rezultatų peržiūra) ekrane.
„Show Previously Logged-in User IDs“ (rodyti anksčiau prisijungusių naudotojų ID)	Aktyvu tik jei įgalinta „User Access Control“ (naudotojų prieigos kontrolė). Kai šis nustatymas įgalintas, prisijungimo ekrane bus rodomas anksčiau prisijungusių naudotojų sąrašas. Numatytasis nustatymas: įjungta.
„Require Password to Log In“ (reikalaus slaptažodžio prisijungiant)	Aktyvu tik jei įgalinta „User Access Control“ (naudotojų prieigos kontrolė). Kai šis nustatymas įgalintas, visi naudotojai turi įvesti savo slaptažodžius, norėdami prisijungti. Kai išjungta, prisijungti reikia tik su naudotojo ID. Numatytasis nustatymas: įjungta.
„Max. Number of Technical Log files“ (didžiausias leidžiamas techninio žurnalo failų skaičius)	Naudotojas gali keisti techninio žurnalo failų skaičių.
„Restore Factory Default“ (atkurti numatytuosius gamyklinius nustatymus)	Leidžia atkurti visus numatytuosius gamyklinius sistemos nustatymus.
„Hide curves in PDF reports“ (Slėpti kreives PDF ataskaitose)	Paslepia amplifikacijos kreives išsaugotose ir atspausdintose PDF ataskaitose.

6.10.5 Spausdintuvo nustatymai

„Printer“ (spausdintuvo) nustatymų parinktis leidžia pasirinkti sistemos spausdintuvą. „QIAstat-Dx Analyzer 1.0“ leidžia naudoti tinklo spausdintuvus arba spausdintuvus, prijungtus prie operacinio modulio per prietaiso gale esančius USB prievadus.

Norėdami keisti „QIAstat-Dx Analyzer 1.0“ spausdintuvo nustatymus, atlikite toliau nurodytus veiksmus.

1. Paspauskite mygtuką „Options“ (parinktys), tada mygtuką „System Configuration“ (sistemos konfigūravimas).
2. Pasirinkite „Printer“ (spausdintuvus) nustatymų sąrašo kairiajame stulpelyje.
3. Iš prieinamų spausdintuvų sąrašo pasirinkite spausdintuvą (73 pav.).

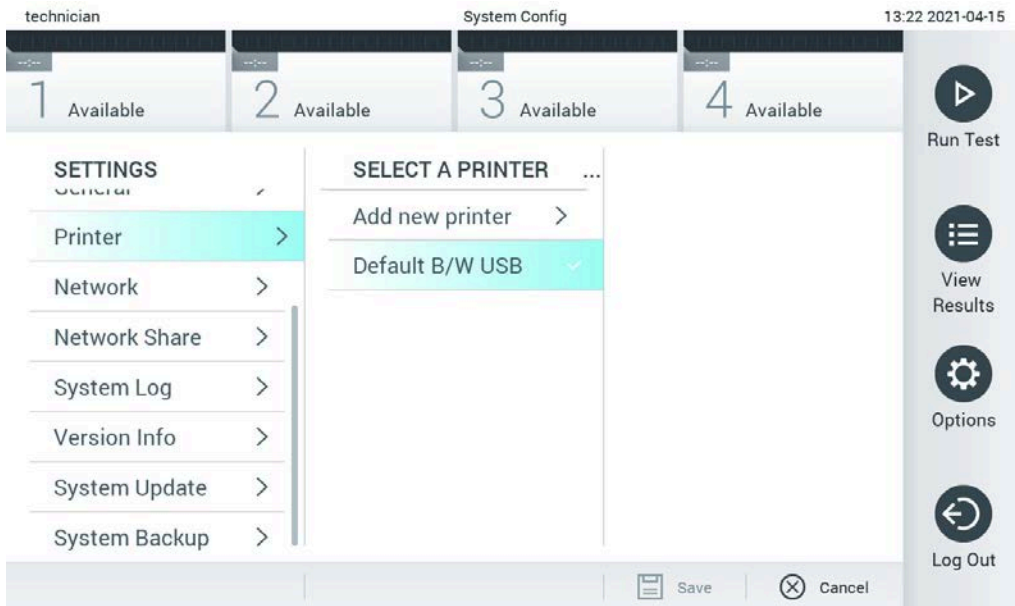

73 pav. Sistemos spausdintuvo pasirinkimas.

Informacija apie per USB arba per tinklą prijungto spausdintuvo įdiegimą ir ištrynimą pateikta priede 12.1.

6.10.6 Tinklo nustatymai

Parinktis „**Network**“ (tinklas) leidžia prijungti „QIAsat-Dx Analyzer 1.0“ prie tinklo, suteikia prieigą prie tinklo spausdintuvų ir suteikia HIS / LIS ryšį. Dėl išsamios informacijos apie tinklo nustatymų konfigūravimą kreipkitės į tinklo administratorių.

Norėdami nustatyti tinklo nustatymus, atlikite toliau nurodytus veiksmus.

1. Paspauskite mygtuką „**Options**“ (parinktys), tada mygtuką „**System Configuration**“ (sistemos konfigūravimas).
2. Pasirinkite „**Network**“ (tinklas) nustatymų sąrašo kairiajame stulpelyje (74 pav.).



74 pav. Tinklo nustatymų konfigūravimas.

3. Pasirinkite ir nustatykite parinktis 13 lentelėje pagal tinklo administratoriaus instrukcijas.

13 lentelė. Tinklo nustatymai

Parinkty	Aprašas
„Enable IPv6“ (įgalinti IPv6)	Įgalina IPv6 protokolo naudojimą. Antrinis meniu „ IPv6 Settings “ (IPv6 nustatymai) aktyvus tik jei „Enable IPv6“ (įgalinti IPv6) nustatytas kaip „enabled“ (įjungta).
„Obtain IPv6 address automatically“ (gauti IPv6 adresą automatiškai)	Leidžia įrenginiui gauti IPv6 adresą iš tinklo, naudojant DHCP.
„IPv6 Address“ (IPv6 adresas)	Nustato rankiniu būdu sukonfigūruotą operacinio modulio IPv6 adresą. Ši parinktis aktyvi tik jei išjungta „Obtain IPv6 address automatically“ (gauti IPv6 adresą automatiškai).
„Subnet Prefix Length“ (potinklio priešdėlio ilgis)	Nustato IPv6 potinklio priešdėlio ilgį. Ši parinktis aktyvi tik jei išjungta „Obtain IPv6 address automatically“ (gauti IPv6 adresą automatiškai).
„Enable IPv4“ (įgalinti IPv4)	Įgalina IPv4 protokolo naudojimą. Antrinis meniu „ IPv4 Settings “ (IPv4 nustatymai) aktyvus tik jei „Enable IPv4“ (įgalinti IPv4) nustatytas kaip „enabled“ (įjungta).
„Obtain IPv4 address automatically“ (gauti IPv4 adresą automatiškai)	Leidžia įrenginiui gauti IPv4 adresą iš tinklo, naudojant DHCP.
„IPv4 Address“ (IPv4 adresas)	Nustato rankiniu būdu sukonfigūruotą operacinio modulio IPv4 adresą. Ši parinktis aktyvi tik jei išjungta „Obtain IPv4 address automatically“ (gauti IPv4 adresą automatiškai).
„Subnet Mask“ (potinklio šablonas)	Nustato IPv4 potinklio priešdėlio ilgį. Ši parinktis aktyvi tik jei išjungta „Obtain IPv4 address automatically“ (gauti IPv4 adresą automatiškai).
„Default Gateway“ (numatytoji tinklų sąsaja)	Nustato numatytąją IPv6 arba IPv4 tinklų sąsają, priklausomai nuo to, kas įgalinta. Ši parinktis aktyvi tik jei išjungta „Obtain IPv6 address automatically“ (gauti IPv6 adresą automatiškai) arba „Obtain IPv4 address automatically“ (gauti IPv4 adresą automatiškai).
„Obtain DNS address automatically“ (gauti DNS adresą automatiškai)	Leidžia įrenginiui gauti DNS konfigūraciją iš tinklo, naudojant DHCP.

Parinktys	Aprašas
„Preferred DNS Server“ (pageidaujamas DNS serveris)	Nustato pagrindinį DNS serverį. Ši parinktis aktyvi tik jei išjungta „Obtain DNS address automatically“ (gauti DNS adresą automatiškai).
„Alternate DNS Server“ (alternatyvus DNS serveris)	Nustato antrinį DNS serverį. Ši parinktis aktyvi tik jei išjungta „Obtain DNS address automatically“ (gauti DNS adresą automatiškai).

6.10.7 Bendrasis tinklo išteklius

Naudojant parinktį „Network Share“ (bendrieji tinklo ištekliai), galima pasirinkti bendruosius tinklo išteklius. „QIAsat-Dx Analyzer 1.0“ leidžia naudoti bendruosius tinklo išteklius, kurie veikia SMB pateiktose protokolo 2 ir 3 versijose. Kreipkitės į savo vietos IT komandą ir aptarkite, ar šį protokolą palaiko jūsų vietos IT infrastruktūra. Bendruosius tinklo išteklius galima pasirinkti kaip saugojimo vietas atsarginėms kopijoms ir automatiškai sukurtiems archyvams.

Norėdami pridėti „QIAsat-Dx Analyzer 1.0“ bendrąjį tinklo išteklį, atlikite toliau nurodytus veiksmus.

1. Paspauskite mygtuką **Options** (parinktys), tada mygtuką **System Configuration** (sistemos konfigūravimas).
2. Nustatymų sąrašė, kuris pateikiamas kairiajame stulpelyje, pasirinkite **Network Share** (bendrasis tinklo išteklius).
3. Paspauskite mygtuką **Add new share** (pridėti naują bendrąjį išteklį) (75 pav.).

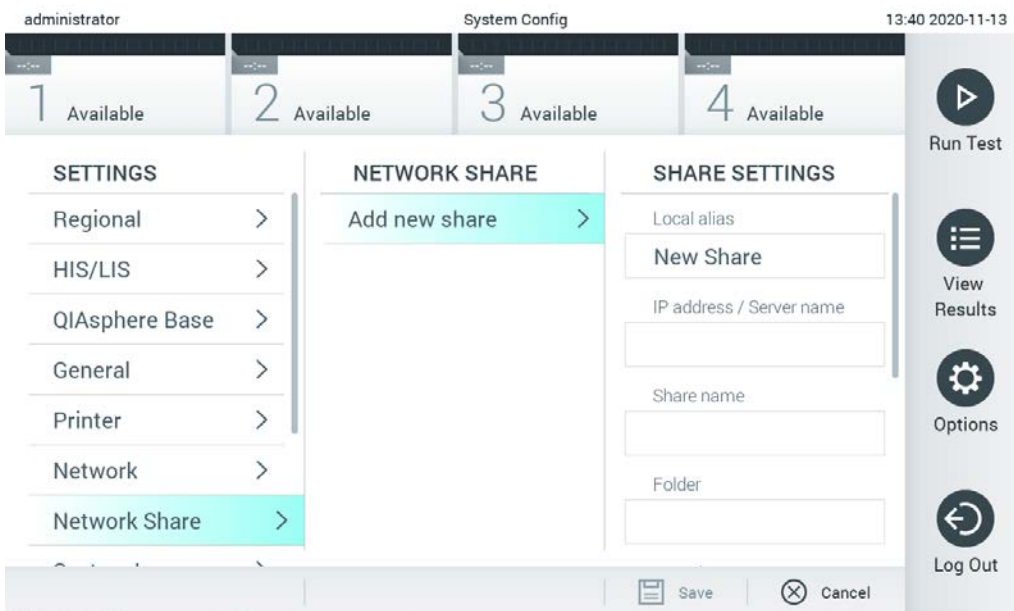

75 pav. Bendojo tinklo ištekliaus pridėjimas.

4. Parinktis, išvardytas 14 lentelėje, pasirinkite ir nustatykite vadovaudamiesi tinklo administratoriaus nurodymais.

14 lentelė. Bendrojo tinklo išteklių nustatymai

Parinktis	Aprašas
„Local Alias“ (vietinis alternatyvusis vardas)	Nustatomas įrašo pavadinimas, kuriuo galima pasirinkti bendrąjį išteklių kituose programos meniu (pvz., įrašant atsarginę kopiją).
„IP address/Server name“ (IP adresas / serverio pavadinimas)	Nustatomas serveris arba jo IP adresas, kuriuo pasiekiamas bendrasis tinklo išteklius.
„Share name“ (bendrojo išteklių pavadinimas)	Nustatomas bendrojo tinklo išteklių pavadinimas.
„Folder“ (aplankas)	Nustatomas konkretaus bendrojo tinklo išteklių aplanko kelias. Aplankams atskirti kelyje naudojamas ženklas „/“ (be kabučių), pvz., „aplankas/poaplankis“.
„Domain name“ (domeno pavadinimas)	Nustatomas domenas, kuriam priskiriamas bendrojo tinklo išteklių prieglobos serveris.
„User Name“ (naudotojo vardas)	Nustatomas naudotojo vardas, skirtas prisijungti prie bendrojo tinklo išteklių. Atkreipkite dėmesį, kad naudotojas privalo turėti teises rašyti į bendrąjį tinklo išteklių.
„Password“ (slaptažodis)	Nustatomas slaptažodis, skirtas naudotojo tapatybei nustatyti.
„Check connectivity“ (tikrinti ryšį)	Tikrinama, ar pavyksta nustatyti ryšį su bendruoju tinklo ištekliumi. Rodomas išskylančias langas, kuriame pateikiami ryšio rezultatai.
„Remove Share“ (pašalinti bendrąjį išteklių)	Pašalinamas sukonfigūruotas bendrasis tinklo išteklius. Pastaba. Šis mygtukas matomas tik redaguojant esamą bendrąjį tinklo išteklių.

6.10.8 Sistemos žurnalas

Sistemos žurnale fiksuojama bendroji informacija apie operacijų ir analizės modulių naudojimą, pvz., naudotojų pridėjimą ar pašalinimą, tyrimų pridėjimą ar pašalinimą, prisijungimus, atsijungimus, testų paleidimą ir pan. Paspauskite mygtuką „**Options**“ (parinktys), tada mygtuką „**System Configuration**“ (sistemos konfigūravimas) ir „**System Log**“ (sistemos žurnalas), norėdami pasiekti sistemos žurnalo informaciją. Ekraną centre rodoma „System Log Capacity“ (sistemos žurnalo talpa), o toliau – žurnalo turinys. Paspauskite „**Export Log File**“ (eksportuoti žurnalo failą), norėdami eksportuoti turinį (76 pav.).

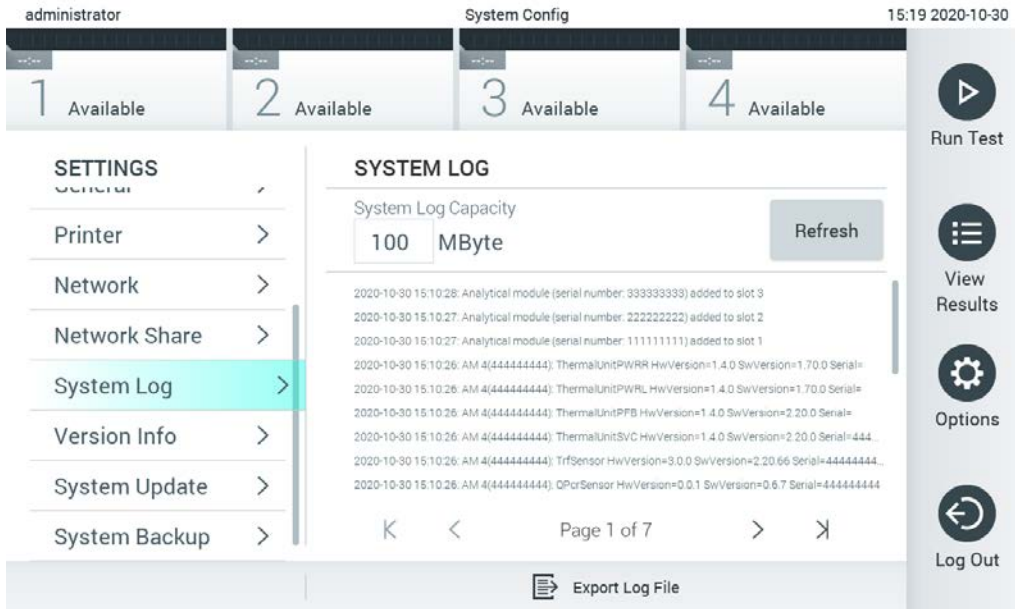

76 pav. Prieiga prie sistemos žurnalo.

Pastaba. Norint gauti visą palaikymo informaciją apie testą arba visus nepavykusius testus, rekomenduojama naudoti palaikymo paketo funkciją (žr. 5.5.7).

6.10.9 Versijos informacija ir programinės įrangos licencinė sutartis

Paspauskite mygtuką „Options“ (parinkty), tada „System Configuration“ (sistemos konfigūravimas) ir „Version Info“ (versijos informacija), norėdami peržiūrėti „QIAsat-Dx“ programinės įrangos versiją, serijos numerius, sumontuotų analizės modulių programinės aparatinės įrangos versijas ir programinės įrangos licencinę sutartį.

6.10.10 Sistemos atnaujinimas

SVARBU: 1.1 arba naujesnė programinės įrangos versija yra būtina, norint atnaujinti iki 1.5.

Siekdami geriausio veikimo, įsitikinkite, kad naudojate naujausią programinės įrangos versiją. Susisiekite su „QIAGEN“ techninės pagalbos tarnyba adresu support.qiagen.com, jei norite pagalbos dėl programinės įrangos atnaujinimų.

Norėdami atnaujinti „QIAsat-Dx Analyzer 1.0“ sistemą, paspauskite mygtuką „Options“ (parinkty), tada „System Configuration“ (sistemos konfigūravimas) ir „System Update“ (sistemos atnaujinimas). Pasirinkite tinkamą .dup failą, saugomą USB atmintinėje, norėdami atnaujinti sistemą iki naujesnės versijos. Pasirodys pranešimas, rekomenduojantis pirmiausia sukurti atsarginę sistemos kopiją (žr. 6.10.11 skyrių) (77 pav.). Po atnaujinimo naudotojui gali prireikti išjungti ir vėl įjungti „QIAsat-Dx Analyzer 1.0“.

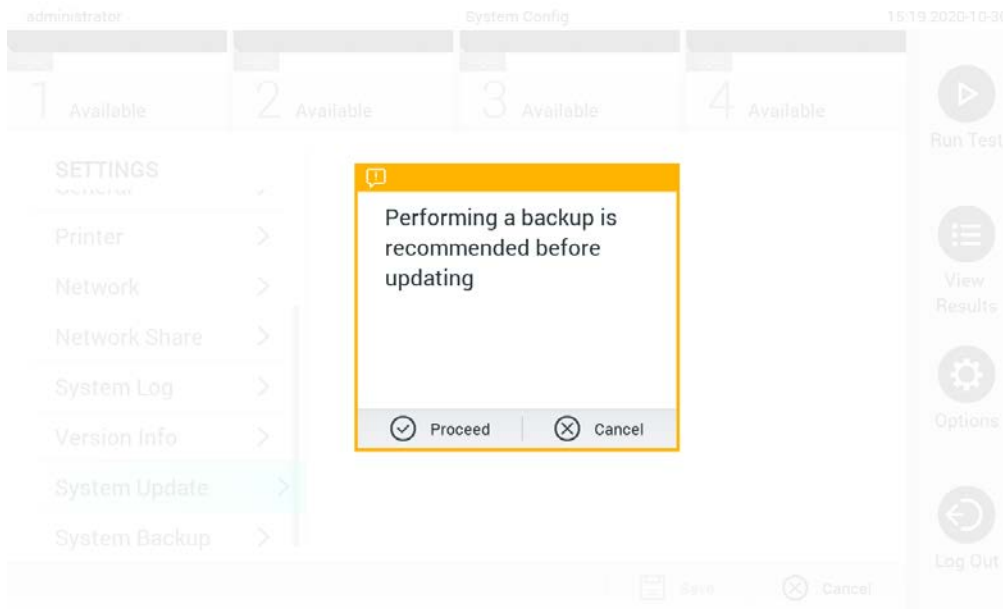

77 pav. Sistemos atnaujinimas.

Pastaba. Norint užtikrinti, kad programinės įrangos atnaujinimas iš 1.2 arba senesnės programinės įrangos versijos būtų atliktas laiku, rekomenduojama vadovautis tolesne procedūra prieš atnaujinimą ir po jo.

Prieš atnaujindami, iš pagrindinio ekrano pereikite prie „Options“ (parinktys) > „System Config“ (sistemos konfigūracija) > dalyje „Settings“ (nustatymai) pasirinkite „General“ (bendrieji) > dalyje „General Settings“ (bendrieji nustatymai)

1. Slinkite žemyn (braukite aukštyn) ir ieškokite lauko „Number of results per page“ (rezultatų skaičius viename psl.)
2. Paspauskite lauką „Number of results per page“ (rezultatų skaičius viename psl.)
3. Reikšmę pakeiskite į 100 ir paspauskite „Enter“ (įvesti)
4. Apačios juostoje paspauskite „Save“ (įrašyti), kad įrašytumėte nustatymus.

Baigę naujinti programinę įrangą, atkurkite ankstesnį rezultatų skaičiaus puslapyje nustatymą. Norėdami tai padaryti, iš pagrindinio ekrano pereikite prie „Options“ (parinktys) > „System Config“ (sistemos konfigūracija) > dalyje „Settings“ (nustatymai) pasirinkite „General“ (bendrieji) > dalyje „General Settings“ (bendrieji nustatymai)

5. Slinkite žemyn (braukite aukštyn) ir ieškokite lauko „Number of results per page“ (rezultatų skaičius viename psl.)
6. Paspauskite lauką „Number of results per page“ (rezultatų skaičius viename psl.)
7. Reikšmę 100 pakeiskite į anksčiau rodytą reikšmę ir paspauskite „Enter“ (įvesti)

8. Apačios juostoje paspauskite „Save“ (įrašyti), kad įrašytumėte nustatymus.

Pastaba. Rekomenduojama naudoti pristatytą USB atmintinę duomenims trumpai saugoti ir perkelti. USB atmintinės naudojimui yra taikomas apribojimas (pvz., apribojimas dėl atminties talpos arba perrašymo rizikos), į kurį reikėtų atsižvelgti prieš pradėdant naudoti.

Pastaba. Naujinant sistemą ekrano užsklandos funkcija yra neaktyvi. Jei įjungta „User Access Control“ (naudotojų prieigos kontrolė), nereikia prisijungti iš naujo, kad naudotojas būtų autentifikuotas. Naujinant sistemą rekomenduojama nepalikti „QIAstat-Dx Analyzer 1.0“ be priežiūros.

Pastaba. Sėkmingai įdiegus į sistemą 1.5 versijos programinės įrangos atnaujinimą, rekomenduojama iš naujo paleisti „QIAstat-Dx Analyzer 1.0“. Norėdami išjungti „QIAstat-Dx Analyzer 1.0“, išjunkite prietaisą maitinimo jungikliu, esančiu „QIAstat-Dx Analyzer 1.0“ galinėje dalyje. Po to vėl įjunkite prietaisą tuo pačiu jungikliu.

6.10.11 Sistemos atsarginė kopija

Norėdami sukurti „QIAstat-Dx Analyzer 1.0“ sistemos atsarginę kopiją, paspauskite mygtuką Options (parinktys), tada System Configuration (sistemos konfigūravimas) ir System Backup (sistemos atsarginė kopija) (78 pav.). Įstatykite USB įrenginį į priekinį USB prievadą arba sukonfigūruokite bendrąjį tinklo išteklių (žr. Bendrasis tinklo išteklius).

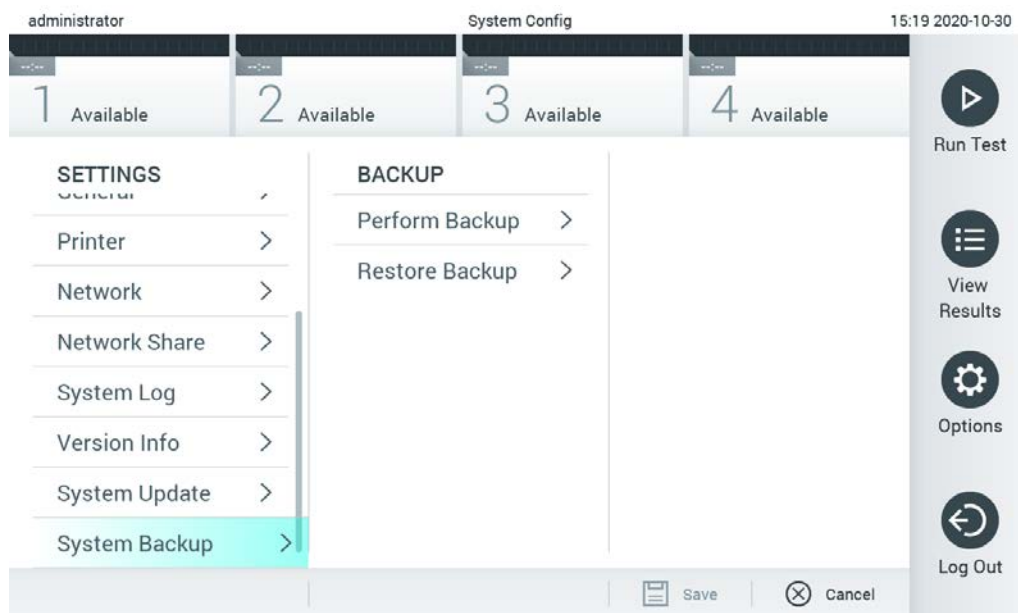

78 pav. Sistemos atsarginės kopijos kūrimas.

Paspauskite mygtuką „**Perform Backup**“ (kurti atsarginę kopiją). Bus sukurtas failas su plėtiniu **.dbk** ir numatytoju pavadinimu. Failą galima įrašyti į USB įrenginį arba bendruosius tinklo išteklius.

Norėdami atkurti atsarginę kopiją, paspauskite mygtuką „**Restore Backup**“ (atkurti atsarginę kopiją) ir pasirinkite atitinkamą atsarginės kopijos failą su plėtiniu **.dbk** iš prijungtos USB atmintinės. Pasirodys pranešimas, rekomenduojantis sukurti atsarginę kopiją prieš atkūrimą.

Pastaba. primygtinai rekomenduojama reguliariai kurti sistemos atsargines kopijas vadovaujantis organizacijos duomenų prieinamumo ir duomenų saugojimo nuo praradimo politika.

Pastaba. kuriant sistemos atsarginę kopiją ekrano užsklandos funkcija yra neaktyvi. Jei įjungta funkcija „User Access Control“ (naudotojų prieigos kontrolė), nereikalaujama iš naujo prisijungti ir atlikti naudotojo autentifikacijos. Kuriant atsarginę kopiją rekomenduojama nepalikti „QIAstat-Dx Analyzer 1.0“ be priežiūros.

Pastaba. rekomenduojama naudoti pristatytą USB atmintinę duomenims trumpai saugoti ir perkelti. Primygtinai rekomenduojama naudoti kitą saugojimo vietą duomenims saugoti ilgą laiką. naudojanti USB atmintinę yra taikomi apribojimai (pvz., apribojimai dėl atminties talpos arba perrašymo rizikos, į kuriuos reikėtų atsižvelgti prieš pradėdant ją naudoti).

6.11 Keisti slaptažodžius

Norėdami pakeisti naudotojo slaptažodį, paspauskite mygtuką „Options“ (parinktys), tada „Change Password“ (keisti slaptažodį). Pirmiausiai teksto laukelyje įveskite dabartinį slaptažodį (79 pav.), tada įveskite naują slaptažodį laukelyje „New Password“ (naujas slaptažodis). Dar kartą įveskite naują slaptažodį laukelyje „Confirm Password“ (patvirtinkite slaptažodį) (80 pav.).

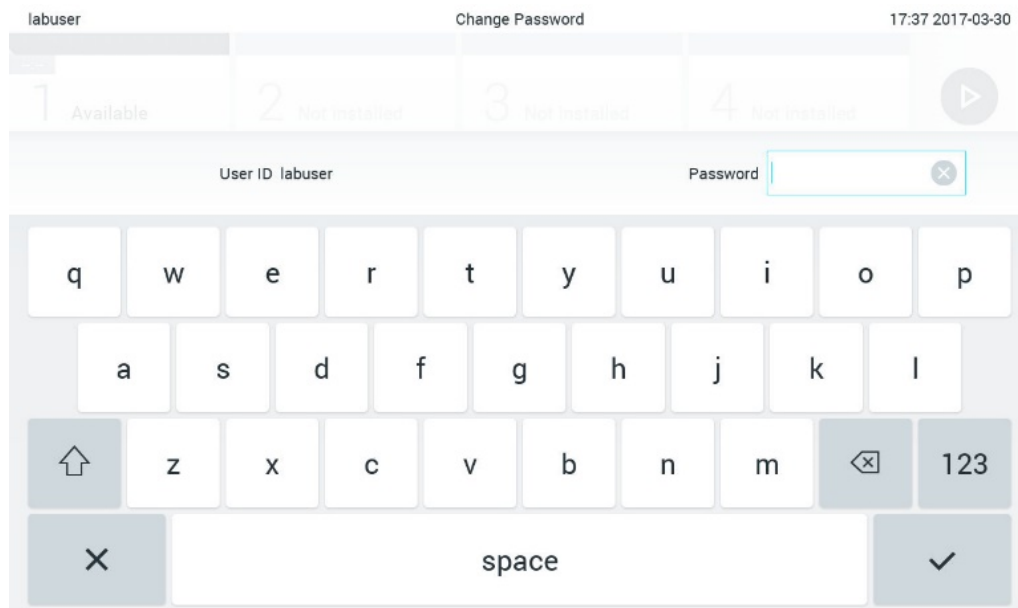

79 pav. Dabartinio slaptažodžio įvedimas.

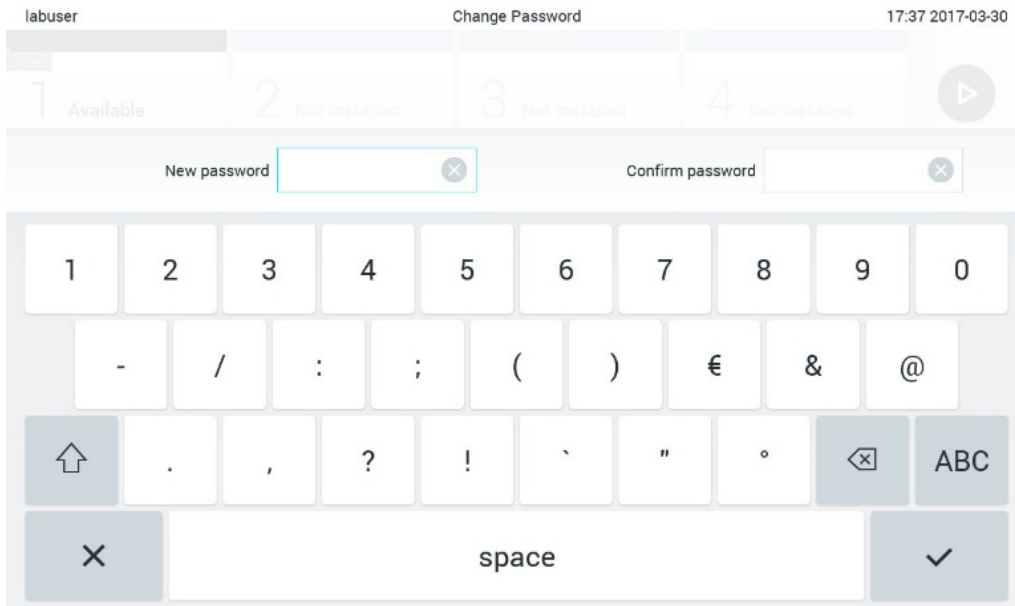

80 pav. Naujo slaptažodžio įvedimas ir patvirtinimas.

Tris kartus nesėkmingai įvedus slaptažodį, slaptažodžio įvedimo laukelis bus išjungtas vienai minutei ir pasirodys dialogo langas su pranešimu „Password failed, please wait 1 minute to try it again“ (slaptažodžio įvesti nepavyko, palaukite 1 minutę ir bandykite dar kartą).

Pastaba. Primygtinai rekomenduojama naudoti sudėtingą slaptažodį vadovaujantis jūsų organizacijos slaptažodžių politika.

6.12 „QIAstat-Dx Analyzer 1.0“ sistemos būseną

Operacinių ir analizės modulių būseną nurodo būsenos indikatorius (LED), esančius „QIAstat-Dx Analyzer 1.0“ priekyje, spalva.

Operacinis modulis gali rodyti bet kurią iš toliau nurodytų būsenos spalvų.

15 lentelėje paaiškinamos būsenos lemputės, kurios gali būti rodomos ant operacinių ir analizės modulių.

15 lentelė. Būsenos lempučių aprašai

Modulis	Būsenos lemputė	Aprašas
Operacinis	IŠJUNGTA	„QIAstat-Dx Analyzer 1.0“ IŠJUNGTAS
	Mėlyna	„QIAstat-Dx Analyzer 1.0“ veikia budėjimo režimu
	Žalia	„QIAstat-Dx Analyzer 1.0“ veikia
Analizės	IŠJUNGTA	„QIAstat-Dx Analyzer 1.0“ IŠJUNGTAS
	Mėlyna	„QIAstat-Dx Analyzer 1.0“ veikia budėjimo režimu
	Žalia (mirksi)	„QIAstat-Dx Analyzer 1.0“ inicijuojamas
	Žalia	Analizės modulis veikia
	Raudona	Analizės modulio gedimas

6.13 „QIAstat-Dx Analyzer 1.0“ išjungiamas

„QIAstat-Dx Analyzer 1.0“ sukurtas veikti be perstojo. Jei įrenginys trumpą laiką bus nenaudojamas (mažiau nei dieną), rekomenduojame perjungti „QIAstat-Dx Analyzer 1.0“ į budėjimo režimą, paspaudžiant ĮJUNGIMO / IŠJUNGIMO mygtuką prietaiso priekyje. Norėdami išjungti „QIAstat-Dx Analyzer 1.0“ ilgesniam laikui, išjunkite prietaisą maitinimo jungikliu, esančiu „QIAstat-Dx Analyzer 1.0“ gale.

Naudotojui bandant perjungti „QIAstat-Dx Analyzer 1.0“ į budėjimo režimą, kai analizės modulis vykdo testą, pasirodys dialogas, nurodantis, kad šiuo metu išjungti negalima. Leiskite prietaisui užbaigti testus ir bandykite išjungti užbaigus.

7 HIS / LIS ryšys

Šiame skyriuje aprašomas „QIAstat-Dx Analyzer 1.0“ prijungimas HIS / LIS ryšiu.

HIS / LIS konfigūracija leidžia prijungti „QIAstat-Dx Analyzer 1.0“ prie HIS / LIS, norint naudotis toliau išvardintomis funkcijomis:

- Ryšio su HIS / LIS aktyvinimas ir konfigūravimas
- Tyrimo konfigūravimas norint siųsti rezultatus ir pateikti rezervavimo nurodymų užklausas
- Testo vykdymas pagal rezervavimo nurodymą
- Testo rezultatų siuntimas

Pastaba. Rekomenduojama vadovautis jūsų organizacijos vietinio intraneto saugumo priemonėmis ir politika, nes ryšys su HIS / LIS nėra šifruotas.

7.1 Ryšio su HIS / LIS aktyvinimas ir konfigūravimas

1. Paspauskite mygtuką „**Options**“ (parinktys), tada mygtuką „**System Configuration**“ (sistemos konfigūravimas).
2. Pasirinkite HIS/LIS (ligoninės informacinė sistema / laboratorijos informacinė sistema) iš sąrašo „**Settings**“ (nustatymai) kairiajame stulpelyje. Pagal poreikį pasirinkite ir apibrėžkite nustatymus, išvardytus 16 lentelėje:

16 lentelė. HIS / LIS nustatymai

Nustatymas	Aprašas
„Host Communication“ (pagrindinio įrenginio ryšys)	Įgalina HIS / LIS ryšį. Pagal numatytuosius nustatymus, ši parinktis išjungta.
„Host Settings“ (pagrindinio įrenginio nustatymai)	Aktyvu tik jei įgalinta „ Host Communication “ (pagrindinio įrenginio ryšys). Šis nustatymas apibrėžia pagrindinio įrenginio adresą ir prievadą. Pagrindinio įrenginio adrese galima nustatyti IP ir pagrindinio įrenginio pavadinimą. IP reikšmė turi būti sudaryta iš 4 skaičių (N.N.N.N), o N turi būti nuo 0 iki 255. Šiuo metu perdavimo protokolas yra suderinamas su HL7. „ Hospital name “ (ligoninės pavadinimas) yra išskirtinis pavadinimas DMS arba LIS apibrėžti. Numatytasis „ Timeout “ (skirtasis laikas) yra 5 sekundės, jį galima prailginti iki 60 sekundžių. Tai maksimalus laikas, kurį „QIAstat-Dx Analyzer 1.0“ lauks žinutės iš pagrindinio įrenginio. „ Messages queued “ (žinutės eilėje) nurodo, kiek žinučių laukia eilėje. Mygtukas „ Check connectivity “ (tikrinti ryšį) patikrina ryšį tarp „QIAstat-Dx Analyzer 1.0“ ir pagrindinio įrenginio su įrašytu IP ir prievadu.
„Result Upload“ (rezultatų įkėlimas)	Įgalina rezultatų siuntimo iš „QIAstat-Dx Analyzer 1.0“ į pagrindinį įrenginį funkciją. Pagal numatytuosius nustatymus, ši parinktis išjungta.

(lentelės tęsinys kitame puslapyje)

16 lentelė (tęsinys iš ankstesnio puslapio)

Nustatymas	Aprašas
„Results Upload Settings“ (rezultatų įkėlimo nustatymai)	<p>Aktyvu tik jei įgalinta „Result Upload“ (rezultatų įkėlimas).</p> <p>Rezultatus galima įkelti dviem režimais: automatinio ir rankinio. Kai įjungtas automatinis režimas, rezultatai siunčiami į pagrindinį įrenginį iškart testui pasibaigus. Jei automatinis režimas išjungtas, rezultatus galima siųsti rankiniu būdu, paspaudžiant mygtuką „Upload“ (įkelti) ekranuose „Result Summary“ (rezultatų suvestinė) ir „View Results“ (rezultatų peržiūra). Pagal numatytuosius nustatymus, automatinis režimas išjungtas.</p> <p>Funkcija „PDF report upload“ (PDF ataskaitos įkėlimas) leidžia įkelti ataskaitas kartu su rezultatu.</p> <p>„Expire Time“ (galiojimo laikas) yra dienų skaičius, per kurį testą galima nusiųsti pagrindiniam įrenginiui. Jei nustatytas nulis, ši parinktis išjungta ir rezultatų galiojimas niekada nesibaigs.</p> <p>„Reset Uploading“ (atstatyti įkėlimą) išvalo siunčiamų pranešimų laukimo eilę. Ši parinktis gali būti naudinga, jei buvo išsiųsta daug rezultatų, tačiau dėl įvairių priežasčių siuntimą reikia atšaukti.</p> <p>„Retry“ (bandyti dar kartą) pakartotinai siunčia rezultatus, kurių įkėlimo būsena yra „Error“ (klaida).</p> <p>„Authorization“ (įgaliojimas) gali būti nustatytas vaidmenims, norint leisti įkelti rezultatus. Pagal numatytuosius nustatymus šis įgaliojimas įgalintas tik „Administrator“ (administratoriaus) vaidmenims.</p>
„Test Orders“ (testų nurodymai)	<p>Įgalina testų vykdymo pagal HIS / LIS sukurtą rezervavimo nurodymą funkciją.</p> <p>Pagal numatytuosius nustatymus, ši parinktis išjungta.</p>
„Order Settings“ (nurodymo nustatymai)	<p>Aktyvu, tik jei įgalinta „Test Orders“ (testų nurodymai).</p> <p>Išjungus Force Order (priverstinai naudoti nurodymą), galima vykdyti testus, net jei nėra ryšio su pagrindiniu įrenginiu arba jei nėra su įvesta mėginio ID susijusio rezervavimo nurodymo. Pagal numatytuosius nustatymus, „Force Order“ (priverstinai naudoti nurodymą) yra išjungta.</p>
„Debug Logging“ (Derinimo registravimas)	<p>Derinimo registravimą gali įjungti / išjungti tik administratoriaus teises turintis naudotojas arba techninės pagalbos teises turintis naudotojas. Įjungiami registravimui būdingi HL7 derinimo pranešimai, skirti HIS / LIS įkėlimams.</p> <p>Pastaba. Primitytinai rekomenduojama registravimą įjungti tik analizei atlikti diegimo metu ir vėliau jį išjungti.</p>

7.2 Tyrimo pavadinimo konfigūravimas

HIS / LIS rodomas tyrimo pavadinimas gali skirtis nuo rodomo „QIAstat-Dx Analyzer 1.0“. Prieš naudojantis HIS / LIS funkcijomis, reikia atlikti toliau nurodytą tyrimų pavadinimų patvirtinimo / ištaisymo procesą.

1. Paspauskite mygtuką „Options“ (parinktys), tada mygtuką „Assay Management“ (tyrimo tvarkymas), norėdami pasiekti ekraną „Assay Management“ (tyrimo tvarkymas). Prieinami tyrimai rodomi pirmajame turinio srities stulpelyje.
2. Pasirinkite tyrimą meniu „Available Assays“ (prieinami tyrimai).
3. Pasirinkite parinktį „LIS assay name“ (LIS tyrimo pavadinimas). Pagal numatytuosius nustatymus, tyrimo pavadinimas „QIAstat-Dx Analyzer 1.0“ ir HIS / LIS turi būti toks pat. Jei tyrimo pavadinimas HIS / LIS yra kitoks, jį reikia pakeisti, kad atitiktų „QIAstat-Dx Analyzer 1.0“ tyrimo pavadinimą. Ištaisykite tyrimo pavadinimą, naudodamiesi teksto laukeliu „LIS assay name input“ (LIS assay name“ (LIS tyrimo pavadinimo įvedimas), tada paspauskite mygtuką „Save“ (įrašyti).

7.3 Testo nurodymo kūrimas su pagrindinio įrenginio ryšiu

Kai įgalinta „**Host Communication**“ (pagrindinio įrenginio ryšys) ir „**Test Orders**“ (testų nurodymai), testų nurodymus galima atsisiųsti iš pagrindinio įrenginio prieš vykdant testą.

Nuskaitant arba įvedus mėginio ID, iš pagrindinio įrenginio automatiškai gaunamas testo nurodymas.

7.3.1 „QIAstat-Dx Analyzer 1.0“ konfigūravimas su pagrindinio įrenginio ryšiu

1. Paspauskite mygtuką „**Options**“ (parinktys), tada mygtuką „System Configuration“ (sistemos konfigūravimas).
2. Pasirinkite „**HIS/LIS**“ (ligoninės informacinė sistema / laboratorijos informacinė sistema) iš sąrašo „**Settings**“ (nustatymai) kairiajame stulpelyje.
3. Įgalinkite „**Host Communication**“ (pagrindinio įrenginio ryšys) ir sukonfigūruokite „**Host Settings**“ (pagrindinio įrenginio nustatymus) su pagrindinio įrenginio informacija. Paspauskite mygtuką „**Check connectivity**“ (tikrinti ryšį), norėdami patikrinti ryšį.
4. Įgalinkite „**Test Orders**“ (testų nurodymai) ir sukonfigūruokite „**Order Settings**“ (nurodymo nustatymai). Dirbti su testų nurodymais galima dirbti dviem režimais: įgalinus „**Force Order**“ (priverstinai naudoti nurodymą) arba išjungus jį. Kai įgalinta „**Force Order**“ (priverstinai naudoti nurodymą), jei testo nurodymas nėra sėkmingai gaunamas iš pagrindinio įrenginio, naudotojui neleidžiama tęsti tyrimo vykdymo. Kai „**Force Order**“ (priverstinai naudoti nurodymą) išjungta, net negavus testo nurodymo arba jei jo nėra pagrindiniame įrenginyje, naudotojas gali tęsti testo vykdymą ir iškylantysis dialogo langas perspės naudotoją.

7.3.2 Testo vykdymas pagal testo nurodymą

1. Paspauskite mygtuką „ **Run Test**“ (vykdyti testą) viršutiniame dešiniajame **pagrindinio** ekrano kampe.
2. Kai bus paprašyta, nuskaitykite mėginio ID brūkšninį kodą brūkšninių kodų skaitytuvu, integruotu operaciniame modulyje (81 pav. kitame psl.).

Pastaba. atsižvelgiant į „QIAstat-Dx Analyzer 1.0“ konfigūraciją, taip pat yra galimybė įvesti mėginio ID naudojant virtualią klaviatūrą jutikliniame ekrane. Daugiau informacijos pateikta skyriuje 6.10.4.

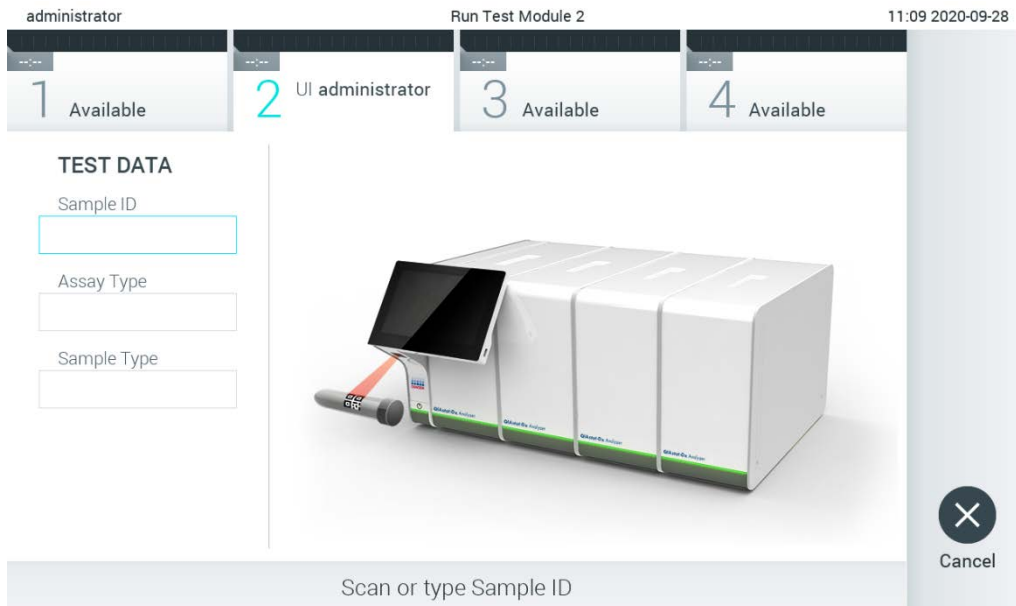

81 pav. Mėginio ID brūkšninio kodo nuskaitymas.

3. Mėginio ID bus siunčiama pagrindiniam įrenginiui ir „QIAstat-Dx Analyzer 1.0“ laukiant testo nurodymo, rodomas pranešimas „Getting order...“ (gaunamas nurodymas...) (82 pav.).

Pastaba. jei testo nurodymas nėra sėkmingai gaunamas iš pagrindinio įrenginio ir jei „**Force Order**“ (priverstinai naudoti nurodymą) įgalinta, naudotojui neleidžiama tęsti testo vykdymo. Jei „**Force Order**“ (priverstinai naudoti nurodymą) išjungta, net negavus testo nurodymo, naudotojas gali tęsti testo vykdymą (išskylantysis dialogo langas parodys įspėjimą). Daugiau informacijos apie įspėjimus ir klaidas ieškokite 10.2 skyriuje.

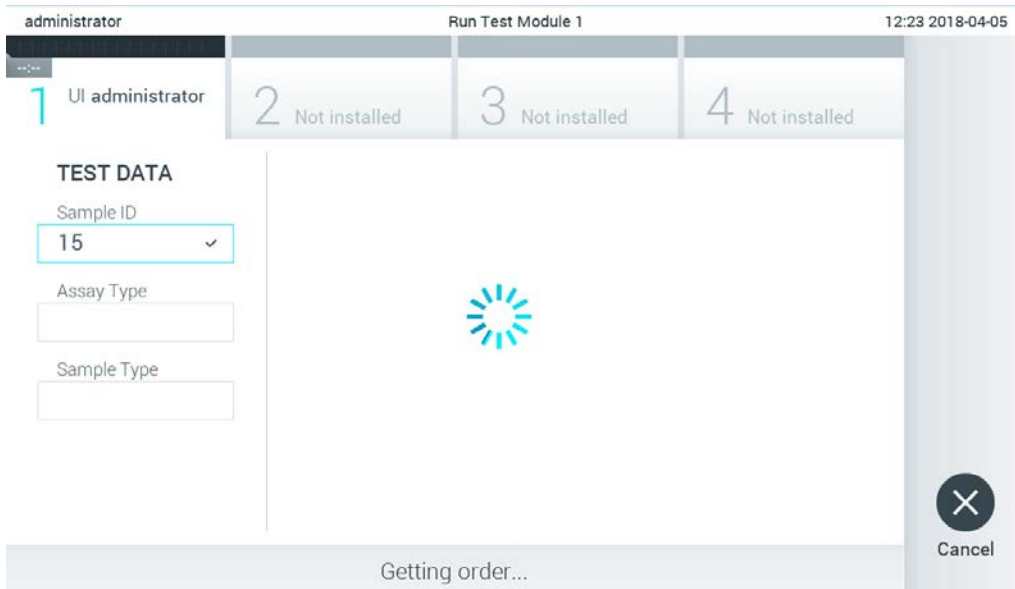

82 pav. Rodinys testo nurodymo gavimo metu.

4. Kai testo nurodymas sėkmingai gaunamas iš pagrindinio įrenginio, rodoma „Scan cartridge for assay <assay_name> and book order <order_number>“ (nuskaitykite kasetę tyrimui <tyrimo_pavadinimas> ir rezervavimo nurodymui <nurodymo_numeris>). Nuskaitykite nurodytos „QIAstat-Dx assay“ tyrimo kasetės brūkšninį kodą (83 pav.).

Pastaba. pagrindiniam įrenginiui grąžinus daugiau nei vieną testo nurodymą, skirtą mėginio ID, rodomas parnešimas „Scan cartridge for book order <order_number>“ (nuskaitykite kasetę rezervavimo nurodymui <nurodymo_numeris>). Jei nuskaityta „QIAstat-Dx“ tyrimo kasetė neatitinka rezervavimo nurodymo, testo vykdymo tęsti negalima ir bus rodoma klaida. Daugiau informacijos apie įspėjimus ir klaidas ieškokite 10.2 skyriuje.

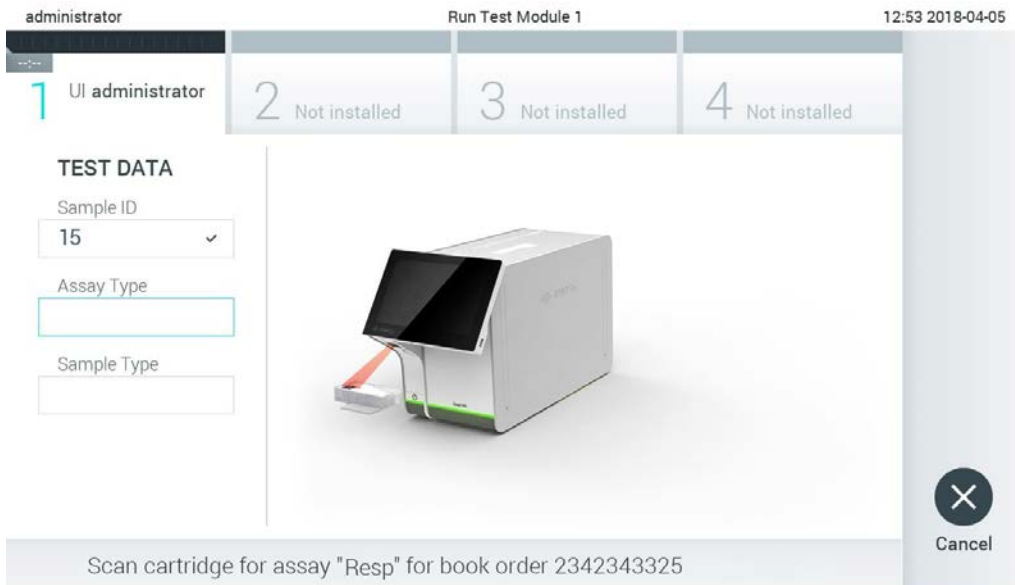

83 pav. „QIAstat-Dx“ tyrimo kasetės brūkšninio kodo nuskaitymas.

5. Tyrimo tipo laukelis bus užpildytas automatiškai ir, jei reikia, turėsite rankiniu būdu iš sąrašo pasirinkti „**Sample Type**“ (mėginio tipą) (84 pav.).

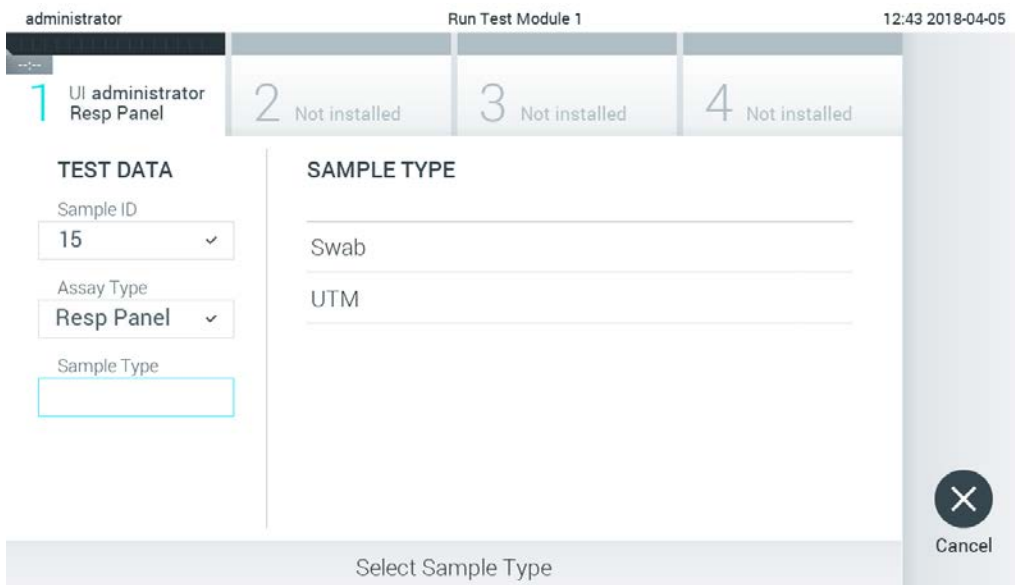

84 pav. Mėginio tipo pasirinkimas.

6. Žr. 5.3 skyrių ir atlikite 5–11 veiksmus.

7.4 Testo rezultato įkėlimas į pagrindinį įrenginį

Kai įgalinta „**Result Upload**“ (rezultatų įkėlimas) ir „**Results Upload Settings**“ (rezultatų įkėlimo nustatymai), testo rezultatus į pagrindinį įrenginį galima įkelti automatiškai arba rankiniu būdu.

„QIAstat-Dx Analyzer 1.0“ konfigūravimas automatiškai įkelti testo rezultatą į pagrindinį įrenginį



1. Paspauskite mygtuką „**Options**“ (parinktys), tada mygtuką „**System Configuration**“ (sistemos konfigūravimas).
2. Pasirinkite „**HIS/LIS**“ (ligoninės informacinė sistema / laboratorijos informacinė sistema) iš sąrašo „**Settings**“ (nustatymai) kairiajame stulpelyje.
3. Įgalinkite „**Host Communication**“ (pagrindinio įrenginio ryšys) ir sukonfigūruokite „**Host Settings**“ (pagrindinio įrenginio nustatymus) su pagrindinio įrenginio informacija. Paspauskite mygtuką „**Check connectivity**“ (tikrinti ryšį), norėdami patikrinti ryšį.
4. Įgalinkite „**Result Upload**“ (rezultatų įkėlimas) ir konfigūruokite „**Result Upload Settings**“ (rezultatų įkėlimo nustatymai). Įgalinkite „**Automatic upload**“ (automatinis įkėlimas).

7.4.1 Automatinis testo rezultato įkėlimas į pagrindinį įrenginį

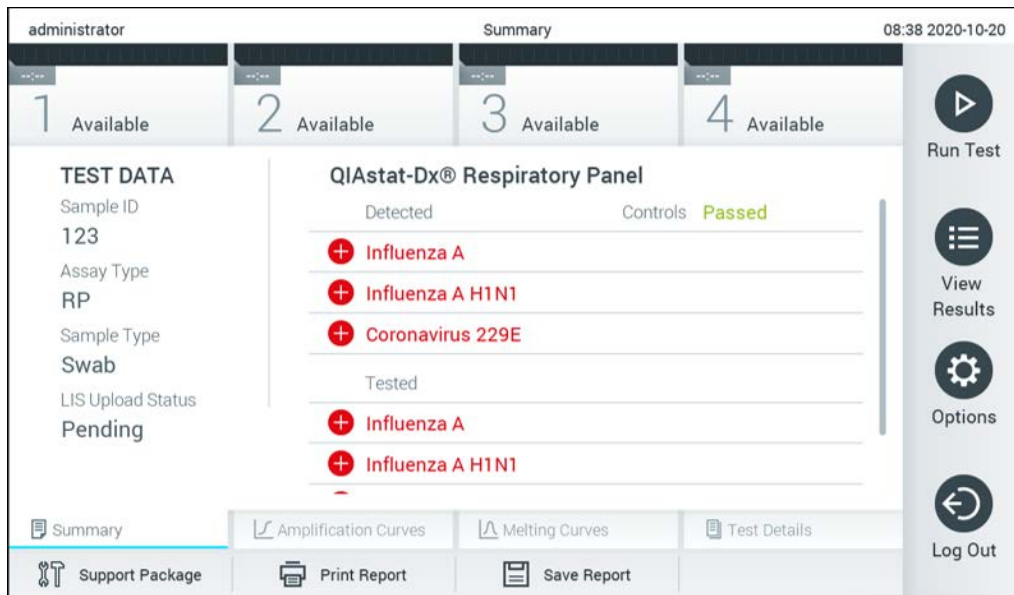
Užbaigus testą, rezultatas bus įkeltas automatiškai. Įkėlimo būseną rodoma dalyje „**Test Data**“ (testo duomenys), esančioje rezultatų „**Summary**“ (suvestinės) ekrane, ir stulpelyje „**Upload**“ (įkėlimas), esančiame ekrane „**View Results**“ (rezultatų peržiūra) (85 pav.).



85 pav. Rezultatų „Summary“ (suvestinės) ekranas.



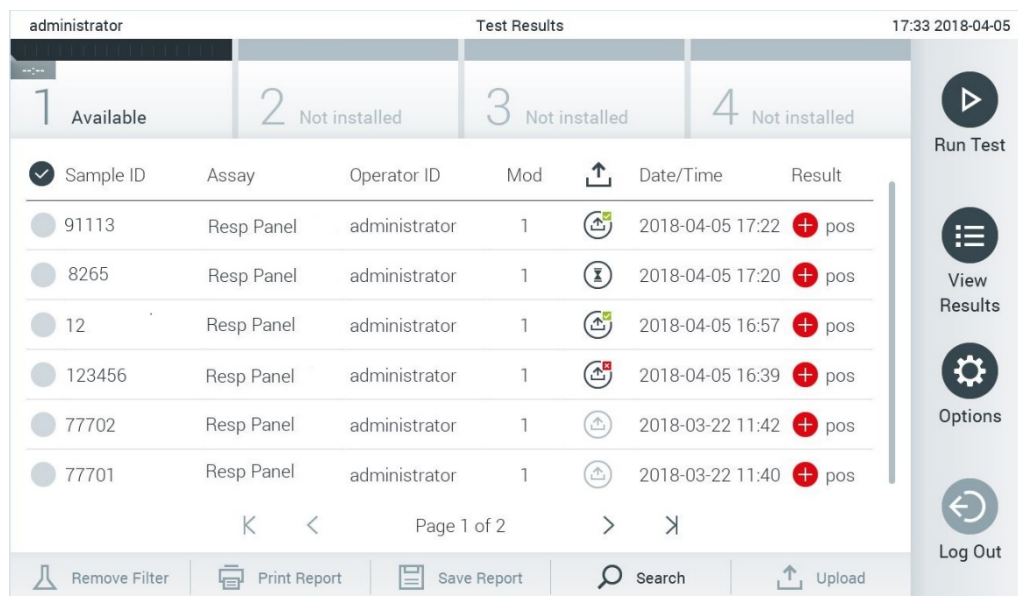



Jei norite peržiūrėti ankstesnių testų, kurie laikomi rezultatų saugykloje, įkėlimo būseną, pagrindinio meniu juostoje paspauskite „ **View Results**“ (rezultatų peržiūra). Stulpelyje „ **Upload**“ (įkėlimas) rodoma įkėlimo būseną (86 pav.).



86 pav. Ekranas „View Results“ (rezultatų peržiūra).

Kokios įkėlimo būsenos gali būti rodomos, aprašyta 17 lentelėje. Įkėlimo būseną rodo įkėlimo rezultatą, rezultatų „**Summary**“ (suvestinės) ekrane rodomas pavadinimas, o ekrane „**View Results**“ (rezultatų peržiūra) rodoma piktograma.

17 lentelė. Įkėlimo būsenų aprašas.

Pavadinimas	Piktograma	Aprašas
„Pending“ (laukiama)		Rezultatas dar neįkeltas.
„Uploading“ (įkeliama)		Rezultatas įkeliamas.
„Uploaded (timestamp)“ (įkelta (laiko žymė))		Rezultatas sėkmingai įkeltas, rodoma įkėlimo data ir laikas.
„Error“ (klaida)		Rezultato įkėlimo klaida (skirtojo laiko pabaiga, ...).
„Re-Uploading“ (įkeliama pakartotinai)		Rezultatas siunčiamas dar kartą.
„Expired (previously uploaded)“ (baigė galioti (įkelta anksčiau))		Rezultato nebegalima įkelti. Jis buvo sėkmingai išsiųstas bent vieną kartą.
„Expired (never uploaded)“ (baigė galioti (niekada neįkelta))		Rezultato nebegalima įkelti. Jis niekada nebuvo siųstas.

7.4.2 „QIAstat-Dx Analyzer 1.0“ konfigūravimas testo rezultato įkėlimui į pagrindinį įrenginį rankiniu būdu

1. Paspauskite mygtuką „**Options**“ (parinktys), tada mygtuką „**System Configuration**“ (sistemos konfigūravimas).
2. Pasirinkite „**HIS/LIS**“ (ligoninės informacinė sistema / laboratorijos informacinė sistema) iš sąrašo „**Settings**“ (nustatymai) kairiajame stulpelyje.
3. Įgalinkite „**Host Communication**“ (pagrindinio įrenginio ryšys) ir sukonfigūruokite „**Host Settings**“ (pagrindinio įrenginio nustatymus) su pagrindinio įrenginio informacija. Paspauskite mygtuką „**Check connectivity**“ (tikrinti ryšį), norėdami patikrinti ryšį.
4. Įgalinkite „**Result Upload**“ (rezultatų įkėlimas) ir konfigūruokite „**Result Upload Settings**“ (rezultatų įkėlimo nustatymai). Išjunkite „**Automatic upload**“ (automatinis įkėlimas).

7.4.3 Testo rezultato įkėlimas į pagrindinį įrenginį rankiniu būdu

Užbaigus testą, rezultatą galima rankiniu būdu įkelti rezultatų „**Summary**“ (suvestinės) ekrane arba ekrane „**View Results**“ (rezultatų peržiūra).

Norėdami įkelti rezultatą iš rezultatų „**Summary**“ (suvestinės), ekrane paspauskite mygtuką  Upload **Upload** (įkėlimas).

Norėdami įkelti rezultatus ekrane „**View Results**“ (rezultatų peržiūra), pasirinkite vieną arba daugiau testo rezultatų, paspausdami **pilką apskritimą** mėginio ID kairėje. Šalia pasirinktų rezultatų bus rodoma **varnelė**. Norėdami pašalinti testo rezultatų pasirinkimą, paspauskite **varnelę**. Visą rezultatų sąrašą galima pasirinkti paspaudus varnelės apskritimą viršutinėje eilutėje. Pasirinkę rezultatus, kuriuos norite įkelti, paspauskite mygtuką  Upload **Upload** (įkėlimas) (87 pav.).

administrator Test Results 17:33 2018-04-05

1 Available 2 Not installed 3 Not installed 4 Not installed

Sample ID	Assay	Operator ID	Mod	Date/Time	Result
91113	Resp Panel	administrator	1	2018-04-05 17:22	pos
8265	Resp Panel	administrator	1	2018-04-05 17:20	pos
12	Resp Panel	administrator	1	2018-04-05 16:57	pos
123456	Resp Panel	administrator	1	2018-04-05 16:39	pos
77702	Resp Panel	administrator	1	2018-03-22 11:42	pos
77701	Resp Panel	administrator	1	2018-03-22 11:40	pos

Page 1 of 2

Remove Filter Print Report Save Report Search Upload

Run Test View Results Options Log Out

87 pav. Ekranas „View Results“ (rezultatų peržiūra).

7.5 Pagrindinio įrenginio ryšio trikčių šalinimas

Norėdami šalinti pagrindinio įrenginio ryšio triktis, žr. 10.1 skyrių.

8 Išorinė kontrolinė medžiaga (External Control, EC)

„QIAstat-Dx Analyzer 1.0“ programinę įrangą galima sukonfigūruoti taip, kad laboratorijos galėtų atlikti kokybės kontrolės procedūras, pagrįstas išorinėmis kontrolinėmis medžiagomis. Tokių procedūrų tikslas – patikrinti, ar apdorojant žinomą mėginį gaunami numatyti rezultatai patogeno lygiu. Laikykitės savo organizacijos politikos ir įsitinkite, kad yra nustatytos atitinkamos procedūros, neatsižvelgiant į šiame skyriuje aprašytų funkcijų naudojimą.

Jei ši funkcija įjungta, ji leidžia sukonfigūruoti intervalus, kuriems praėjus kiekvienam tyrimui ir moduliui turi būti atliktas EC testas. Prieš atliekant pasiruošimą testui, naudotojai gaus priminimą, jei reikia atlikti EC testą.

Atliekant EC testą, per pasiruošimą pasirenkamas EC mėginys. EC mėginys nustato, kokie rezultatai numatomi kiekvienai testuojamo tyrimo analizei. Jei EC mėginyje sukonfigūruoti numatomi rezultatai sutampa su tikraisiais testo rezultatais, EC testas laikomas sėkmingu. Jei bent viena analizė nesutampa su numatomu rezultatu, laikoma, kad EC testas buvo nesėkmingas. Prieš atliekant pasiruošimą testui, naudotojas gauna įspėjimą, jei naudojamas modulis, kurio ankstesnis EC testas buvo nesėkmingas.

8.1 Išorinės kontrolinės medžiagos konfigūracija

Norėdami įjungti EC funkciją ir ją konfigūruoti, žr. skyrių 6.6.

8.2 EC testo atlikimo procedūra

Visi operatoriai turi naudoti tinkamas asmeninės apsaugos priemones, pvz., pirštines, kai liečia „QIAstat-Dx Analyzer 1.0“ jutiklinį ekraną.

1. Paspauskite mygtuką „ **Run Test**“ (vykdyti testą) viršutiniame dešiniajame pagrindinio ekrano kampe.

Pastaba. jei įjungta išorinės kontrolinės medžiagos (External Control, EC) funkcija ir reikia atlikti EC testą, parodomas priminimas atlikti testą su išorinės kontrolinės medžiagos mėginiu. Naudotojai gali pasirinkti, ar atlikti EC testą, ar pašalinti priminimą.

Pastaba. jei EC funkcija yra įjungta ir jei paskutinio EC testo su pasirinktu moduliui nepavyko atlikti, rodomas įspėjimas. Naudotojai turi aiškiai nurodyti, ar vis tiek nori atlikti testą su pasirinktu moduliui.

2. Įjunkite EC testo perjungiamąjį mygtuką (88).

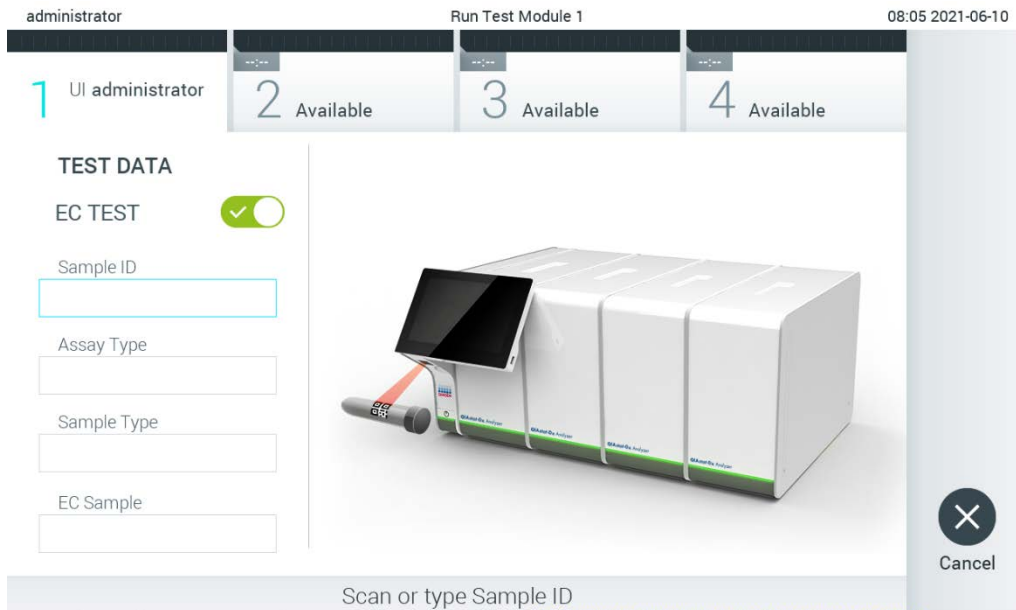

88 pav. EC testo perjungiamojo mygtuko įjungimas aktyvinant EC testą.

3. Gavę raginimą nuskaitykite mėginio ID brūkšninį kodą brūkšninių kodų skaitytuvu, integruotu operaciniame modulyje (88).

Pastaba. atsižvelgiant į „QIAstat-Dx Analyzer 1.0“ konfigūraciją, taip pat yra galimybė įvesti mėginio ID naudojant virtualią klaviatūrą jutikliniame ekrane. Daugiau informacijos pateikta skyriuje 6.10.4.

4. Gavę raginimą nuskaitykite naudojamos „QIAstat-Dx“ tyrimo kasetės brūkšninį kodą. „QIAstat-Dx Analyzer 1.0“ automatiškai atpažįsta atliekamą tyrimą pagal „QIAstat-Dx“ tyrimo kasetės brūkšninį kodą (89 kitame psl.).

Pastaba. „QIAstat-Dx Analyzer 1.0“ nepriims „QIAstat-Dx“ tyrimo kasečių, kurių galiojimo laikas pasibaigęs, anksčiau naudotų kasečių arba prietaise neįdiegtų tyrimų kasečių. Šiais atvejais bus rodomas klaidos pranešimas. Daugiau informacijos pateikta skyriuje 10.2.

Pastaba. Nurodymai, kaip importuoti tyrimus ir įtraukti juos į „QIAstat-Dx Analyzer 1.0“, pateikti skyriuje 6.9.3.

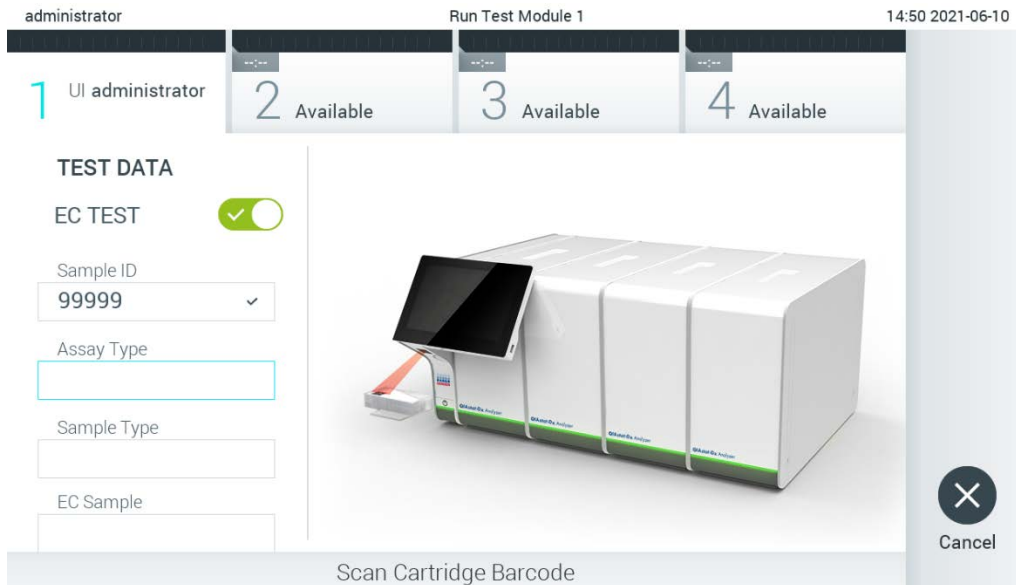

89 pav. „QIAstat-Dx“ tyrimo kasetės brūkšninio kodo nuskaitymas.

5. Jei reikia, pasirinkite tinkamą mėginio tipą iš sąrašo (90 pav.).

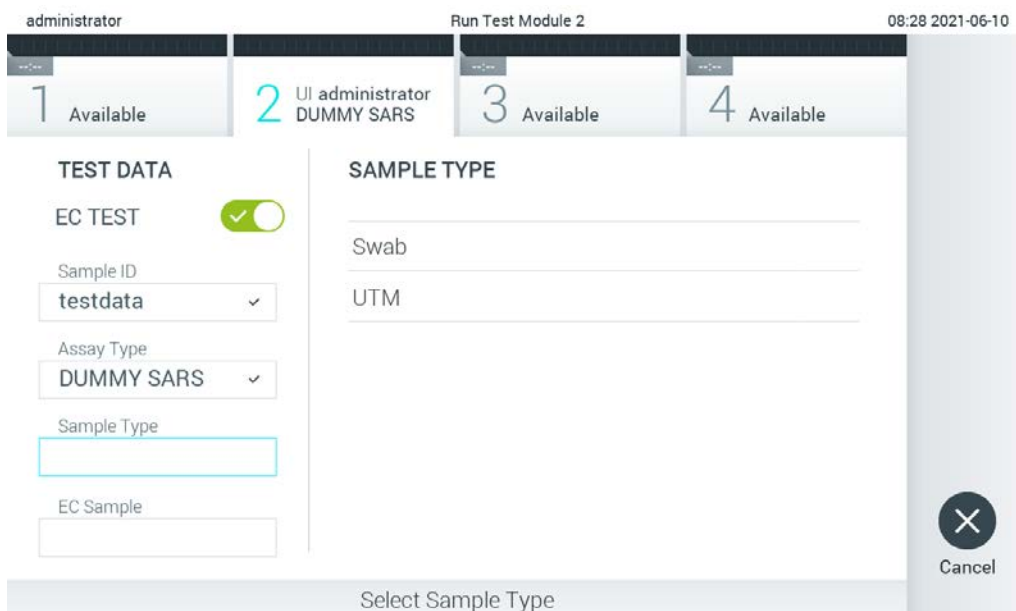

90 pav. Mėginio tipo pasirinkimas.

6. Pasirinkite atitinkamą EC mėginį iš sąrašo. Rodomi tik pasirinkto tyrimo tipo EC mėginiai (91 kitame psl.).

Jei pasirinktam tyrimui nesukonfigūruota jokių EC mėginių, EC mėginių sąrašas bus tuščias ir nebus galima paleisti EC testo vykdymo.

Pastaba. Nurodymai, kaip sukonfigūruoti EC mėginius, pateikti skyriuje 6.6.

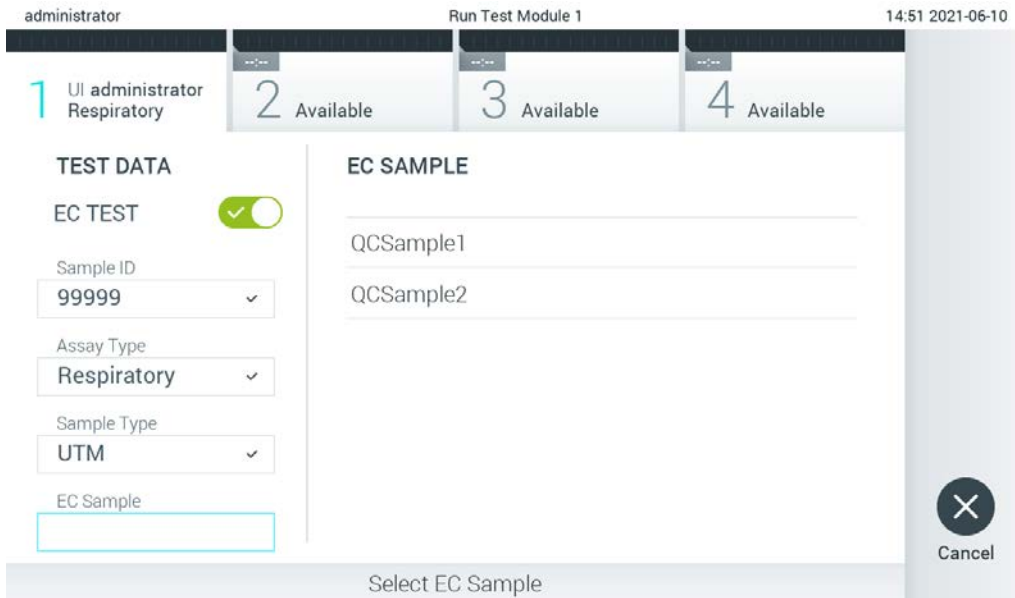

91 pav. EC mėginio pasirinkimas.

7. Pasirodys ekranas „Confirm“ (patvirtinti). Peržiūrėkite įvestus duomenis ir atlikite visus reikiamus pakeitimus paspausdami atitinkamus laukus jutikliniame ekrane ir redaguodami informaciją (92 pav.).



92 pav. Ekranas „Confirm“ (patvirtinti).

8. Kai visi rodomi duomenys yra teisingi, paspauskite  „Confirm“ (patvirtinti). Jei reikia, paspauskite atitinkamą lauką, kad galėtumėte redaguoti jo turinį, arba paspauskite „Cancel“ (atšaukti), jei norite nutraukti testą.
9. Įsitinkinkite, kad „QIAstat-Dx“ tyrimo kasetės tampono angos ir pagrindinės angos mėginių dangteliai yra tvirtai uždaryti. Automatiškai atsidarius kasetės įstatymo angai „QIAstat-Dx Analyzer 1.0“ viršuje, įstatykite „QIAstat-Dx“ tyrimo kasetę, nukreipę brūkšninį kodą į kairę, o reakcijos kameras nukreipę žemyn (93 pav.).

Pastaba. kai prie operacinio modulio prijungti keli analizės moduliai, „QIAstat-Dx Analyzer 1.0“ automatiškai pasirenka analizės modulį, kuriame atliekamas testas.

Pastaba. nebūtina įstumti „QIAstat-Dx“ tyrimo kasetės į „QIAstat-Dx Analyzer 1.0“. Tinkamai įstatykite į kasetės įstatymo angą ir „QIAstat-Dx Analyzer 1.0“ automatiškai perkels kasetę į analizės modulį.

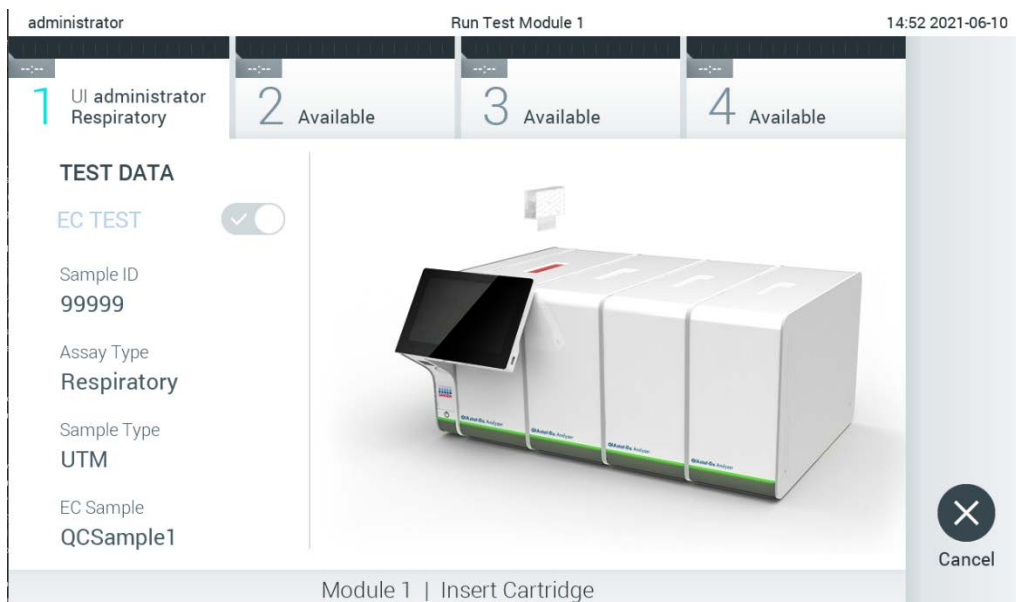

93 pav. „QIAstat-Dx“ tyrimo kasetės įstatymas į „QIAstat-Dx Analyzer 1.0“.

10. Aptikus „QIAstat-Dx“ tyrimo kasetę, „QIAstat-Dx Analyzer 1.0“ analizatorius automatiškai uždarys kasetės įstatymo angą ir pradės vykdyti testą. Daugiau jokių veiksmų operatoriui atlikti nereikia. Kol vykdomas testas, jutikliniame ekrane rodomas likęs vykdymo laikas (94 kitame psl.).

Pastaba. „QIAstat-Dx Analyzer 1.0“ analizatorius priims tik per pasiruošimą testui naudotą ir nuskaitytą „QIAstat-Dx“ tyrimo kasetę. Įstačius kitą kasetę, o ne tą, kuri buvo nuskaityta, bus rodoma klaida ir kasetė bus automatiškai išstumta.

Pastaba. Iki šio etapo testo vykdymą galima atšaukti apatiniame dešiniame jutiklinio ekrano kampe paspaudus mygtuką „Cancel“ (atšaukti).

Pastaba. atsižvelgiant į sistemos konfigūraciją, operatoriui gali tekti iš naujo įvesti savo naudotojo slaptažodį, kad pradėtų vykdyti testą.

Pastaba. jeigu į angą neįstatoma „QIAstat-Dx“ tyrimo kasetė, kasetės įstatymo angos dangtelis automatiškai uždarys po 30 sekundžių. Tokiu atveju pakartokite procedūrą nuo 7 veiksmo.

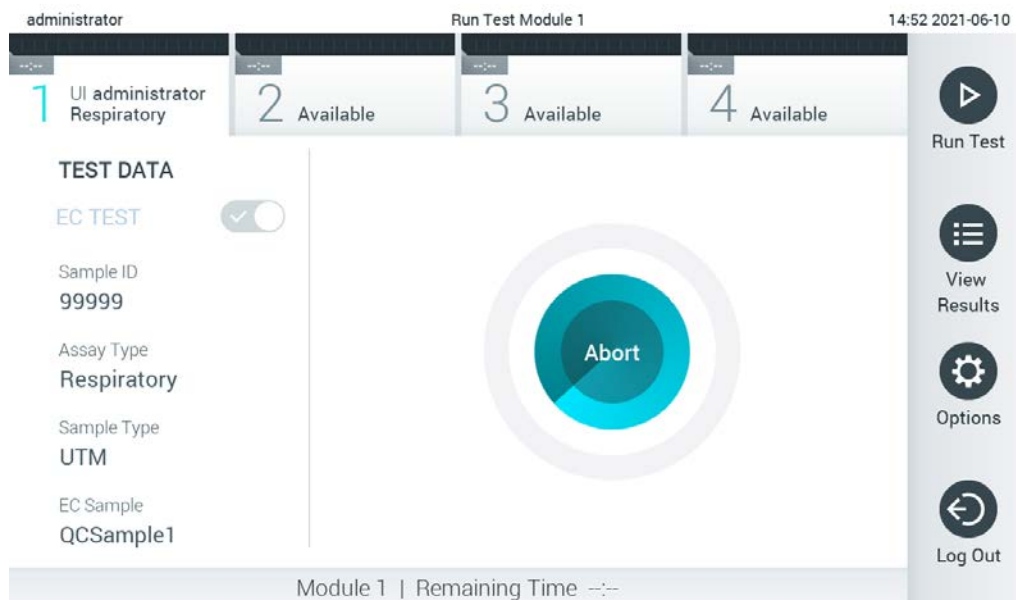

94 pav. Testo vykdymas ir likusio vykdymo laiko rodymas.

11. Užbaigus testą, pasirodys ekranas „Eject“ (išstumti) (95 kitame psl.). Paspauskite „Eject“ (išstumti) jutikliniame ekrane, kad išimtumėte „QIAstat-Dx“ tyrimo kasetę, ir išmeskite ją kaip biologiškai pavojingas atliekas, laikydamiesi vietos ir šalies sveikatos ir saugos reikalavimų ir teisės aktų nuostatų.

Pastaba. „QIAstat-Dx“ tyrimo kasetę reikia išimti, kai atsidaro kasetės įstatymo anga ir kasetė išstumiamą. Jeigu kasetė neišimama per 30 sekundžių, ji automatiškai įtraukiama atgal į „QIAstat-Dx Analyzer 1.0“ ir kasetės įstatymo angos dangtelis uždarymas. Tokiu atveju paspauskite „Eject“ (išstumti), kad vėl atidarytumėte kasetės įstatymo angą, ir išimkite kasetę.

Pastaba. panaudotos „QIAstat-Dx“ tyrimo kasetės turi būti išmestos. Neįmanoma pakartotinai panaudoti kasečių atliekant testus, kurie buvo pradėti vykdyti, tačiau vėliau operatorius juos atšaukė, arba kuriuos vykdant įvyko klaida.

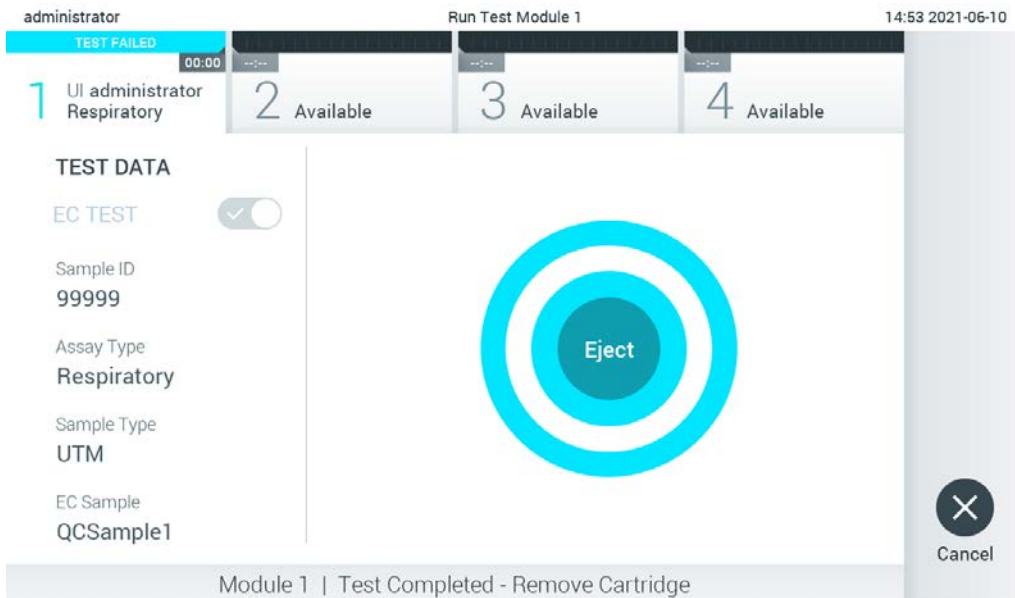

95 pav. Rodomas ekranas „Eject“ (išstumti).

12. Išstūmus „QIAstat-Dx“ tyrimo kasetę, rodomas rezultatų ekranas „Summary“ (suvestinė) (96 pav.). Daugiau informacijos pateikta skyriuje 8.3.

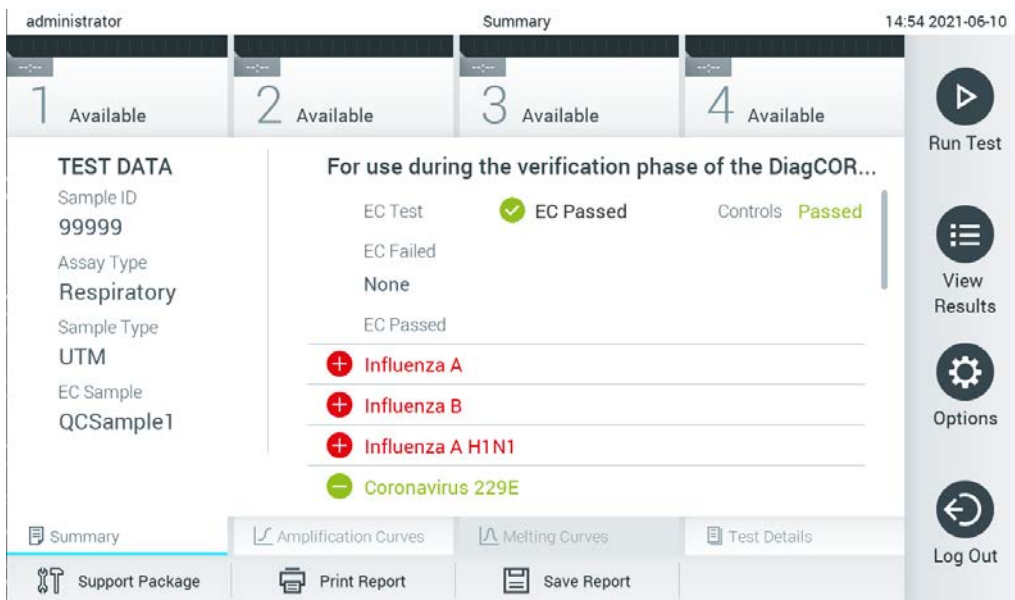

96 pav. EC rezultatų ekranas „Summary“ (suvestinė).

Pastaba. jei vykdant testą įvyko analizės modulio klaida, gali užtrukti, kol bus rodomi vykdyto testo rezultatai ir testo vykdymas bus matomas apžvalgoje „View Results“ (rezultatų peržiūra).

8.3 EC testo rezultatų peržiūra

„QIAstat-Dx Analyzer 1.0“ automatiškai interpretuoja ir įrašo testo rezultatus. Išštūmus „QIAstat-Dx“ tyrimo kasetę, automatiškai rodomas rezultatų ekranas „Summary“ (suvestinė) (97 pav.).

Pastaba. žr. konkretaus tyrimo naudojimo instrukcijas, norėdami rasti galimus rezultatus ir instrukcijų, kaip interpretuoti tyrimo rezultatus.

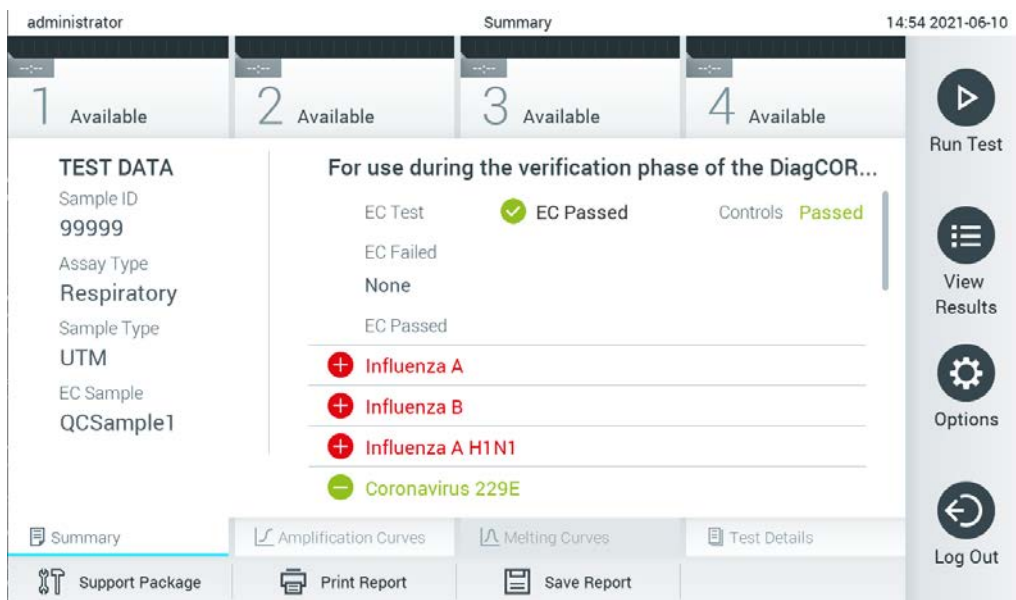

97 pav. EC rezultatų ekranas „Summary“ (suvestinė).

Pagrindinėje ekrano dalyje pateikiamas bendras EC rezultatas (t. y. „EC Passed“ (sėkmingai patikrinta EC) ir „EC Failed“ (nesėkmingai patikrinta EC)) ir šie du sąrašai:

- Pirmajame sąrašė pateikiami visi mėginyje iširti patogenai, kai EC mėginyje sukonfigūruotas numatomas rezultatas **nesutapo** su tikruoju testo rezultatu, t. y. „**EC failed**“ (nesėkmingai patikrinta EC).

Mėginyje aptikti ir identifikuoti patogenai priekyje pažymėti ženklų **+** ir rodomi raudonai. Tirti, bet neaptikti patogenai priekyje pažymėti ženklų **-** ir rodomi žaliai. Prieš abejotinus patogenus rodomas klaustukas **?** ir jie rodomi geltonai.

- Antrajame sąrašė pateikiami visi mėginyje išriti patogenai, kai EC mėginyje sukonfigūruotas numatomas rezultatas sutapo su tikruoju testo rezultatu, t. y. „**EC passed**“ (sėkmingai patikrinta EC).

Mėginyje aptikti ir identifikuoti patogenai priekyje pažymėti ženklų **+** ir rodomi raudonai. Tirti, bet neaptikti patogenai priekyje pažymėti ženklų **-** ir rodomi žaliai.

Jeigu testo nepavyko sėkmingai užbaigti, rodomas pranešimas „Failed“ (nepavyko) ir konkretus klaidos kodas.

Kairėje ekrano dalyje rodomi šie „Test Data“ (testo duomenys):

- „Sample ID“ (mėginio ID)
- „Assay Type“ (tyrimo tipas)
- „Sample Type“ (mėginio tipas)
- „EC sample“ (EC mėginys)
- „LIS Upload Status“ (LIS įkėlimo būseną) (jei taikoma)

Daugiau tyrimo duomenų, atsižvelgiant į operatoriaus prieigos teises, yra skirtukuose ekrano apačioje (pvz., amplifikacijos diagramos, lydimosi kreivės ir išsami testo informacija).

Tyrimo duomenis galima eksportuoti paspaudus mygtuką „**Save Report**“ (rašyti ataskaitą) ekrano apatinėje juostoje.

Ataskaitą galima siųsti į spausdintuvą, paspaudus mygtuką „**Print Report**“ (spausdinti ataskaitą) ekrano apatinėje juostoje.

Pasirinkto vykdymo arba visų nepavykusių vykdymų palaikymo paketą galima sukurti paspaudus „**Support Package**“ (palaikymo paketas) ekrano apačios juostoje. Jei reikalingas palaikymas, palaikymo paketą išsiųskite QIAGEN techninės pagalbos tarnybai.

8.3.1 EC amplifikacijos kreivių peržiūra

Amplifikacijos kreivių interpretavimas nesiskiria nuo ne EC testų. Daugiau informacijos pateikta skyriuje 5.5.1.

8.3.2 EC lydimosi kreivių peržiūra

Lydimosi kreivių interpretavimas nesiskiria nuo ne EC testų. Daugiau informacijos pateikta skyriuje 5.5.2.

8.3.3 Išsamios EC testo informacijos peržiūra

Atlikdami EC testo rezultatų peržiūrą, paspauskite  „**Test Details**“ (išsami testo informacija), kad matytumėte išsamesnę EC rezultatų informaciją. Slinkite žemyn, kad peržiūrėtumėte visą ataskaitą.

Ekране rodomi ši išsami testo informacija:

- „User ID“ (naudotojo ID)
- „Cartridge SN“ (kasetės serijos numeris)

- „Cartridge Expiration Date“ (kasetės galiojimo data)
- „Module SN“ (modulio serijos numeris)
- „Test Status“ (testo būseną) („Completed“ (baigta), „Failed“ (nepavyko), „Canceled by operator“ (atšaukė operatorius))
- „Error Code“ (klaidos kodas) (jei taikoma)
- „Error Message“ (klaidos pranešimas) (jei taikoma)
- „Test Start Date and Time“ (testo pradžios ir laikas)
- „Test Execution Time“ (testo vykdymo laikas)
- „Assay Name“ (tyrimo pavadinimas)
- „Test ID“ (testo ID)
- „EC Sample“ (EC mėginys)
- „Test Result“ (testo rezultatas) (kiekvienai analitei, bendras testo rezultatas: „EC Passed“ (sėkmingai patikrinta EC) [ecpass] ir „EC Failed“ (nesėkmingai patikrinta EC) [ecfail]).

EC testas laikomas sėkmingu, jei kiekvieno patogeno numatomi rezultatai sutampa su nustatytais rezultatais.

- Tyrimo tirtų analizių sąrašas (sugrupuota pagal „Detected Pathogen“ (aptiktas patogenas), „Equivocal“ (abejotinas), „Not Detected Pathogens“ (neaptikti patogenai), „Invalid“ (negalioja), „Not Applicable“ (netaikomas), „Out of Range“ (nepatenka į diapazoną), „Passed Controls“ (sėkmingai patikrintos kontrolinės medžiagos) ir „Failed Controls“ (nesėkmingai patikrintos kontrolinės medžiagos), su C_T ir galutinio taško fluorescencija (jei prieinama tyrime).

Šalia kiekvienos analizės atskiruose stulpeliuose rodomas numatomas rezultatas ir EC rezultatas.

Numatomo rezultato stulpelio reikšmės nustatomos pagal pasirinkto EC mėginio konfigūraciją, per pasiruošimą testui

EC rezultatų stulpelis yra tikrojo analizės rezultato ir numatomo rezultato palyginimas.

Sėkmingai patikrintos EC rezultatas gaunamas tada, kai tikrasis ir numatomas rezultatai sutampa. Nesėkmingai patikrintos EC rezultatas gaunamas tada, kai tikrasis ir numatomas rezultatai nesutampa (žr. 98).

Pastaba. numatomi rezultatai yra pagrįsti EC mėginio konfigūracija pradedant testą.

- Vidinių kontrolinių medžiagų sąrašas su C_T ir galutinio taško fluorescencija (jei prieinama tyrime)

administrator Test Details 14:55 2021-06-10

1 Available 2 Available 3 Available 4 Available

TEST DATA

Sample ID
99999

Assay Type
Respiratory

Sample Type
UTM

EC Sample
QCSample1

TEST DETAILS

Test Result **ecpass**

Error Code **None**

Detected	Expected Result	EC Result
Influenza A Ct 25.0 - EP 11,800	+	Passed
Influenza B Ct 30.0 - EP 800	+	Passed
Influenza A H1N1 Ct 26.0 - EP 12,850	+	Passed

Equivocal Expected Result EC Result

Run Test

View Results

Options

Log Out

Summary Amplification Curves Melting Curves Test Details

Support Package Print Report Save Report

98 pav. EC testo išsamios informacijos ekranas.

9 Priežiūra

Šiame skyriuje aprašomi reikalingi „QIAstat-Dx Analyzer 1.0“ priežiūros darbai.

9.1 Priežiūros darbai

18 lentelėje pateikiamas priežiūros darbų, kuriuos reikia atlikti su „QIAstat-Dx Analyzer 1.0“, sąrašas.

18 lentelė. Priežiūros darbų aprašas

Darbas	Dažnumas
„QIAstat-Dx Analyzer 1.0“ paviršiaus valymas arba dezinfekavimas	Turi būti atliekama, kai ant „QIAstat-Dx Analyzer 1.0“ paviršiaus išpilami skysčiai, chemikalai arba biologiniai bandiniai (galimai užkrečiami)
Oro filtro keitimas	Atlikti kas metus

9.2 „QIAstat-Dx Analyzer 1.0“ paviršiaus valymas

ĮSPĖJIMAS / DĖMESIO 	Pavojus susižeisti ir sugadinti medžiagas Valydami prietaisą dėvėkite apsauginius akinius, laboratorinį chalataų ir pirštines, norėdami išvengti biologinių ir cheminių pavojų.
---	---

ĮSPĖJIMAS / DĖMESIO 	Pavojus susižeisti ir sugadinti medžiagas Prieš valymą atjunkite „QIAstat-Dx Analyzer 1.0“ nuo maitinimo lizdo.
---	---

DĖMESIO 	„QIAstat-Dx Analyzer 1.0“ pažeidimo pavojus Nejilkite ir neišpilkite cheminių medžiagų į / iš „QIAstat-Dx Analyzer 1.0“. Pažeidimams, sukeltiems išpilto skysčio, garantija netaikoma.
---	--

DĖMESIO 	<p>„QIAstat-Dx Analyzer 1.0“ pažeidimo pavojus</p> <p>Neišpilkite skysčių ant jutiklinio ekrano ir jo nesudrėkinkite. Jutikliniam ekranui valyti naudokite su „QIAstat-Dx Analyzer 1.0“ pateiktą ekrano šluostę.</p>
---	---

„QIAstat-Dx Analyzer 1.0“ paviršiui valyti naudokite toliau nurodytas medžiagas:

- Švelnus valiklis
- Popieriniai rankšluosčiai
- Distiliuotas vanduo

Valydami „QIAstat-Dx Analyzer 1.0“ paviršių, vykdykite toliau nurodytus veiksmus.

1. Užsimaukite laboratorines pirštines, dėvėkite chalata ir užsidėkite apsauginius akinius.
2. Sudrėkinkite popierinį rankšluostį švelniu valikliu ir nuvalykite „QIAstat-Dx Analyzer 1.0“ paviršių, taip pat ir darbatalio sritį aplink jį. Būkite atsargūs, kad nesudrėkintumėte jutiklinio ekrano. Jutikliniam ekranui valyti naudokite su „QIAstat-Dx Analyzer 1.0“ pateiktą ekrano šluostę.
3. Pakartokite 2 veiksmą tris kartus su švariais popieriniais rankšluosčiais.
4. Sudrėkinkite popierinį rankšluostį distiliuotu vandeniu ir nuvalykite „QIAstat-Dx Analyzer 1.0“ paviršių, kad pašalintumėte valiklio likučius. Pakartokite du kartus.
5. Nusausinkite „QIAstat-Dx Analyzer 1.0“ paviršių švariu popieriniu rankšluosčiu.

9.3 „QIAstat-Dx Analyzer 1.0“ paviršiaus dezinfekavimas

ĮSPĖJIMAS / DĖMESIO 	<p>Pavojus susižeisti ir sugadinti medžiagas</p> <p>Valydami prietaisą dėvėkite apsauginius akinius, laboratorinį chalata ir pirštines, norėdami išvengti biologinių ir cheminių pavojų.</p> <p>Baliklis dirgina akis ir odą, taip pat gali skleisti pavojingas dujas (chlorą). Dėvėkite tinkamas asmenines apsaugines priemones.</p>
---	--

ĮSPĖJIMAS / DĖMESIO 	Pavojus susižeisti ir sugadinti medžiagas Prieš valymą atjunkite „QIAstat-Dx Analyzer 1.0“ nuo maitinimo lizdo.
---	---

DĖMESIO 	„QIAstat-Dx Analyzer 1.0“ pažeidimo pavojus Neįpilkite ir neišpilkite cheminių medžiagų į / iš „QIAstat-Dx Analyzer 1.0“. Pažeidimams, sukeltiems išpildo skysčio, garantija netaikoma.
---	--

DĖMESIO 	„QIAstat-Dx Analyzer 1.0“ pažeidimo pavojus Neišpilkite skysčių ant jutiklinio ekrano ir jo nesudrėkinkite. Jutikliniam ekranui valyti naudokite su „QIAstat-Dx Analyzer 1.0“ pateiktą ekrano šluostę.
--	--

„QIAstat-Dx Analyzer 1.0“ paviršiui dezinfekuoti naudokite toliau nurodytas medžiagas:

- 10 % baliklio tirpalas
- Popieriniai rankšluosčiai
- Distiliuotas vanduo

Dezinfekuodami „QIAstat-Dx Analyzer 1.0“ paviršių, vykdykite toliau nurodytus veiksmus.

1. Užsimaukite laboratorines pirštines, dėvėkite chalata ir užsidėkite apsauginius akinius.
2. Sudrėkinkite popierinį rankšluostį 10 % baliklio tirpalu ir nuvalykite „QIAstat-Dx Analyzer 1.0“ paviršių, taip pat ir darbastalio sritį aplink jį. Būkite atsargūs, kad nesudrėkintumėte jutiklinio ekrano. Palaukite bent tris minutes, kad baliklio tirpalas sureaguotų su teršalais.
3. Užsimaukite naują pirštinių porą.
4. Pakartokite 2 ir 3 veiksmą dar du kartus su švariais popieriniais rankšluosčiais.
5. Sudrėkinkite popierinį rankšluostį distiliuotu vandeniu ir nuvalykite „QIAstat-Dx Analyzer 1.0“ paviršių, kad pašalintumėte visus baliklio likučius. Pakartokite du kartus.
6. Nusausinkite „QIAstat-Dx Analyzer 1.0“ paviršių švariu popieriniu rankšluosčiu.

9.4 Oro filtro keitimas

Oro filtrą reikia keisti kas metus, norint užtikrinti tinkamą oro srauto spartą įrenginio viduje.

Oro filtras yra po „QIAstat-Dx Analyzer 1.0“ ir naudotojas jį gali pasiekti ties prietaiso priekiu.

Būtina naudoti QIAGEN tiekiamus pakaitinius oro filtrus.

Norėdami pakeisti oro filtrą, atlikite toliau nurodytus veiksmus.

1. Nustatykite „QIAstat-Dx Analyzer 1.0“ budėjimo režimą įjungimo / išjungimo mygtuku prietaiso priekyje.
2. Pakiškite ranką po oro filtro stalčiumi „QIAstat-Dx Analyzer 1.0“ priekyje ir pirštais švelniai pastumkite aukštyn.
3. Traukite oro filtrą atgal, kol visiškai išimsite filtro stalčių. Išmeskite seną oro filtrą.
4. Išimkite naują oro filtro stalčių iš apsauginio maišelio.
5. Įdėkite naują oro filtro stalčių „QIAstat-Dx Analyzer 1.0“. Dabar įrenginys paruoštas naudoti.

<p>DĖMESIO</p> 	<p>„QIAstat-Dx Analyzer 1.0“ pažeidimo pavojus</p> <p>Naudokite tik originalias dalis iš „QIAGEN“. Naudojant neleidžiamas dalis galima pažeisti įrenginį ir garantija nebegalios.</p>
---	--

9.5 „QIAstat-Dx Analyzer 1.0“ remontas

„QIAstat-Dx Analyzer 1.0“ remontuoti turi tik „QIAGEN“ įgalioti atstovai. Jei „QIAstat-Dx Analyzer 1.0“ neveikia, kaip turėtų, susisiekite su „QIAGEN“ techninės pagalbos tarnyba, naudodamiesi kontaktine informacija 10 skyriuje.

<p>ĮSPĖJIMAS / DĖMESIO</p> 	<p>Pavojus susižeisti ir sugadinti medžiagas</p> <p>Neatidarykite „QIAstat-Dx Analyzer 1.0“ korpuso. Nebandykite remontuoti arba modifikuoti „QIAstat-Dx Analyzer 1.0“.</p> <p>Netinkamai atidarant korpusą arba modifikuojant „QIAstat-Dx Analyzer 1.0“, naudotojas gali susižeisti ir pažeisti „QIAstat-Dx Analyzer 1.0“, o garantija nebegalios.</p>
---	--

10 Trikčių šalinimas

Šiame skyriuje pateikiama informacija apie kai kurias problemas, kurios gali kilti su „QIAstat-Dx Analyzer 1.0“, kartu su galimomis priežastimis ir sprendimais. Informacija pateikiama konkrečiam prietaisui. Informacijos apie „QIAstat-Dx“ tyrimo kasetės trikčių šalinimą ieškokite atitinkamos kasetės naudojimo instrukcijose.

Jei reikia daugiau pagalbos, kreipkitės į „QIAGEN“ techninės pagalbos tarnybą, pasinaudoję toliau pateikta informacija.

Tinklalapis: support.qiagen.com

Prieš kreipdamiesi į „QIAGEN“ techninės pagalbos tarnybą dėl „QIAstat-Dx Analyzer 1.0“ klaidos, pasižymėkite veiksmus, kurie sukelia klaidą, ir visą informaciją, kuri pasirodo dialogų languose. Ši informacija padės „QIAGEN“ techninės pagalbos tarnybai išspręsti problemą.

Susisiekdami su „QIAGEN“ techninės pagalbos tarnyba dėl klaidų, turėkite šią informaciją:

- „QIAstat-Dx Analyzer 1.0“ serijos numerį, tipą, programinės įrangos versiją ir įdiegtą tyrimo apibrėžimo failą;
- klaidos kodą (jei taikoma);
- laiką, kada klaida įvyko pirmą kartą;
- klaidos dažnumą (t. y., protarpiais įvykstanti ar nuolatinė klaida);
- jei įmanoma, klaidos nuotrauką;
- palaikymo paketą.

10.1 Aparatinės ir programinės įrangos klaidos

Klaida	Galima priežastis	Pastabos ir pasiūlymai
„The QIAstat-Dx Analyzer 1.0 does not start.“ („QIAstat-Dx Analyzer 1.0“ neįsijungia.)	„QIAstat-Dx Analyzer 1.0“ neprijungtas prie elektros lizdo. Maitinimo jungiklis „QIAstat-Dx Analyzer 1.0“ gale neįjungtas. „QIAstat-Dx Analyzer 1.0“ veikia budėjimo režimu.	Patikrinkite, ar „QIAstat-Dx Analyzer 1.0“ prijungtas prie elektros tinklo. Įjunkite „QIAstat-Dx Analyzer 1.0“ gale esantį maitinimo jungiklį. Paspauskite įjungimo / išjungimo mygtuką, norėdami išjungti „QIAstat-Dx Analyzer 1.0“ budėjimo režimą.
„Analytical Module not detected.“ (Analizės modulis neaptiktas.)	Analizės / operacinio modulio tiltelis nėra tinkamai prijungtas.	Patikrinkite, ar tiltelis tarp operacinio ir analizės modulio tinkamai prijungtas.
„The Analytical Module status indicator is red.“ (Analizės modulio būsenos indikatorius raudonas.)	Aparatinės įrangos gedimas.	Susisiekite su „QIAGEN“ techninės pagalbos tarnyba.
„The touchscreen does not respond.“ (Jutiklinis ekranas nereaguoja.)	„QIAstat-Dx Analyzer 1.0“ veikia budėjimo režimu (būsenos indikatorius mėlynas). Aparatinės įrangos gedimas.	Paspauskite operacinio modulio įjungimo / išjungimo mygtuką. Susisiekite su „QIAGEN“ techninės pagalbos tarnyba.
„Bar code reader does not scan.“ (Brūkšninių kodų skaitytuvas nenuskaito.)	Mėginio ID brūkšninio kodo funkcija neįjungta. Kilo brūkšninių kodų skaitytuvo aparatinės arba programinės įrangos problemų.	Susisiekite su laboratorijos prižiūrėtoju arba prietaiso administratoriumi, kad sukonfigūruotų „QIAstat-Dx Analyzer 1.0“ brūkšninių kodų funkciją. Susisiekite su „QIAGEN“ techninės pagalbos tarnyba.
„The QIAstat-Dx assay cartridge is stuck inside the QIAstat-Dx Analyzer 1.0.“ („QIAstat-Dx“ tyrimo kasetė įstrigo „QIAstat-Dx Analyzer 1.0“ viduje.)	Mechaninis modulio gedimas.	Susisiekite su „QIAGEN“ techninės pagalbos tarnyba.
„Lid of the cartridge entrance port does not open.“ (Kasetės įstatymo angos dangtis neatsidaro.)	Mechaninis modulio gedimas.	Susisiekite su „QIAGEN“ techninės pagalbos tarnyba.
„The Run Test button is not active.“ (Mygtukas „Run Test“ (vykdyti testą) nėra aktyvus.)	„QIAstat-Dx“ tyrimo kasetė vis dar yra „QIAstat-Dx Analyzer 1.0“ viduje ir ją reikia išstumti, kad „QIAstat-Dx Analyzer 1.0“ leistų vykdyti naują testą. Modulis nepasiekiamas.	Modulio būsenos juostoje esančiame modulio būsenos langelyje turėtų būti rodomas tekstas „Eject cartridge“ (išstumti kasetę). Paspauskite modulio būsenos langelį, tada paspauskite „Eject“ (išstumti). Patikrinkite, ar tiltelis tarp operacinio ir analizės modulio tinkamai prijungtas.
„Assay does not run.“ (Tyrimas nevykdomas.)	Naudotojas neturi teisių vykdyti testą. Tyrimas neįdiegtas „QIAstat-Dx Analyzer 1.0“.	Susisiekite su laboratorijos prižiūrėtoju arba prietaiso administratoriumi. Tyrimą reikia įdiegti. Susisiekite su laboratorijos prižiūrėtoju arba prietaiso administratoriumi
„Result upload status is “Error”.“ (Rezultatų įkėlimo būseną yra „Error“ (klaida).)	Nutrūko ryšys su pagrindiniu įrenginiu. Baigėsi ryšio su pagrindiniu įrenginiu skirtasis laikas. Pranešimas iš pagrindinio įrenginio atmetas.	Susisiekite su laboratorijos prižiūrėtoju arba prietaiso administratoriumi, kad patikrintų ryšio informaciją ir išbandytų ryšį. Su laboratorijos prižiūrėtoju arba prietaiso administratoriumi, kad patikrintų „Timeout“ (skirtojo laiko) nustatymo reikšmę, kurią galima padidinti daugiausiai iki 60 sekundžių. Jei maksimali reikšmė jau nustatyta, reikia patikrinti tinklo veikimą. Pagrindinis įrenginys atmetė pranešimą dėl tam tikros priežasties (neatpažintas tyrimas, semantinės problemos ir pan.). Susisiekite su „QIAGEN“ techninės pagalbos tarnyba.

Klaida	Galima priežastis	Pastabos ir pasiūlymai
„A result cannot be uploaded.“ (Nepavyksta įkelti rezultato.)	Rezultato galiojimas pasibaigęs.	Su laboratorijos prižiūrėtoju arba prietaiso administratoriumi, kad patikrintų „ Expire Time “ (galiojimo laiką) HIS / LIS nustatymuose.
„Cannot run a test because there is no test order.“ (Testo vykdyti negalima, nes nėra testo nurodymo.)	Nėra mėginio ID skirtu testo nurodymo ir „ Force Order “ (priverstinai naudoti nurodymą) yra įgalinta HIS / LIS nustatymuose. Ryšio su LIS problema ir „ Force Order “ (priverstinai naudoti nurodymą) yra įgalinta HIS / LIS nustatymuose.	Susisiekite su LIS administratoriumi, kad patikrintų, ar LIS yra nurodymas nurodytai mėginio ID. Susisiekite su laboratorijos prižiūrėtoju arba prietaiso administratoriumi, kad patikrintų ryšį su pagrindiniu įrenginiu. Norėdami vykdyti tyrimą be testo nurodymo, išjunkite „ Force Order “ (priverstinai naudoti nurodymą) HIS / LIS nustatymuose.
„Printer is not setup correctly, or test reports cannot be printed.“ (Spausdintuvas nustatytas netinkamai arba tyrimo rezultatų negalima atspausdinti.)	Yra įvairių spausdintuvo gedimo priežasčių.	Dažnai užduodami klausimai apie tai, kaip šalinti spausdintuvo sąrankos triktis, ir patarimai, kaip išvengti įprastų spausdintuvo gedimų, pateikiami čia: QIAGEN.com/QIASat-Dx_PrinterSetup.
„Time zone change is not applied.“ (Laiko juostos pakeitimas nepritaikytas.)	Įrenginys neatpažįsta pasirinktos laiko juostos.	Pasirinkite kitą laiko juostą tokiu pačiu nuokrypiu.

10.2 Klaidos ir įspėjamieji pranešimai

Klaida / įspėjimas	Paaškinimas	Pastabos ir pasiūlymai
„The AM in the slots has changed“ (Pakeisti AM lizduose).	Sistema nustatė, kad aparatinės įrangos konfigūracija pasikeitė. Bent vienas analizės modulis buvo perkeltas į kitą vietą.	Nieko daryti nereikia. Pakeitus modulio vietą sistema susikonfigūruoja savaime.
„Performing a backup is recommended before updating or restoring“ (prieš atnaujinant arba atkuriant, rekomenduojama sukurti atsarginę kopiją).	Atnaujinimo metu įvykus klaidai, duomenys gali būti prarasti. Atsarginė kopija leidžia atkurti sistemą ir duomenis.	Primygtinai rekomenduojama sukurti sistemos atsarginę kopiją, prieš atkuriant arba atnaujinant sistemą.
„Shutdown not possible. Please stop all tests and eject cartridges“ (Išjungti negalima. Sustabdykite visus testus ir išstumkite kasetes).	Kai vyksta testas, „QIASat-Dx Analyzer 1.0“ išjungti negalima.	Palaukite, kol testas bus užbaigtas, arba atšaukite jį, tada išjunkite sistemą.
„Free disc space <i>ddd</i> reached warning or critical level“ (Laisva disko vieta <i>ddd</i> pasiekė įspėjimo arba kritinį lygį).	Sistemą turi apžiūrėti „QIAGEN“ techninės pagalbos tarnybos specialistas ir padidinti disko vietą.	Susisiekite su „QIAGEN“ techninės pagalbos tarnyba.
„The system was not shut down properly last time“ (Paskutinį kartą sistema buvo išjungta netinkamai).	Sistema nebuvo išjungta pagal procedūrą. Paskutinio testo duomenys galėjo būti prarasti.	„QIASat-Dx Analyzer“ reikia tinkamai išjungti, paspaudžiant įjungimo / išjungimo mygtuką prietaiso priekyje, prieš išjungiant prietaisą maitinimo jungikliu jo gale arba atjungiant jį nuo elektros lizdo, kaip paaiškinta 6.13 skyriuje.

Klaida / įspėjimas	Paiškinimas	Pastabos ir pasiūlymai
„Test result with invalid data found“ (Rastas testo rezultatas su netinkamais duomenimis).	Paskutinio testo metu įvyko nenumatyta klaida.	Bandykite iš naujo atlikti testą su nauja „QIAstat-Dx“ tyrimo kasete. Jei problema išlieka arba kartojasi dažnai, susisiekite su „QIAGEN“ techninės pagalbos tarnyba.
„Unexpected behavior of AM <i>nnn</i> “ (Nenumatytas AM <i>nnn</i> veikimas).	Bendrasis sistemos gedimas.	Iš naujo paleiskite sistemą. Jei problema išlieka, susisiekite su „QIAGEN“ techninės pagalbos tarnyba.
„Update data aborted, error occurred“ (Duomenų atnaujinimas nutrauktas, įvyko klaida).	Įvyko nenumatyta klaida, atnaujinant „QIAstat-Dx Analyzer 1.0“.	Susisiekite su „QIAGEN“ techninės pagalbos tarnyba.
„No backup file found!“ (Nerastas atsarginės kopijos failas!)	USB atmintinėje nerastas tinkamas atsarginės kopijos . dbk failas.	Patikrinkite, ar failas yra USB atmintinėje. Jei problema išlieka, susisiekite su „QIAGEN“ techninės pagalbos tarnyba.
„Assay <assay_id> not available“ (Tyrimas <tyrimo_id> nepasiekiamas)	„QIAstat-Dx“ tyrimo kasetę atitinkantis tyrimas nebuvo importuotas į „QIAstat-Dx Analyzer 1.0“.	Importuokite tyrimą į „QIAstat-Dx Analyzer 1.0“ (žr. 6.9.3 skyrių).
„Code: 0x400“ (kodas: 0x400)		
„Assay <assay_name> not active“ (Tyrimas <tyrimo_pavadinimas> nėra aktyvus).	Tyrimas nėra aktyvus.	Aktyvinkite tyrimą (žr. 6.9.1 skyrių).
„Assay <assay_name> already imported“ (Tyrimas <tyrimo_pavadinimas> jau importuotas).	Duomenų bazėje yra prieinamas tyrimas su tokia pačia ID ir versija.	Tyrimas jau įkeltas į sistemą. Nieko daryti nereikia.
„Code: 0x0304“ (kodas: 0x400)		
„Import assay failed; the assay file is invalid“ (Nepavyko importuoti tyrimo; tyrimo failas netinkamas).	Importuojamo tyrimo failas neteisingas.	Dar kartą atsisiųskite tyrimo failą iš www.qiagen.com . Susisiekite su „QIAGEN“ techninės pagalbos tarnyba, jei problema išlieka.
„Importing ADF <adf_name> failed“ (Nepavyko importuoti ADF <adf_pavadinimas>).	Importuojamo tyrimo failas neteisingas.	Dar kartą atsisiųskite tyrimo failą iš www.qiagen.com . Susisiekite su „QIAGEN“ techninės pagalbos tarnyba, jei problema išlieka.
„Code: 0x0305“ (kodas: 0x400)		
„Login failed!“ (Prisijungti nepavyko!)	Prisijungimo operacija nepavyko.	Susisiekite su laboratorijos prižiūrėtoju arba prietaiso administratoriumi.
„Login failed!“ (Prisijungti nepavyko!)	Naudotojas neturi leidimo naudoti „QIAstat-Dx Analyzer 1.0“.	Susisiekite su laboratorijos prižiūrėtoju arba prietaiso administratoriumi, kad aktyvintų naudotoją (žr. 6.8.1 skyrių).
„The user is not activated“ (Naudotojas nėra aktyvintas).		
„Login failed!“ (Prisijungti nepavyko!)	Įvestas neteisingas slaptažodis.	Tris kartus nesėkmingai įvedus slaptažodį, naudotojas turės palaukti vieną minutę, kol vėl galės bandyti prisijungti. Jei slaptažodis pamirštas, susisiekite su prietaiso administratoriumi, kad nustatytų naują.
„Wrong Password!“ (Klaidingas slaptažodis!)		
„Login failed!“ (Prisijungti nepavyko!)	Naudotojas nebuvo įtrauktas į sistemą.	Susisiekite su prietaiso administratoriumi arba laboratorijos prižiūrėtoju, kad įtrauktų naują naudotoją.
„User identification does not exist“ (Naudotojo identifikacija neegzistuoja).		

Klaida / įspėjimas	Paaškinimas	Pastabos ir pasiūlymai
„Passwords are not identical!“ (Slaptažodžiai nėra identiški!)	Norint nustatyti naują slaptažodį, jį reikia taip pat įvesti du kartus.	Įveskite du identiškus slaptažodžius.
„Invalid Password! Min. length 6 characters. Max. length 15 characters. Allowed characters: 0–9, a–z, A–Z, _, space.“ („Klaidingas slaptažodis! Min. ilgis – 6 simboliai. Maks. ilgis – 15 simbolių. Leidžiami simboliai: 0–9, a–z, A–Z, _, tarpas.)	Slaptažodis neatitinka saugumo politikos.	Nustatykite mažiausiai 6 ir daugiausiai 15 simbolių ilgio slaptažodį, kurį sudarytų tik leidžiami simboliai: 0–9, a–z, A–Z, _, tarpas.
„Export failed!“ (Eksportuoti nepavyko!)	Rezultatų eksportavimo metu įvyko nenumatyta klaida.	Bandykite atlikti operaciją dar kartą. Jei problema išlieka, susisiekite su „QIAGEN“ techninės pagalbos tarnyba.
„USB Device not found“ (USB įrenginys nerastas).	„QIAstat-Dx Analyzer 1.0“ neaptiko USB atmintinės įrenginio. USB atmintukas užšifruotas arba nesuformatuotas FAT32 formatu.	Prijunkite USB atmintinę prie USB prievado.
„Bar code reading failed.“ (Nepavyko nuskaityti brūkšninio kodo.)	Brūkšninių kodų skaitytuvo gedimas.	Susisiekite su „QIAGEN“ techninės pagalbos tarnyba.
„Failed to scan bar code.“ (Brūkšninio kodo nuskaitymas nepavyko.)	Į sistemą neįdėtas tyrimas šiam brūkšniniam kodui.	Brūkšninis kodas gali būti pažeistas. Naudokite kitą „QIAstat-Dx“ tyrimo kasetę. Jei problema išlieka, susisiekite su „QIAGEN“ techninės pagalbos tarnyba.
„Test failed, Error: <error_code>“ (Testas nepavyko, klaida: <klaidos_kodas>).	Testas nepavyko dėl klaidos.	Bandykite dar kartą atlikti testą su nauja „QIAstat-Dx“ tyrimo kasete. Jei problema išlieka, susisiekite su „QIAGEN“ techninės pagalbos tarnyba ir pateikite klaidos kodo pranešimą.
„User has no right to execute assay <assay_name>“ (Naudotojas neturi teisės vykdyti tyrimą <tyrimo_pavadinimas>).	Naudotojas neturi leidimo vykdyti tyrimą.	Leidimą galima suteikti ekrane „ User Management “ (naudotojų tvarkymas) (žr. 6.8 skyrių).
„Code: 0x0402“ (kodas: 0x400)		
„Cartridge already used.“ (Kasetė jau panaudota.)	Negalima pakartotinai naudoti anksčiau panaudotos „QIAstat-Dx“ tyrimo kasetės.	Panaudotą „QIAstat-Dx“ tyrimo kasetę išmeskite pagal susijusius saugos ir išmetimo reglamentus. Atlikite testą, naudodami naują „QIAstat-Dx“ tyrimo kasetę.
„Cartridge expired“ (Kasetė nebegalioja).	„QIAstat-Dx“ tyrimo kasetės naudoti negalima, nes baigėsi jos galiojimo laikas.	„QIAstat-Dx“ tyrimo kasetės naudoti nebegalima. Kasetę išmeskite pagal susijusius saugos ir išmetimo reglamentus.
„Different cartridge inserted“ (Įdėta kitokia kasetė).	Įdėta „QIAstat-Dx“ tyrimo kasetė neatitinka brūkšninių kodų skaitytuvo aptiktos kasetės.	Įdėkite tą pačią „QIAstat-Dx“ tyrimo kasetę, kurią nuskaitėte brūkšninių kodų skaitytuvu.
„Failed to create file“ (Nepavyko sukurti failo).	Nepavyko sukurti atsarginės kopijos failo.	USB atmintinė neveikia. Bandykite dar kartą su kita USB atmintine.
„HIS/LIS timeout“ (HIS / LIS skirtojo laiko pabaiga).	Baigėsi ryšio tarp prietaiso ir LIS skirtasis laikas.	Patikrinkite reikšmę „Timeout“ (skirtasis laikas) HIS / LIS nustatymuose ir padidinkite ją. Jei jau nustatyta maksimali reikšmė, susisiekite su „QIAGEN“ techninės pagalbos tarnyba.
„Results in state "Uploading" or "Expired" cannot be uploaded“ (Rezultatų, kurių būseną „Įkeliamas“ arba „Nebegalioja“, įkelti negalima).	Rezultato įkėlimo, kurio galiojimas pasibaigė, daugiau nebegalima įkelti. Kai rezultato būseną yra „Uploading“ (įkeliamas), jo negalima įkelti.	Galiojimo laiką galima pakeisti HIS / LIS nustatymuose. Kai būseną „Uploading“ (įkeliamas) užbaigiama, rezultatą galima įkelti dar kartą.

Klaida / įspėjimas	Paaškinimas	Pastabos ir pasiūlymai
„The maximum number of results for upload <num> is exceed <num>“ (Maks. įkeliamų rezultatų skaičius <skaič.> viršijamas <skaič.>).	Pasiektas maksimalus vienu metu įkeliamų rezultatų skaičius.	Pašalinkite kelių rezultatų pasirinkimus ir bandykite dar kartą.
„No book order for this sample ID. Do you want to continue anyway?“ (Nėra rezervavimo nurodymo šiam mėginio ID. Ar vis tiek norite tęsti?)	LIS negražino testo nurodymo, skirto mėginio ID. „ Force Order “ (priverstinai naudoti nurodymą) yra nustatytas kaip „disabled“ (išjungta) ties „ Order Settings “ (nurodymo nustatymai).	Jeį tęssite testą, atitinkamas rezultatas neturės derančiu nurodymo LIS po rezultatų įkėlimo.
„Order not found“ (nurodymas nerastas).	LIS negražino testo nurodymo, skirto mėginio ID. „ Force Order “ (priverstinai naudoti nurodymą) yra įjungtas ties „ Order Settings “ (nurodymo nustatymai).	Vykdyti testo negalima. Šis pranešimas gali būti rodomas dėl šių priežasčių: LIS nenusiuntė nurodymo, skirto mėginio ID, baigėsi skirtasis laikas arba yra ryšio su pagrindiniu įrenginiu problema.
„Ordered assay not installed“ (nurodytas tyrimas neįdiegtas).	Testo nurodyme reikalaujamas tyrimas neįdiegtas „QIAstat-Dx Analyzer 1.0“. „QIAstat-Dx Analyzer 1.0“ tyrimo pavadinimas neatitinka LIS nusiųsto tyrimo pavadinimo.	Įdiekite atitinkamą tyrimą. Patikrinkite LIS tyrimo pavadinimą HIS / LIS nustatymuose.
„No connection to HIS/LIS“ (Nėra ryšio su HIS / LIS).	Nėra ryšio tarp LIS ir „QIAstat-Dx Analyzer 1.0“.	Patikrinkite ryšio informaciją HIS / LIS nustatymuose.

11 Techninės specifikacijos

Eksplotavimo sąlygos

Maitinimo reikalavimai	100–240 VAC 50–60 Hz IEC 60320-1 C14 lizdas
Saugiklis	1x8A vėlavimas
Temperatūra	15–30°C
Drėgmė	20–80% santykinė be kondensato
Aukštis virš jūros lygio	0–2200 m
Apšvietimas	Iki 4000 liuksų

Gabenimo sąlygos

Temperatūra	0–55°C, maks. 85 % santykinė drėgmė be kondensato
-------------	---

Elektromagnetinis suderinamumas (EMC)

EMC reikalavimai	Atitinka IEC 61326 A klasę Įranga buvo suprojektuota ir patikrinta pagal CISPR 11 A klasę. Buitinėse aplinkose ji gali sukelti radijo trukdžius, tokiu atveju turėsite imtis priemonių, kad sušvelnintumėte trukdžius.
------------------	---

Mechaniniai duomenys ir aparatinės įrangos savybės

Operacinis modulis

Matmenys	Plotis: 234 mm Aukštis: 326 mm Gylis: 517 mm
Svoris	5 kg

Analizės modulis

Matmenys	Plotis: 153 mm Aukštis: 307 mm Gylis: 428 mm
Svoris	16 kg

Eterneto sąsaja	1x 10/100 – „Base-T“ ethernetas
USB prievadai	1 priekyje ir 3 gale

12 Priedai

12.1 Spausdintuvo diegimas ir konfigūracija

Papildomi užduodami klausimai apie tai, kaip šalinti spausdintuvo sąrankos triktis, ir patarimai, kaip išvengti įprastų spausdintuvo gedimų, pateikiami čia: QIAGEN.com/QIAStat-Dx_PrinterSetup.

Yra keli būdai, kaip įdiegti spausdintuvą „QIAstat-Dx Analyzer 1.0“. Prijungus spausdintuvą prie operacinio modulio, spausdintuvus galima įdiegti naudojant numatytąją tvarkyklę (12.1.3 priedas), įdiegiant spausdintuvą naudojant programinę įrangą (12.1.4 priedas) ir įdiegant tvarkyklę naudojant CUPS sąsają (12.1.5 priedas). Šias procedūras rekomenduojama išbandyti nurodyta tvarka.

12.1.1 Spausdintuvo prijungimas per USB

Norėdami prijungti spausdintuvą per USB jungtį, atlikite toliau nurodytus veiksmus.

1. Spausdintuvo USB laidą prijunkite prie vieno iš operacinio modulio USB prievadų. Yra 4 USB prievadai: 1 į dešinę nuo ekrano ir 3 prietaiso gale.
2. Toliau žr. priedą 12.1.3.

12.1.2 Spausdintuvo prijungimas per eternetą

Pastaba. Norint prijungti spausdintuvą per eternetą, reikia, kad tinklo spausdintuvus, vietos kompiuteris ir „QIAstat-Dx Analyzer 1.0“ būtų pasiekiami ir būtų tame pačiame vietos tinkle.

Pastaba. Vietos kompiuteris reikalingas tik atliekant veiksmus, pateiktus priede 12.1.5.

Norėdami įdiegti tinklo spausdintuvą per eternetu ryšį, atlikite toliau nurodytus veiksmus.

1. Prijunkite spausdintuvą prie eternetu tinklo ir įjunkite jo maitinimą.
2. Įjunkite „QIAstat-Dx Analyzer 1.0“ tinklo nustatymus (žr. skyrių 6.10.6).
3. Toliau žr. priedą 12.1.3.

12.1.3 Spausdintuvo diegimas su numatyta tvarkykle

Norėdami įdiegti spausdintuvą su numatyta tvarkykle, „QIAstat-Dx Analyzer 1.0“ programinėje įrangoje atlikite toliau nurodytus veiksmus.

1. „QIAstat-Dx Analyzer 1.0“ operacinio modulio taikomojoje programinėje įrangoje eikite į spausdintuvo nustatymus „**Options**“ (parinktys) --> „**System Config**“ (sistemos konfigūravimas) --> „**Printer**“ (spausdintuvus)
2. Pasirinkite numatytąjį spausdintuvą pavadinimu „Default B/W USB“ (99)
3. Atspausdinkite ataskaitą

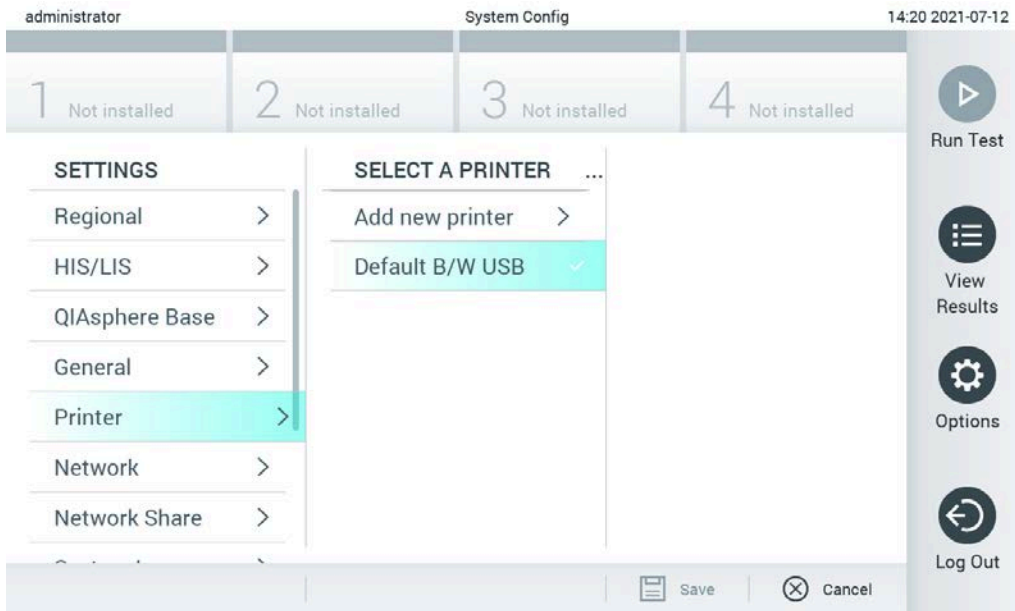

99 pav. Spausdintuvo diegimas su numatyta tvarkykle

12.1.4 Spausdintuvo diegimas su tvarkykle

Norėdami įdiegti spausdintuvo tvarkyklę per programinę įrangą, „QIAsat-Dx Analyzer 1.0“ programinėje įrangoje atlikite toliau nurodytus veiksmus.

1. „QIAsat-Dx Analyzer 1.0“ operacinio modulio taikomojoje programinėje įrangoje eikite į spausdintuvo nustatymus „**Options**“ (parinktys) --> „**System Config**“ (sistemos konfigūravimas) --> „**Printer**“ (spausdintuvai) --> „**Add new printer**“ (pridėti naują spausdintuvą)
2. Įveskite spausdintuvo pavadinimą
3. Spustelėkite „**Select detected Printer**“ (pasirinkti aptiktą spausdintuvą). Įkeliamas prieinamų spausdintuvų sąrašas.
4. Pasirinkite norimą spausdintuvą iš sąrašo. Jei spausdintuvai nerodomas sąrašas, toliau atlikite kitą diegimo būdą, aprašytą priede 12.1.5.
5. Spustelėkite „**Add Printer**“ (pridėti spausdintuvą) (100 kitame psl.).
6. Pasirinkite naujai pridėtą spausdintuvą kaip naują spausdintuvą.
7. Išsaugokite nustatymus.
8. Atspausdinkite ataskaitą.

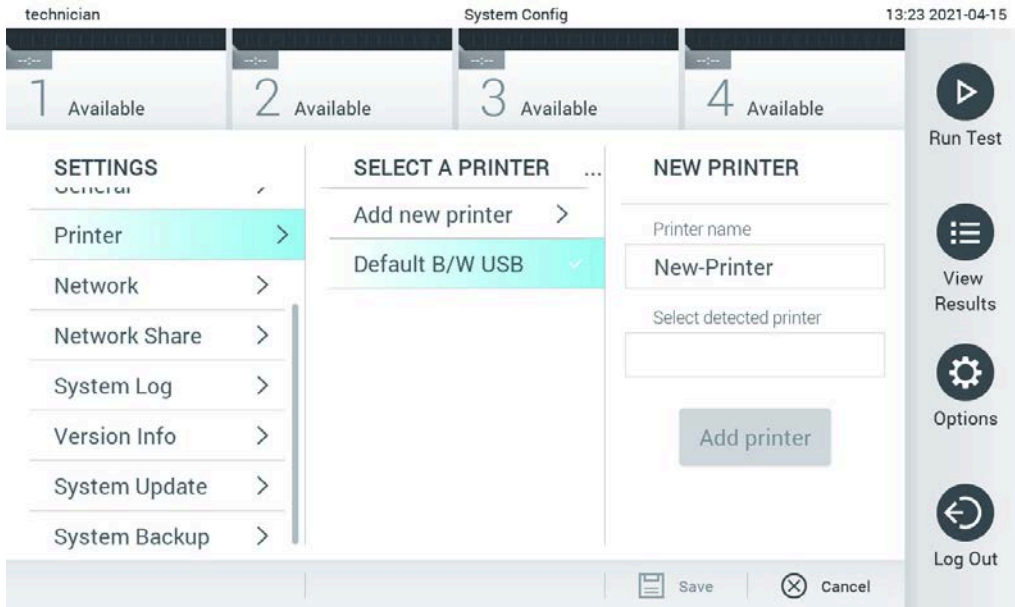

100 pav. Spausdintuvo diegimas su tvarkykle

12.1.5 CUPS spausdintuvo tvarkyklės diegimas

CUPS (bendra UNIX spausdinimo sistema) yra spausdinimo sistema, skirta Unix tipo kompiuterių operacinėms sistemoms, leidžianti „QIAstat-Dx Analyzer 1.0“ operaciniam moduliui veikti kaip spausdinimo serveriui. CUPS naudoja PPD („PostScript®“ spausdintuvo aprašą) tvarkykles visiems „PostScript“ spausdintuvams ir ne „PostScript“ spausdinimo įrenginiams. „QIAstat-Dx Analyzer 1.0“ operaciniame modulyje yra iš anksto įdiegtos PPD tvarkyklės, tačiau taip pat galima įkelti pasirinktines tvarkykles.

Pastaba. „QIAGEN“ negali garantuoti, kad bet koks spausdintuvas veiks su „QIAstat-Dx Analyzer 1.0“. Išbandytų spausdintuvų sąrašą galite rasti priede 12.1.6.

Norėdami įdiegti naują spausdintuvo tvarkyklę, atlikite toliau nurodytus veiksmus.

1. Aktyvinkite CUPS „QIAstat-Dx Analyzer 1.0“ operacinio modulio taikymo programinėje įrangoje ties „**Options**“ (parinktys) --> „**System Config**“ (sistemos konfigūracija) --> „**Network**“ (tinklas) --> „**Enable CUPS**“ (įgalinti CUPS), tada paspauskite „**Save**“ (įrašyti), norėdami įrašyti nustatymus (šią procedūrą reikia atlikti su administratoriaus privilegijomis).
2. To paties vietinio tinklo kompiuteryje prisijunkite prie CUPS per žiniatinklio naršyklę (pavyzdys: <http://10.7.101.38:631/admin>).

Pastaba. Būtiną naudoti IP adresą galima rasti dalyje „**Options**“ (parinktys) --> „**System Config**“ (sistemos konfigūracija) --> „**Network**“ (tinklas) --> „**MAC/IP address**“ (MAC / IP adresas).

Prisijungdami naudokite toliau pateiktą informaciją.

„**User name**“ (naudotojo vardas): cups-admin

„**Password**“ (slaptažodis): naudokite slaptažodį, pateiktą „QIAstat-Dx Analyzer 1.0“ operacinio modulio taikymo programinėje įrangoje ties „**Options**“ (parinktys) --> „**System Config**“ (sistemos konfigūracija) --> „**Network**“ (tinklas) --> „**CUPS settings**“ (CUPS nustatymai).

3. Spustelėkite „**Add printer**“ (pridėti spausdintuvą).
4. Pasirinkite spausdintuvą iš tinklo prieinamų spausdintuvų sąrašo ir paspauskite „Continue“ (tęsti).
5. Pasirinkite „**Share this printer**“ (bendrinti šį spausdintuvą) ir paspauskite „**Continue**“ (tęsti) (101 pav.).

• [CUPS.org](#)
• [Home](#)
• [Administration](#)
• [Classes](#)
• [Help](#)
• [Jobs](#)
• [Printers](#)

Add Printer

Add Printer

Name:
(May contain any printable characters except "/", "#", and space)

Description:
(Human-readable description such as "HP LaserJet with Duplexer")

Location:
(Human-readable location such as "Lab 1")

Connection: socket://10.7.101.237:9100

Sharing: Share This Printer

CUPS and the CUPS logo are trademarks of [Apple Inc.](#) Copyright © 2007-2015 Apple Inc. All rights reserved.

101 pav. Ekranas „Add Printer“ (pridėti spausdintuvą).

6. Pasirinkite spausdintuvo tvarkyklę savo spausdintuvui ir paspauskite „**Add Printer**“ (pridėti spausdintuvą).

Pastaba. jei sąrašė nėra jūsų spausdintuvo tvarkyklės, naudokite bendriausią jūsų spausdintuvo prekės ženklo tvarkyklę. Jei nė viena iš išvardintų tvarkyklių neveikia, atsisiųskite reikalingą CUPS tvarkyklę kaip PPD failą iš žiniatinklio ir pasirinkite ją laukelyje „**Or Provide a PPD File**“ (arba pateikite PPD failą), prieš paspausdami „**Add Printer**“ (pridėti spausdintuvą) (102 pav.).

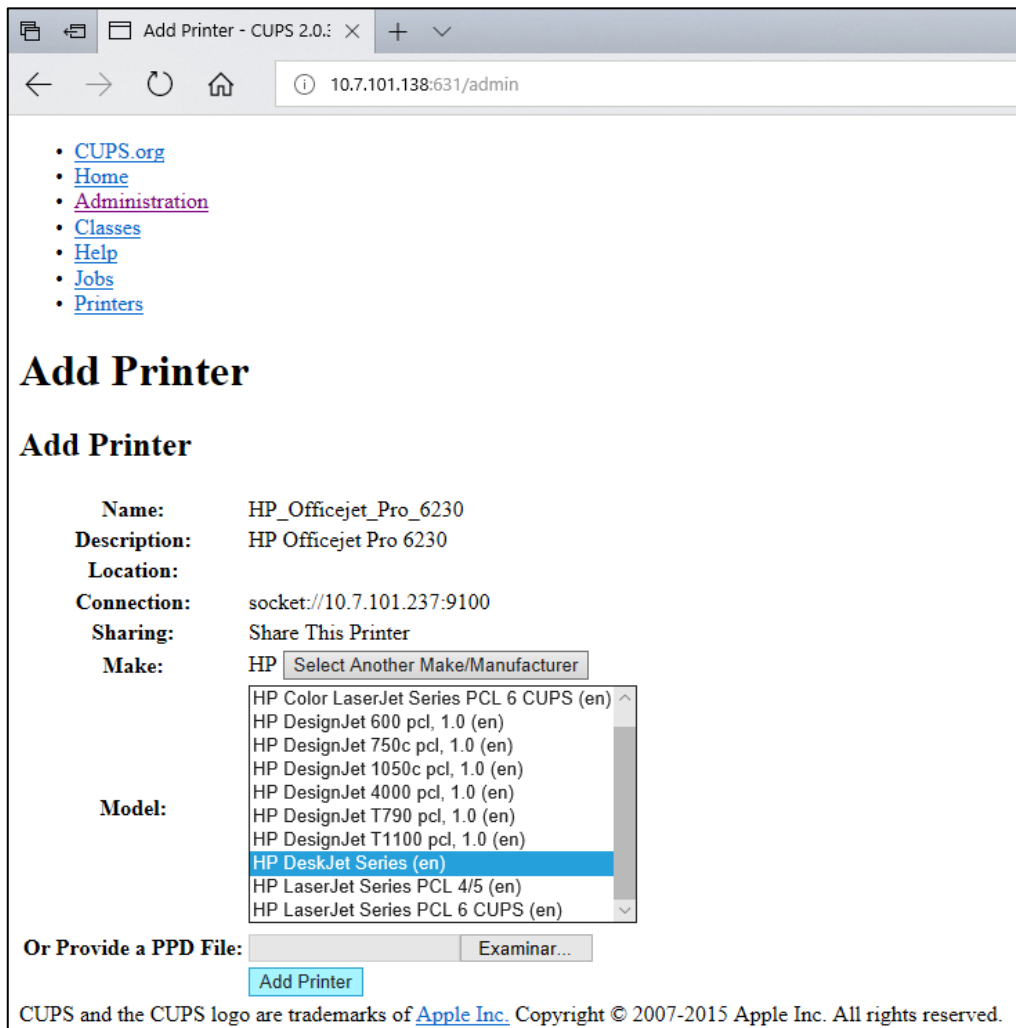

102 pav. Spausdintuvo tvarkyklės pasirinkimas.

7. Pasirinkite teisingą „**Media Size**“ (medžiagos formatas) (pvz., „A4“), nes kai kurie spausdintuvai nespausdins, jei popieriaus formatas bus neteisingas. Tada išsaugokite pasirinkimą, paspausdami „**Set Default Options**“ (nustatyti numatytąsias parinktis) (103 pav.).

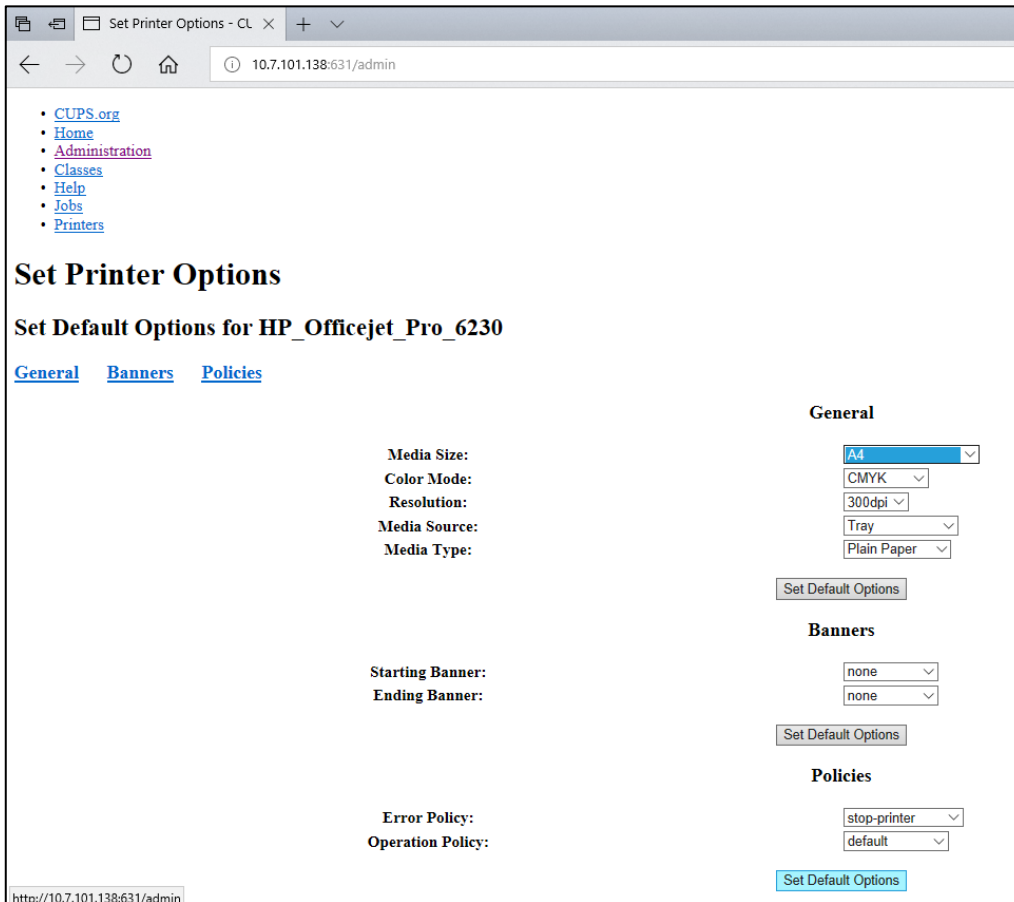

103 pav. Teisingo „Media Size“ (medžiagos formatas).

8. „QIAstat-Dx Analyzer 1.0“ operacinio modulio taikomojoje programinėje įrangoje eikite į spausdintuvo nustatymus „Options“ (parinktys) --> „System Config“ (sistemos konfigūravimas) --> „Printer“ (spausdintuvus).
9. Pasirinkite norimą spausdintuvą ir paspauskite „Save“ (įrašyti). Dabar spausdintuvus paruoštas naudoti.
10. Atspausdinkite ataskaitą.

12.1.6 Išbandytų spausdintuvų sąrašas

Tuo metu, kai išleidžiamas šis naudotojo vadovas, toliau nurodytus spausdintuvus išbandė QIAGEN ir jie yra suderinami su „QIAstat-Dx Analyzer 1.0“ naudojant USB ir eternetu ryšį:

- „HP® OfficeJet® Pro 6230“
- „HP Color LaserJet® Pro M254dw“
- „HP Color LaserJet® MFP M227dw“

- „HP Laserjet® Pro M404n“
- „HP OfficeJet® Pro 8610“
- „Brother® MFC-9330CDW“
- „Brother® HL-L2370DN“

Naujausias patikrintų spausdintuvų sąrašas pateikiamas čia: QIAGEN.com/QIAStat-Dx_PrinterSetup.

Kiti spausdintuvai gali būti suderinami su „QIAstat-Dx Analyzer 1.0“, naudojant procedūras, aprašytas priede 12.1.5.

12.1.7 Spausdintuvo ištrynimasis

Norėdami ištrinti spausdintuvą ir jo tvarkyklę per programinę įrangą, „QIAstat-Dx Analyzer 1.0“ programinėje įrangoje atlikite toliau nurodytus veiksmus.

1. Paspauskite mygtuką „Options“ (parinktys), tada mygtuką „System Configuration“ (sistemos konfigūravimas).
2. Pasirinkite „Printer“ (spausdintuvas) nustatymų sąrašo kairiajame stulpelyje.
3. Iš prieinamų spausdintuvų sąrašo pasirinkite spausdintuvą.
4. Norėdami pašalinti spausdintuvą, paspauskite mygtuką „**Remove printer**“ (pašalinti spausdintuvą). Taip pat bus ištrintos visos aktyvios to spausdintuvo spausdinimo užduotys.

Pastaba. numatytojo spausdintuvo ištrinti negalima.

12.2 Atitikties deklaracija

Teisėto gamintojo pavadinimas ir adresas:

„QIAGEN GmbH“

QIAGEN Strasse 1, D-40724 Hilden, Vokietija

Norint gauti naujausią atitikties deklaraciją, galima kreiptis į „QIAGEN“ techninės pagalbos tarnybą.

12.3 Elektros ir elektroninės įrangos atliekos (EEĮA)

Šiame skyriuje naudotojams pateikiama informacija apie elektros ir elektroninės įrangos atliekų šalinimą.

Perbrauktos ratukinės šiukšlių dėžės simbolis (žr. toliau) nurodo, kad šio gaminio negalima šalinti su kitomis šiukšlėmis; jį būtina nugabenti į patvirtintą apdorojimo įstaigą arba tam skirtą surinkimo punktą, kad jis būtų perdirbtas pagal vietos įstatymus ir kitus teisės aktus.

Elektros ir elektroninės įrangos atliekų rūšiavimas ir perdirbimas padeda tausoti gamtinius išteklius ir užtikrina, kad gaminy bus perdirbtas žmonių sveikatai ir gamtai nekenkiančiu būdu.



Jei pageidaujama, perdirbimo paslaugas už papildomą mokestį gali suteikti „QIAGEN“. Europos Sąjungoje, remiantis konkrečiais EEĮA perdirbimo reikalavimais, ir ten, kur „QIAGEN“ tiekia pakaitinius gaminius, taikomas nemokamas EEĮA pažymėtos elektroninės įrangos perdirbimas.

Norėdami perdirbti elektroninę įrangą, susisiekite su vietiniu „QIAGEN“ pardavimų skyriumi, kad gautumėte reikiamą grąžinimo formą. Pateikus formą, su jumis susisieks „QIAGEN“, kad gautų papildomos informacijos ir galėtų suderinti elektroninių atliekų paėmimą arba kad pateiktų jums asmeninį pasiūlymą.

12.4 Sąlyga dėl atsakomybės

„QIAGEN“ bus atleista nuo garantinio įsipareigojimo, jei remonto darbus ar pakeitimus atliks kiti asmenys, kurie nėra įmonės darbuotojai, išskyrus atvejus, kai „QIAGEN“ davė raštišką sutikimą atlikti šiuos remonto darbus ar pakeitimus.

Visoms dalims, pakeistoms pagal šia garantiją, garantija bus taikoma iki originalaus garantinio laikotarpio pabaigos ir jokiais būdais ji negali viršyti originalios garantijos galiojimo pabaigos datos, išskyrus atvejus, kai suteikiamas raštiškas „QIAGEN“ pareigūno leidimas. Automatiniais atskaitos įtaisams, sąsajų prietaisams ir susijusiai programinei įrangai garantijos bus taikomos tik originalaus šių gaminių gamintojo pasiūlytu laikotarpiu. Bet kurių asmenų, įskaitant „QIAGEN“ atstovus, įmonės atstovavimas ir išduotos garantijos, kurios nesutampa arba prieštarauja šioje garantijoje nurodytoms sąlygoms, nebus laikomos „QIAGEN“ įpareigojančiomis, išskyrus atvejus, kai jos yra rašytinės ir patvirtintos „QIAGEN“ pareigūno.

12.5 Programinės įrangos licencinė sutartis

TEISINĖS SUTARTIES („Sutarties“) tarp „QIAGEN GmbH“, „QIAGEN“ Strasse 1, D-40724 Hilden, Vokietija, („QIAGEN“) ir jūsų (fizinio arba juridinio asmens), programinės įrangos (toliau – „PROGRAMINĖS ĮRANGOS“) licencijos turėtojo, TERMINAI IR SĄLYGOS

Įdiegdami PROGRAMINĘ ĮRANGĄ, turėdami ją įdiegtą ir naudodami ją, sutinkate laikytis šios Sutarties sąlygų. Jei nesutinkate su šios Sutarties sąlygomis, nedelsiant grąžinkite programinės įrangos paketą (-us) ir pridėdamas prekes (įskaitant rašytinę medžiagą) ten, kur įsigijote, kad atgautumėte visus už PROGRAMINĘ ĮRANGĄ sumokėtus pinigus.

1. LICENCIJOS SUTEIKIMAS

Aprėptis. Pagal šios sutarties terminus ir sąlygas „QIAGEN“ suteikia jums pasaulinę, nuolatinę, neišskirtinę ir neperduodamą licenciją naudoti PROGRAMINĘ ĮRANGĄ tik vidiniams jūsų verslo tikslams.

Jums draudžiama:

- modifikuoti arba pakeisti visą PROGRAMINĘ ĮRANGĄ arba jos dalį, sujungti bet kokią jos dalį su kita programine įranga, atskirti nuo PROGRAMINĖS ĮRANGOS bet kokius jos komponentus, kurti išvestinius produktus, naudoti apgražos inžineriją, dekompiliuoti, suardyti arba kitaip gauti PROGRAMINĖS ĮRANGOS programinį kodą arba bandyti tai padaryti, išskyrus tokiu mastu ir aplinkybėmis, kokias leidžia įstatymai
- kopijuoti PROGRAMINĘ ĮRANGĄ (išskyrus kaip nurodyta anksčiau)
- priskirti, nuomoti, perduoti, parduoti, atskleisti, prekiauti, suteikti prieigą arba suteikti bet kokias teises į programinės įrangos produktą bet kokia forma bet kokiems asmenims, neturint išankstinio raštiško „QIAGEN“ sutikimo;
- pašalinti, pakeisti, paslėpti, manipuliuoti arba pridėti bet kokius firmos pranešimus, etiketes, prekės ženklus, pavadinimus arba žymes, esančias PROGRAMINĖJE ĮRANGOJE arba pridėtas prie jos;
- naudoti PROGRAMINĘ ĮRANGĄ bet koku būdu, kuris pažeidžia „QIAGEN“ arba bet kurios kitos šalies intelektinės nuosavybės arba kitas teises; arba
- naudoti PROGRAMINĘ ĮRANGĄ internetinėms arba kitokioms duomenų bazės paslaugoms teikti kitam asmeniui.

Naudojimas viename kompiuteryje. Ši sutartis leidžia naudoti vieną PROGRAMINĖS ĮRANGOS kopiją viename kompiuteryje.

Bandomosios versijos. PROGRAMINĖS ĮRANGOS bandomosios versijos gali baigti galioti po 30 (trisdešimties) dienų laikotarpio be išankstinio perspėjimo.

Atvira programinė įranga / trečiųjų šalių programinė įranga. Ši Sutartis netaikoma jokiems kitiems programinės įrangos komponentams, kuriems taikoma atviro kodo licencija, kaip nurodyta susijusiuose pranešimu, licencijos ir (arba) programinės įrangos failuose, pridėtuose prie programų (bendrai vadinamiems „**atvira programine įranga**“). Be to, ši Sutartis netaikoma jokiai kitai programinei įrangai, kurios naudojimui „QIAGEN“ suteikta tik išvestinė teisė („**trečiųjų šalių programinė įranga**“). Atvira programinė įranga ir trečiųjų šalių programinė įranga gali būti tiekiamą to paties elektroninių failų perdavimo metu, kaip ir PROGRAMINĖ ĮRANGA, tačiau tai atskiros ir skirtingos programos. PROGRAMINEI ĮRANGAI netaikoma GPL ir jokia kita atviro kodo licencija.

Jei „QIAGEN“ teikia trečiųjų šalių programinę įrangą ir kiek tai su ja susiję, tokios trečiųjų šalių programinės įrangos licencijos sąlygos bus taikomos papildomai ir bus laikomos viršesnėmis. Jei teikiama atvira programinė įranga, tokios atviros programinės įrangos licencijos terminai ir sąlygos bus taikomos papildomai ir bus laikomos viršesnėmis. „QIAGEN“ pateiks susijusios atviros programinės įrangos programinį kodą, jei atitinkamose atviros programinės įrangos licencijos sąlygose yra toks įsipareigojimas. „QIAGEN“ informuos, jei į PROGRAMINĖ ĮRANGĄ įeina trečiųjų šalių programinė įranga ir (arba) atvira programinė įranga, ir pareikalavus užtikrins prieigą prie atitinkamų licencijos terminų.

2. PATOBULINIMAI

Jei PROGRAMINĖ ĮRANGA yra ankstesnės versijos atnaujinimas, jums suteikiama viena licencija abiem kopijoms ir draudžiama atskirai perkelti ankstesnės versijos (-ų), išskyrus kaip vienkartinį perkėlimą visam laikui kitam paskutinio atnaujinimo ir visų ankstesnių versijų naudotojui, kaip leidžiama toliau esančiame 4 skyriuje.

3. AUTORIŲ TEISĖS

PROGRAMINĖS ĮRANGOS, įskaitant visus vaizdus ir tekstą, įtrauktą į ją, autorių teisės saugomos pagal Vokietijos autorių teisių įstatymus ir tarptautinių sutarčių nuostatas. Draudžiama kopijuoti visas spausdintas medžiagas, pridėdamas prieš PROGRAMINĖS ĮRANGOS.

4. KITI APRIBOJIMAI

Negalite nuomotis arba išnuomoti PROGRAMINĖS ĮRANGOS, tačiau galite perduoti ją ir pridėdamą rašytinę medžiagą visam laikui kitam galutiniam naudotojui, jei iš savo kompiuterio ištrinate sąrankos failus ir gavėjas sutinka su šios sutarties sąlygomis. Draudžiama naudoti apgrąžos inžineriją, dekompiliuoti arba suardyti programinę įrangą. Perduodant PROGRAMINĖ ĮRANGĄ būtina pridėti paskutinį atnaujinimą ir visas ankstesnes versijas.

Pastaba. Norėdami gauti papildomas trečiosios šalies programinės įrangos, įtrauktos į „QIAsat-Dx Analyzer 1.0“, licencines sutartis, eikite į „Options“ (parinktys) > „**System Config**“ (sistemos konfigūravimas) > „**Version Info**“ (versijos informacija).

5. RIBOTA GARANTIJA

„QIAGEN“ garantuoja, kad (a) PROGRAMINĖ ĮRANGA gerai veiks pagal pridedamą spausdintą medžiagą devyniasdešimt (90) dienų nuo gavimo datos. Bet kokios numanomos PROGRAMINĖS ĮRANGOS garantijos yra ribotos iki devyniasdešimt (90) dienų. Kai kuriose valstijose / jurisdikcijose draudžiama apriboti numanomos garantijos trukmę, todėl anksčiau minėti apribojimai gali būti netaikomi jums.

6. KLIENTŲ IŠTAISOMOSIOS PRIEMONĖS

Visą „QIAGEN“ atsakomybę ir jūsų išskirtines ištaisomąsias priemones „QIAGEN“ sprendimu sudaro (a) sumokėtos sumos grąžinimas arba (b) „QIAGEN“ ribotos garantijos netenkinančios ir grąžintos „QIAGEN“ su kvito kopija PROGRAMINĖS ĮRANGOS remontas arba pakeitimas. Ši Ribota garantija negalioja, jei PROGRAMINĖS ĮRANGOS GEDIMAS įvyko dėl nelaimingo atsitikimo, piktnaudžiavimo arba netinkamo naudojimo. Visiems PROGRAMINĖS ĮRANGOS pakeitimams bus taikomas likęs pradinės garantijos laikotarpis arba trisdešimt (30) dienų, priklausomai nuo to, kuris yra ilgesnis.

7. RIBOTA ATSAKOMYBĖ

„QIAGEN“ ir jos tiekėjai jokiais atvejais nebus atsakingi už jokią žalą (įskaitant žalą dėl prarasto pelno, verslo veiklos pertraukimo, verslo informacijos praradimo arba kitokius turtinius nuostolius, neprognozuojamą žalą, komercinės sėkmės nebuvimą, netiesioginę arba pasekinę žalą, konkrečiai finansinę žalą, arba žalą dėl trečiųjų šalių pretenzijų, tačiau jomis neapsiribojant), patirtą dėl PROGRAMINĖS ĮRANGOS naudojimo arba nesugebėjimo naudotis ja, net jei „QIAGEN“ buvo informuota apie tokios žalos tikimybę.

Anksčiau nurodyti atsakomybės apribojimai netaikomi asmeninių sužalojimų atvejais arba jokiai žalai, sukeltai tyčinių veiksmų arba didelio aplaidumo arba bet kokiai atsakomybei, paremtai produkto atsakomybės aktu („Produkthaftungsgesetz“), garantijomis arba kitomis privalomomis įstatymų nuostatomis.

Anksčiau nurodyti apribojimai bus atitinkamai taikomi šiais atvejais:

- vėlavimas,
- kompensacija dėl defekto,
- kompensacija dėl iššvaistytų išlaidų.

8. PALAIKYMO NEBUVIMAS

Ši sutarties niekaip neįpareigoja „QIAGEN“ teikti bet kokį PROGRAMINĖS ĮRANGOS palaikymą. „QIAGEN“ gali ištaisyti PROGRAMINĖS ĮRANGOS defektus ir (arba) pateikti atnaujinimus PROGRAMINĖS ĮRANGOS licencijos turėtojams, tačiau nėra įpareigota taip daryti. Turite stengtis laiku informuoti „QIAGEN“ apie bet kokius aptiktus PROGRAMINĖS ĮRANGOS defektus, kad padėtumėte sukurti geresnę PROGRAMINĖS ĮRANGOS versiją.

Bet koks „QIAGEN“ teikiamas PROGRAMINĖS ĮRANGOS palaikymas (įskaitant tinklo diegimo palaikymą) bus reglamentuojamas tik atskira palaikymo sutartimi.

9. NUTRAUKIMAS

Jei nesilaikysite šios Sutarties terminų ir sąlygų, „QIAGEN“ gali nutraukti šią Sutartį ir jūsų teisę bei licenciją naudotis PROGRAMINE ĮRANGA. Galite bet kada nutraukti šią Sutartį, informuodami „QIAGEN“. Nutraukus šią Sutartį, privalote ištrinti PROGRAMINĘ ĮRANGĄ iš savo kompiuterio (-ių) ir archyvų.

SUTINKATE, KAD DĖL BET KOKIOS PRIEŽASTIES NUTRAUKUS ŠIĄ SUTARTĮ, „QIAGEN“ GALI IMTIS VEIKSMŲ UŽTIKRINANČIŲ, KAD PROGRAMINĖ ĮRANGA NEBEVEIKS.

10. TAIKOMAS ĮSTATYMAS, VIETA

Ši Sutartis bus aiškinama ir interpretuojama pagal Vokietijos įstatymus, neatsižvelgiant į prieštaraujančias įstatymų nuostatas. Išimtis taikoma JT pardavimo konvencijos nuostatų taikymui. Nepaisant jokių kitų šios Sutarties nuostatų, Sutarties šalys išskirtinai paklūsta Diuseldorfo teismų jurisdikcijai.

12.6 Garantijų atsakomybės atsisakymas

IŠSKYRUS, KAIP NURODYTA „QIAGEN“ „QIAstat-Dx Analyzer 1.0“ PARDAVIMO SĄLYGOSE, „QIAGEN“ NEPRISIIMA VISIŠKAI JOKIOS ATSAKOMYBĖS IR NEPRIPAŽIŠTA JOKIŲ AIŠKIŲ AR NUMANOMŲ GARANTIJŲ, SUSIJUSIŲ SU „QIAstat-Dx Analyzer 1.0“ NAUDOJIMU, ĮSKAITANT ĮSIPAREIGOJIMUS ARBA GARANTIJAS, SUSIJUSIAS SU TINKAMUMU PREKIAUTI, TINKAMUMU KONKREČIAM TIKSLUI ARBA BET KOKIO PATENTO, AUTORIAUS TEISIŲ AR KITŲ INTELEKTINĖS NUOSAVYBĖS TEISIŲ PAŽEIDIMU BET KURIOJE PASAULIO VIETOJE.

„QIAstat-Dx Analyzer 1.0“ turi eterneto prievadą. Tik „QIAstat-Dx Analyzer 1.0“ yra atsakingas už apsaugą nuo visų kompiuterinių virusų, kirminų, trojanų, kenkėjiškų programų, įsilaužimų ir kitų tipų kibernetinio saugumo pažeidimų. „QIAGEN“ neprisiima jokios atsakomybės už kompiuterinius virusus, kirminus, trojanus, kenkėjiškas programas, įsilaužimus ir kitų tipų kibernetinio saugumo pažeidimus.

12.7 Specialiųjų terminų žodynas

Analizės modulis (AM): pagrindinis „QIAstat-Dx Analyzer 1.0“ aparatinės įrangos modulis, atsakingas už testų vykdymą su „QIAstat-Dx“ tyrimo kasetėmis. Jį valdo operacinis modulis (OM).

Tyrimo apibrėžimo failas: tyrimo apibrėžimo failas yra failas, reikalingas tyrimui vykdyti su „QIAstat-Dx Analyzer 1.0“. Failo turinys aprašo, ką galima išmatuoti, kaip tai matuoti ir kaip vertinti neapdorotus matavimo rezultatus. Failą reikia importuoti į „QIAstat-Dx Analyzer 1.0“ prieš vykdant tyrimą pirmą kartą.

GUI: grafinė naudotojo sąsaja.

IFU: naudojimo instrukcijos.

Operacinis modulis (OM): speciali „QIAstat-Dx Analyzer 1.0“ aparatinė įranga, kuri suteikia naudotojo sąsają 1–4 analizės moduliams (AM).

Naudotojas: asmuo, kuris eksploatuoja „QIAstat-Dx Analyzer 1.0“ kasetę pagal numatytąją paskirtį.

13 Rodyklė

Apie šį naudotojo vadovą	7	Naudotojų pridėjimas	79
Archyvo atidarymas	72	Naudotojų tvarkymas	74
Archyvo failų kūrimas be pašalinimo funkcijos	70	naudotojų pridėjimas	79
Archyvo failų kūrimas su pašalinimo funkcija	71	priskirti naudotojų profilius	77
Archyvo kūrimas	70	priskirti tyrimus	78
Ataskaitos spausdinimas	54	tyrimo statistika	79
Ataskaitų įrašymas	46, 54, 71, 72, 73, 99, 121	Naujų tyrimų importavimas	83
Ataskaitų spausdinimas	53	Numatytoji paskirtis	9
Atitikties deklaracija	142	Pagrindinio įrenginio ryšio trikčių šalinimas	112
Atliekų šalinimas	143	Pagrindinis ekranas	56
Automatinis archyvavimas	73	Bendroji būsenos juosta	57
Automatinis testo rezultato įkėlimas į pagrindinį įrenginį	109	Modulio būsenos juosta	57
Bendrasis aprašas	18	Pagrindinio meniu juosta	59
Bendrasis tinklo išteklius	94	Turinio sritis	60
Bendrieji nustatymai	90	Paieškos rezultatai	53
Bendroji informacija	8	Pakartotinis	35
Bendrojo tinklo išteklių nustatymai	95	Palaikymo paketo kūrimas	54
CUPS spausdintuvo tvarkyklės diegimas	137	Papildomų analizės modulių montavimas	29
Duomenų sauga	16	Politikos pareiškimas	8
EC testo atlikimo procedūra	113	Priedai	135
EC testo rezultatų peržiūra	120	Prieiga prie naudotojų sąrašo ir naudotojų tvarkymas	76
Ekranas	138	Prieinamų tyrimų tvarkymas	81
Ekrano užsklanda	63	naujų tyrimų importavimas	83
Epidemiologinės ataskaitos kūrimas	83	Priežiūra	124
Garantijų atsakomybės atsisakymas	149	oro filtro keitimas	127
HIS / LIS nustatymai	88	Prisijungimo ekranas	60
HIS / LIS ryšys	103	atsijungimas	63
rezultatų	109	Priskirti naudotojų profilius	77
Išbandytų spausdintuvų sąrašas	140	Priskirti tyrimus	78
Išorinė kontrolinė medžiaga	113	Programinės įrangos licencinė sutartis	145
Išorinė kontrolinė medžiaga (External Control, EC)	113	QIAstat-Dx Analyzer 1.0	18, 23
Išorinės kontrolinės medžiagos (External Control, EC) nustatymai	65	QIAstat-Dx kasetės aprašas	20
Išorinės kontrolinės medžiagos konfigūracija	113	Regioniniai nustatymai	85
Išsamios EC testo informacijos peržiūra	121	date (data)	86
Įvadas	7	language (kalba)	86
Keisti slaptažodžius	100	time (laikas)	86
Kibernetinis saugumas	16	Rezultatų archyvavimas	69
Klaidos ir įspėjamieji pranešimai	130	Rezultatų peržiūra	45
Laboratorijos reikalavimai	22	amplifikacijos kreivės	46, 121
Menu	64	ankstesni testai	51
Modulio būsenos puslapis	58	eksportavimas į USB atmintinę	54
Modulių būsenos, kurios gali būti rodomos būsenos langeliuose	58	galimos baigtys	52
Montavimo procedūros	22	išsamios testo informacija	49
Naudojimo apribojimai	9	logaritminė skalė	48
		lydymosi kreivės	48, 121
		paieškos rezultatai	53
		rezultatų spausdinimas	54
		Skirtukas	47, 49
		tiesinė skalė	48
		Ryšio su HIS / LIS aktyvinimas ir konfigūravimas	103

Sąlyga dėl atsakomybės	144	Specialiųjų terminų žodynas	150
Sauga	10	Techninė pagalba	8
Saugos informacija		Techninės specifikacijos	134
atliekų išmetimas	14	eksploatavimo sąlygos	134
biologinė sauga	13	elektromagnetinis suderinamumas	134
cheminė sauga	12	gabenimo sąlygos	134
elektros sauga	12	mechaniniai duomenys ir aparatinės	
simboliai	15	įrangos savybės	134
tinkamas naudojimas	11	Teisingo	140
transportavimo atsargumo priemonės	12	Testo atlikimo procedūra	37
Sistemos aprašas	18	Testo nurodymo kūrimas su pagrindinio	
Sistemos funkcijos		įrenginio ryšiu	105
išjungimas	102	Testo rezultato įkėlimas į pagrindinį įrenginį	109
keisti slaptažodžius	100	rankiniu būdu	111
Pagrindinis ekranas	56	Testo vykdymas	
tyrimo tvarkymas	81	ekranas	40
Sistemos funkcijos ir parinktys	56	mėginio ID brūkšninio kodo nuskaitymas	38
Sistemos konfigūravimas		mėginio tipo pasirinkimas	39
bendrieji nustatymai	90	rezultatų peržiūra	45
HIS / LIS nustatymai	88	testo vykdymo atšaukimas	44
regioniniai nustatymai	85	vykdymo laiko rodymas	42
sistemos atnaujinimas	96	Testo vykdymas ir rezultatų peržiūra	36
sistemos atsarginė kopija	98	Testo vykdymas pagal testo nurodymą	105
sistemos žurnalas	95	mėginio ID brūkšninio kodo nuskaitymas	106
spausdintuvo diegimas per eternetą	135	mėginio tipo pasirinkimas	108
spausdintuvo diegimas per USB	135	rodinys testo nurodymo gavimo metu.	107
spausdintuvo nustatymai	91	Testo vykdymo atšaukimas	44
tinklo nustatymai	92	Tinklo nustatymai	92, 93
versijos informacija	96	Trikčių šalinimas	128
Sistemos žurnalas	95	aparatinės įrangos klaidos	129
Slaptažodžiai	100	klaidos ir įspėjamieji pranešimai	130
Spausdinimo užduočių ištrynimasis	65	programinės įrangos klaidos	129
Spausdinimo užduočių peržiūra	64	Tyrimo pavadinimo konfigūravimas	104
Spausdintuvo diegimas ir pašalinimas	64	Tyrimo statistika	79
Spausdintuvo diegimas per eternetą	135	Tyrimo tvarkymas	81
Spausdintuvo diegimas per USB	135	prieinamų tyrimų tvarkymas	81
Spausdintuvo diegimas su numatyta			
tvarkykle	135		
Spausdintuvo diegimas su tvarkykle	136		
Spausdintuvo funkcionalumas	64		
Spausdintuvo nustatymai	91		
Spausdintuvo tvarkyklės pasirinkimas	139		

14 Dokumento peržiūrų istorija

Data	Keitimai
HB-2942-001, V2, R1	Pradinis leidimas

Prekių ženklai: QIAGEN®, „Sample to Insight®“, „QIAstat-Dx®“ („QIAGEN Group“); ACGIH® („American Conference of Government Industrial Hygienists, Inc.“); „Brother®“ („Brother Industries, Ltd“); „Clinical and Laboratory Standards Institute®“ („Clinical and Laboratory Standards Institute, Inc.“); „Windows®“ („Microsoft Corporation“); OSHA® (Profesinės saugos ir sveikatos administracija, JAV darbo departamentas); „PostScript®“ („Adobe, Inc.“); HP®; „LaserJet®“, „OfficeJet®“ („Hewlett-Packard Development Company“).
Šiame dokumente naudojami registruotieji pavadinimai, prekių ženklai ir kt., net jei jie specialiai nepažymėti, vis tiek yra saugomi įstatymų.
„PostScript®“ yra „Adobe“ registruotasis prekės ženklas arba prekės ženklas Jungtinėse Valstijose ir (arba) kitose šalyse.

HB-2942-001 2021-09 © 2021 QIAGEN, visos teisės saugomos..

Užsakymas www.qiagen.com/shop | Techninė pagalba support.qiagen.com | Svetainė www.qiagen.com